

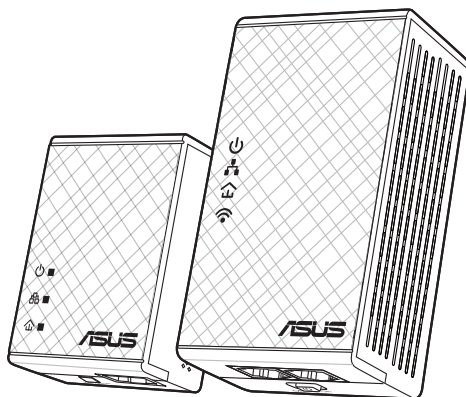

ASUS[®]

PL-N12 Kit 300Mbps AV500 Wi-Fi Powerline Extender



Quick Start Guide

PL-N12 Kit includes:

- PL-N12 Wireless-N300 Wi-Fi PowerLine
- PL-E41 Homeplug AV 500Mbps PowerLine Adapter

U10923 / First Edition / October 2015



Table of contents

English.....	3
Български.....	10
Hrvatski.....	17
Čeština.....	24
Dansk.....	31
Nederlands.....	38
Eesti.....	45
Français.....	52
Suomi.....	59
Deutsch.....	66
Ελληνικά.....	73
Magyar.....	80
Italiano.....	87
Latviski.....	94
Lietuvių.....	101
Norsk.....	108
Português.....	115
Polski.....	122
Русский.....	129
Română.....	136
Español.....	143
Srpski.....	150
Slovensky.....	157
Slovenščina.....	164
Svenska.....	171
Türkçe.....	178
Українська.....	185



Package contents

- ☑ PL-N12 Wireless-N300 Wi-Fi PowerLine x 1
- ☑ PL-E41 Homeplug AV 500Mbps PowerLine Adapter x 1
- ☑ Ethernet (LAN) cable x 2
- ☑ Quick Start Guide x 1
- ☑ Warranty card x 1

NOTE: If any of the items is damaged or missing, contact your retailer.

A quick look



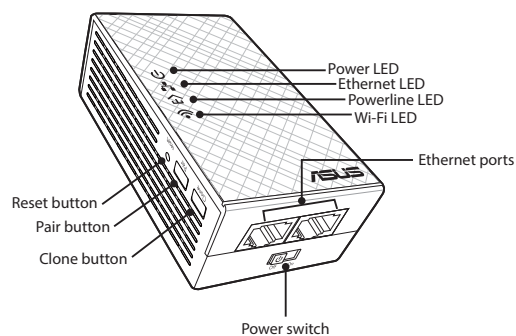

PL-N12 Wireless-N300 Wi-Fi PowerLine

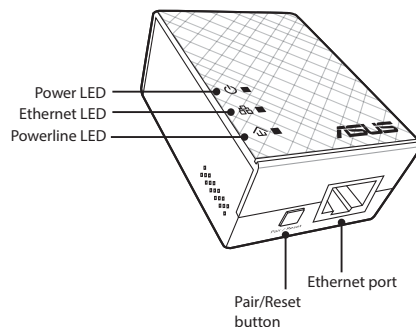

PL-E41 Homeplug AV 500Mbps PowerLine Adapter



LEDs and buttons

LED	STATUS	DESCRIPTION	
	Power	On/Off	Your PL-N12 is on/off. When switched on, the power LED turns from red to green in about one minute, indicating that it is ready to use.
		Blinking	Blinking every second: Pairing is in progress.
	Powerline	On	The device is connected to one or more powerline devices.
		Off	The device is not connected to any powerline devices.
		Blinking	In Power-Saving mode, the powerline LED blinks every 15 seconds.
	Ethernet	On/Off	A device is connected or not connected to the Ethernet port.
		Blinking	The powerline adapter is transferring data via the Ethernet port.
	Wi-Fi	Blinking rapidly	Your PL-N12 is cloning the parent AP's SSID and password.
		Blinking every five seconds	Your PL-N12 is resetting to the factory default settings.

BUTTON	DESCRIPTION
Clone	Press and hold the button for about one second to start cloning the parent AP's SSID and password.
Pair	Press and hold the button for about one second to start the pairing process.
Reset	Press and hold the button for about five seconds to restore the PL-N12 to the factory default settings.

Setting up your PL-N12

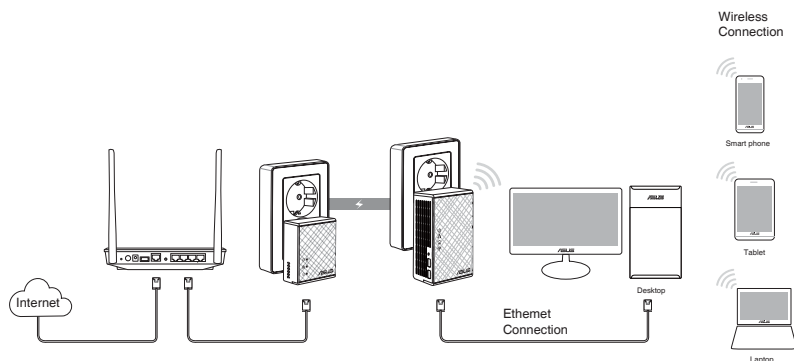

1. Use the bundled Ethernet/network cable to connect your PL-E41 to your network's router or switch. Plug your PL-E41 to a wall outlet.
2. Plug your PL-N12 to a wall outlet located in the same circuit. Wait until the power LED turns green, indicating that your PL-N12 has finished booting up.
3. Wait until the powerline LED turns green, indicating that your PL-N12 has successfully connected to your PL-E41 via the powerline.
4. Connect your device to your PL-N12 via wired or wireless connection.
5. The Wi-Fi SSID and Password is posted on the Wi-Fi information sticker on your PL-N12.

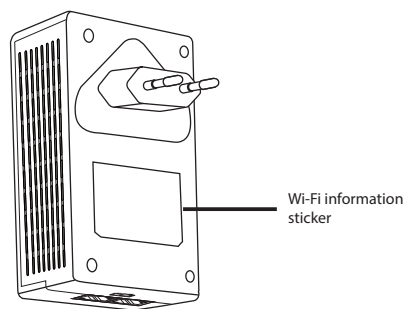

Security pairing

Creating a secure powerline network

1. Press the Pair/Reset button on your PL-E14.
2. Press the Pair button on your PL-N12. Wait until the powerline LED lights up, indicating that a secure powerline network has been created.

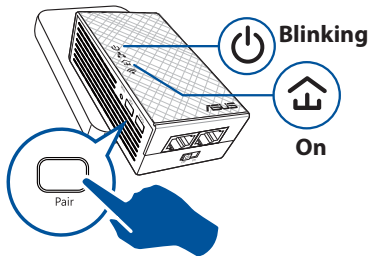
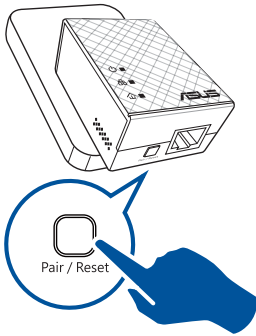

Joining a secure powerline network

1. Press the Pair button on a powerline device in the powerline network.

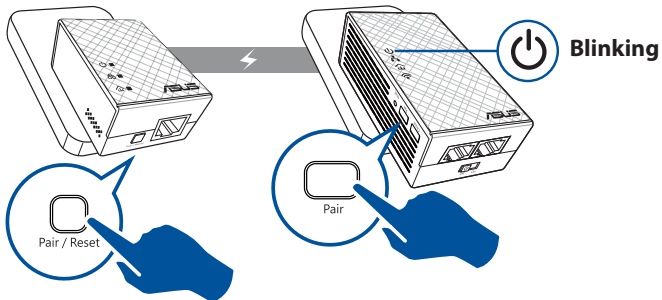

2. Press the Pair button on another extender or adapter. Wait until the powerline LED lights up, indicating that pairing is successful.

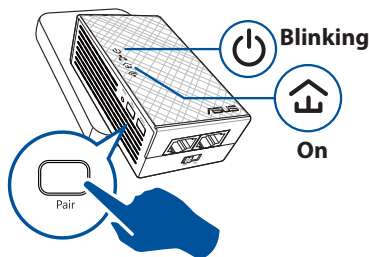

Configuring your PL-N12 wireless settings

You can configure the wireless settings of your PL-N12 via its Wi-Fi Clone function or via its web interface.

Configuring via Wi-Fi Clone

Use your router's wireless network name and password to configure your PL-N12 settings.

1. Place your PL-N12 next to your router, and turn both devices on.
2. Press the WPS button on your router.
3. Press the Clone button on your PL-N12.

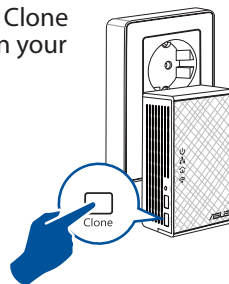
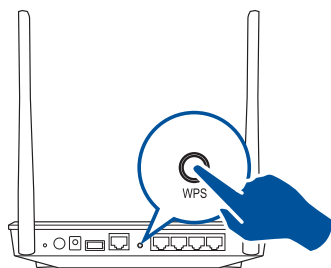

4. Your PL-N12 and your router now have the same wireless network name and password.

NOTE: If Wi-Fi Clone succeeds, move your PL-N12 to your preferred location. If it fails, follow the steps in **Configuring via the web interface**.

Configuring via the web interface

1. Set up your PL-N12 via wired or wireless connection. For details, refer to the section **Setting up your PL-N12**.



2. Go to **<http://ap.asus.com>**
3. Use **admin** as both the username and password.

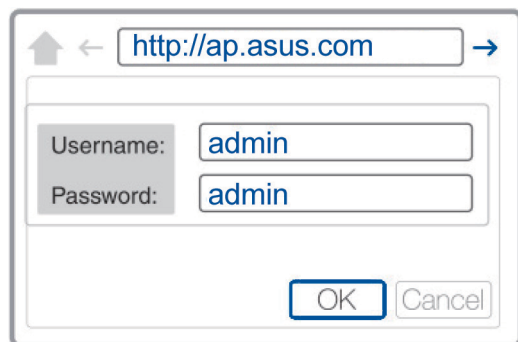

4. Go to **Wireless > General** and set the SSID (network name) and password.
5. When done, click **Apply**.



Frequently Asked Questions (FAQs)

Q1: How do I reset my PL-N12?

With your PL-N12 switched on, use a pin to press and hold the Reset button until the Wi-Fi LED starts blinking. When the power LED turns green and the Wi-Fi LED is on, the reset process is completed.

Q2: My devices cannot connect to the Internet.

- Check your Internet connection.
- Ensure that the powerline LED lights up on all your powerline devices in the network. If they do not, try pairing the devices again.
- Ensure that all your devices are in the same network.
- Ensure that all the extenders and adapters are in the same electrical circuit.

Q3: My successfully-paired PL-N12 does not work after I moved it to a new location.

- Try to pair your extender with your adapter again. For details, see **Pairing devices via the Pair button**.
- Check for any possible interferences that may be too close to your extenders or adapters such as air conditioners, washing machines, and other electrical appliances.
- Ensure that all your devices are in the same network.
- Ensure that all the extenders and adapters are in the same electrical circuit.



Съдържание на пакета

- ☑ PL-N12 Wireless-N300 Wi-Fi PowerLine x 1
- ☑ Адаптер PL-E41 Homeplug AV 500Mbps PowerLine x 1
- ☑ Ethernet (LAN) кабел x 2
- ☑ Ръководство за бърз старт x 1
- ☑ Гаранционна карта x 1

ЗАБЕЛЕЖКА: Ако някой от компонентите е повреден или липсва, свържете се с Вашия търговски представител.

Бърз преглед



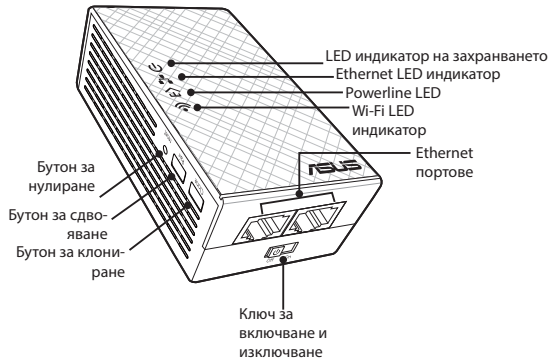

PL-N12 Wireless-N300 Wi-Fi PowerLine

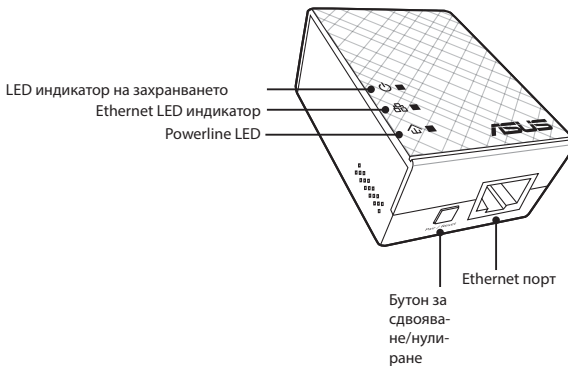

Адаптер PL-E41 Homeplug AV 500Mbps PowerLine



LED индикатори и бутони

LED	СЪСТОЯНИЕ	ОПИСАНИЕ
	Включване и изключване	Вашият PL-N12 е включен/изключен. Във включено положение LED от червен става зелен в рамките на една минута, което означава, че устройството е готово за работа.
	Мига	Мига на всяка секунда: Протича сдвояване.
	Powerline Вкл.	Устройството е включено към едно или повече powerline устройства.
	Изкл.	Устройството не е свързано към powerline устройства.
	Мига	В икономичен режим, LED индикаторът на powerline мига на всеки 15 секунди.
	Ethernet Вкл./Изкл.	Устройство е свързано или не към Ethernet порт.
	Мига	Powerline адаптерът прехвърля данни през Ethernet порт.
	Wi-Fi Мига бързо	Вашият PL-N12 клонира SSID и паролата на родителската точка за достъп.
	Мига на всеки пет секунди	Вашият PL-N12 се нулира и се връщат фабричните настройки по подразбиране.

БУТОН	ОПИСАНИЕ
Clone (Клониране)	Натиснете и задръжте бутона за около секунда, за да започнете да клонирате SSID и паролата на родителската точка за достъп.
Pair (Сдвояване)	Натиснете и задръжте бутона за около секунда, за да започнете процесът на сдвояване.
Reset (Нулиране)	Натиснете и задръжте бутона за около пет секунди, за да възстановите фабричните настройки на PL-N12.

Настройка на PL-N12

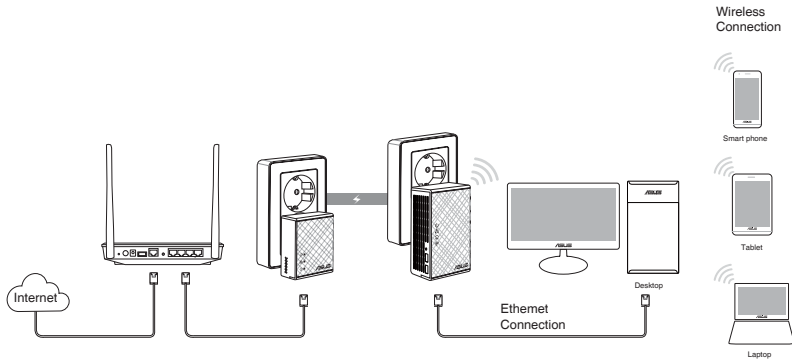

1. Използвайте включения в комплекта Ethernet/мрежов кабел за свързване на Вашия PL-E41 към рутера или ключа на Вашата мрежа. Включете PL-E41 в стенен контакт.
2. Включете PL-N12 в стенен контакт в същата верига. Изчакайте LED на захранването да стане зелен, което показва, че PL-N12 е завършил рестартирането.
3. Изчакайте powerline LED индикаторът да стане зелен, което показва, че PL-N12 е установил успешна връзка с PL-E41 чрез powerline.
4. Свържете своето устройство към PL-N12 чрез кабелна или безжична връзка.
5. Wi-Fi SSID и паролата за публикувани на стикреа с Wi-Fi информация на Вашия PL-N12.

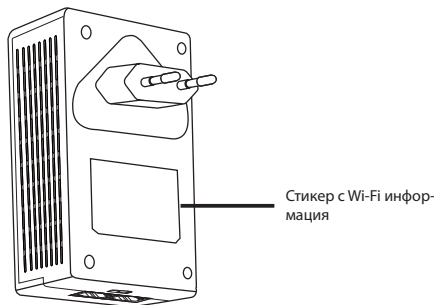



Сдвояване със защита

Създаване на защитена powerline мрежа

1. Натиснете бутона Pair/Reset (Сдвояване/Нулиране) на Вашия PL-E14.
2. Натиснете бутона Pair (Сдвояване) на Вашия PL-N12. Изчакайте powerline LED индикаторът да светне, което показва, че е създадена защитена powerline мрежа.

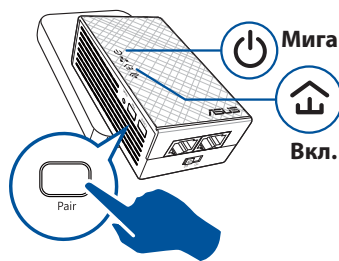
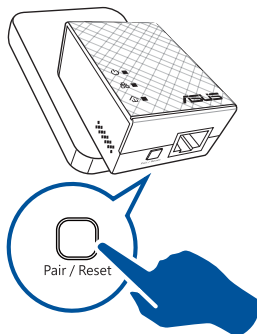

Присъединяване към защитена powerline мрежа

1. Натиснете бутона Pair (Сдвояване) на powerline устройство и powerline мрежа.

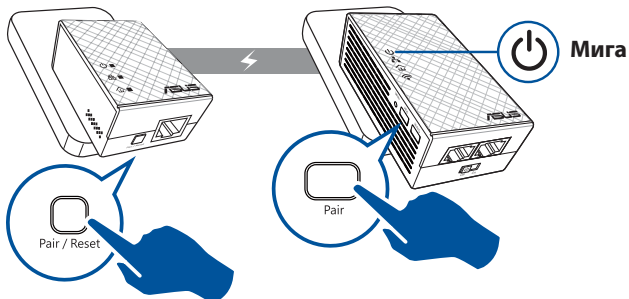

2. Натиснете бутона Pair (Сдвояване) на друг удължител или адаптер. Изчакайте LED да светне, което показва, че сдвояването е успешно.

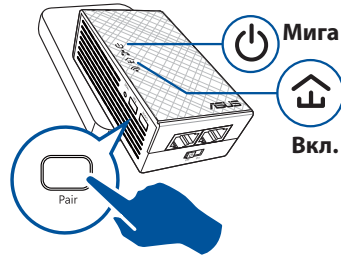

Конфигуриране на безжичните настройки на PL-N12

Можете да конфигурирате безжичните настройки на PL-N12 чрез функцията Wi-Fi Clone (Wi-Fi клониране) или чрез уеб интерфейса.

Конфигуриране чрез Wi-Fi Clone (Wi-Fi клониране)

Използвайте името и паролата на Вашия на безжичната мрежа на Вашия рутер, за да конфигурирате настройките на PL-N12.

1. Поставете своя PL-N12 до рутера и включете и двете устройства.
2. Натиснете WPS бутона на рутера.

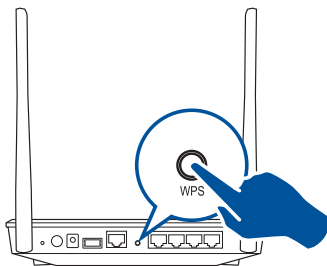

3. Натиснете бутона Clone (Клониране) на Вашия PL-N12.

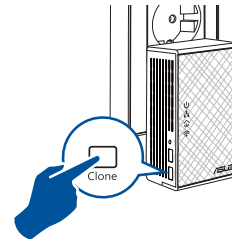

4. Вашият PL-N12 и Вашият рутер имат името и паролата на една и съща безжична мрежа.

ЗАБЕЛЕЖКА: Ако Wi-Fi Clone (Wi-Fi клониране) е успешно, преместете PL-N12 на предпочитаното място. Ако е неуспешно, следвайте тъпките в **Конфигуриране чрез уеб интерфейс**.



Конфигуриране чрез уеб интерфейс

1. Конфигурирайте кабелната или безжична връзка на Вашия PL-N12. За повече информация вижте **Настройка на Вашия PL-N12**.

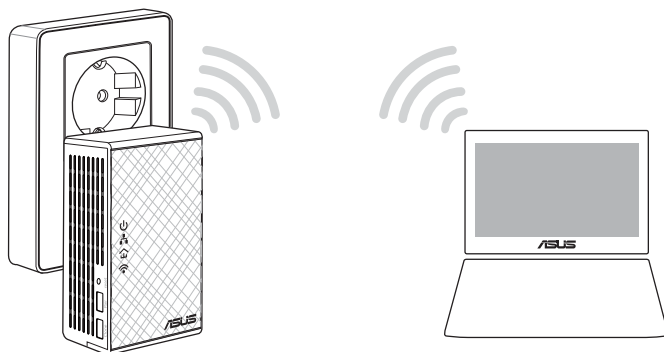

2. Отидете на <http://ap.asus.com>
3. Използвайте **admin** като потребителско име и парола.

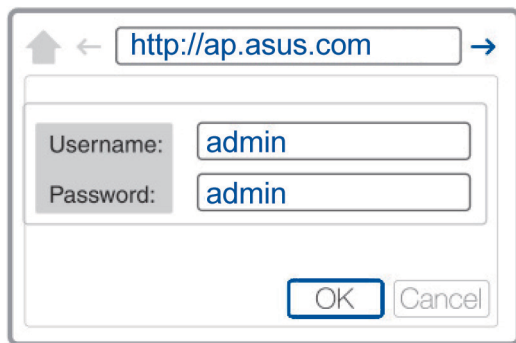

4. Отидете в **Wireless (Безжични) > General (Общи)** и задайте SSID (мрежово име) и парола.
5. Когато сте готови, щракнете върху **Apply (Приложи)**.





Често задавани въпроси

В1: Как да нулирам PL-N12?

С PL-N12 включен, използвайте карфица, за да натиснете и задържите бутона Reset (Нулиране) докато Wi-Fi LED индикаторът не започне да мига. Когато LED на захранването стане зелен, Wi-Fi LED е включен и процесът на нулиране е завършен.

В2: Моите устройства не могат да се свързват в интернет

- Проверете състоянието на връзката Ви с Интернет.
- Уверете се, че powerline LED светва на всички powerline устройства в мрежата. Ако не пробвате, опитайте да сдвоите устройствата отново.
- Уверете се, че всички устройства са в една и съща мрежа.
- Уверете се, че всички удължители и адаптери са в една и съща електрическа верига.

В3: Моето успешно сдвоено PL-N12 не работи след като ссе преместих на ново място.

- Опитайте да сдвоите удължителя и адаптера отново. За информация вижте Сдвояване чрез бутон Pair (Сдвояване).
- Проверете за евентуални смущения, които могат да са прекалено големи или да надвишават номиналните стойности на адаптери, климатици, перални машини и други електрически уреди.
- Уверете се, че всички устройства са в една и съща мрежа.
- Уверете се, че всички удължители и адаптери са в една и съща електрическа верига.





Sadržaj pakiranja

- ✓ PL-N12 bežični - N300 Wi-Fi PowerLine x1
- ✓ PL-E41 Homeplug AV 500 Mb/s PowerLine adapter x1
- ✓ Ethernet (LAN) kabel x2
- ✓ Vodič za brzi početak rada x1
- ✓ Jamstvena kartica x1

NAPOMENA: Ako je bilo koji od dijelova oštećen ili nedostaje, obratite se dobavljaču.

Brzi pregled

PL-N12 bežični - N300 Wi-Fi PowerLine

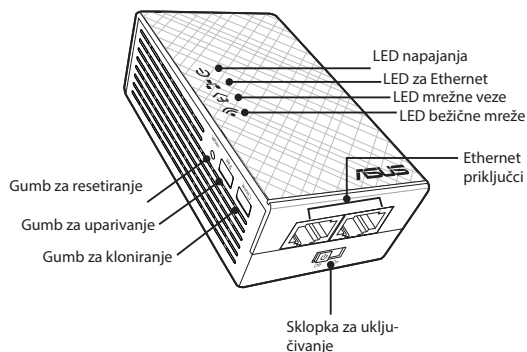

PL-E41 Homeplug AV 500 Mb/s PowerLine adapter

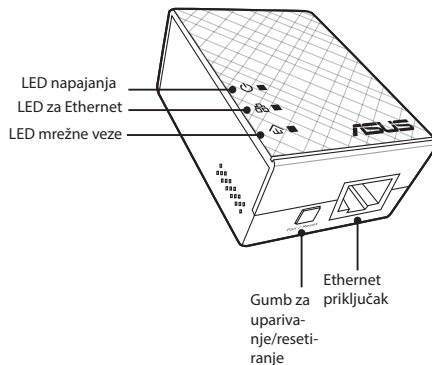

LED svjetla i gumbi

	LED	STANJE	OPIS
⏻	Napajanje	Uključeno/Isključeno	PL-N12 je uključen/isključen. Kada se uključi, LED napajanja mijenja boju iz crvene u zelenu za oko jednu minutu, što znači da je spreman za upotrebu.
		Trepće	Trepće svake sekunde: Uparivanje je u tijeku.
🏠	Mrežna veza	Uključeno	Uređaj je povezan na jedan ili više uređaja mrežne veze.
		Isključeno	Uređaj nije povezan ni na jedan uređaj mrežne veze.
		Trepće	U štednom načinu rada, LED mrežne veze trepće svakih 15 sekundi.
🔌	Ethernet	Uključeno/Isključeno	Uređaj je spojen ili nije spojen na Ethernet priključak.
		Trepće	Adapter mrežne veze vrši prijenos podataka preko Ethernet priključka.
📶	Bežična mreža	Brzo trepće	PL-N12 klonira polaznu SSID i lozinku za pristupnu točku.
		Trepće svakih pet sekundi	PL-N12 vraća postavke na tvorničke vrijednosti.

GUMB	OPIS
Kloniraj	Pritisnite i oko jednu sekundu držite pritisnutim gumb za početak kloniranja SSID-a i lozinke polazne pristupne točke.
Upari	Pritisnite i oko jednu sekundu držite pritisnutim gumb za početak postupka uparivanja.
Resetiraj	Pritisnite i oko pet sekundi držite pritisnutim gumb za vraćanje PL-N12 na tvornički zadane postavke.

Podšavanje PL-N12

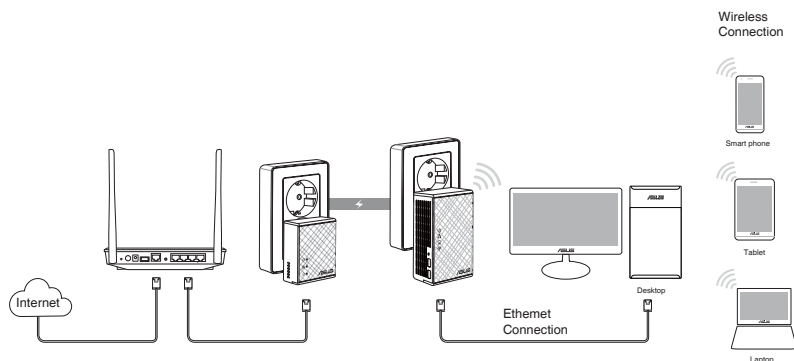

Hrvatski

1. Koristite isporučeni Ethernet/mrežni kabel za spajanje PL-E41 na mrežni usmjerivač ili preklopnik. Utaknite PL-E41 u zidnu utičnicu.
2. Ukopčajte PL-N12 u zidnu utičnicu koja se nalazi u istom strujnom krugu. Čekajte da LED postane zelen, što znači da je PL-N12 završio s pokretanjem.
3. Čekajte da LED postane zelen, što znači da je PL-N12 uspješno povezan s PL-E41 preko mrežne veze.
4. Spojite uređaj na PL-N12 preko žične ili bežične veze.
5. Wi-Fi SSID i lozinka nalaze se na naljepnici s podacima o Wi-Fi uređaju na PL-N12.

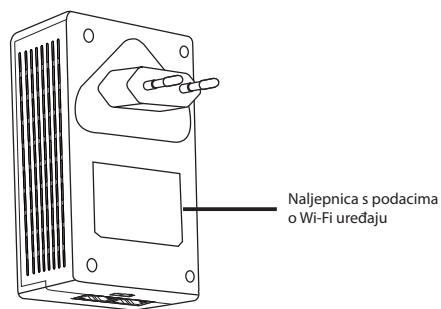

Sigurnosno uparivanje

Uspostavljanje sigurne mrežne veze

1. Pritisnite gumb za uparivanje/ resetiranje na PL-E14.
2. Pritisnite gumb za uparivanje na PL-N12. Pričekajte da LED mrežne veze zasvijetli, što znači da je uspostavljena sigurna mrežna veza.

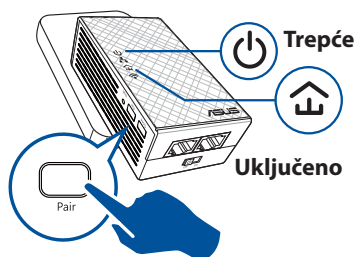
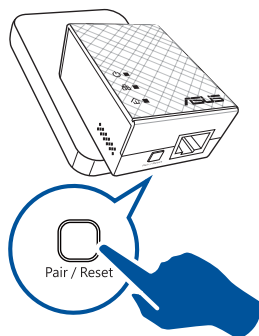

Pridruživanje sigurnoj mrežnoj vezi

1. Pritisnite gumb za uparivanje na uređaju s mrežnom vezom u mrežnoj mreži.

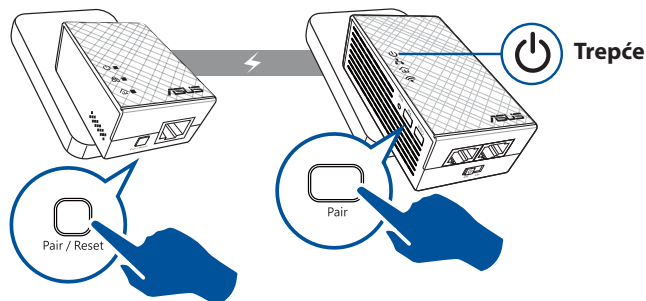

2. Pritisnite gumb za uparivanje na drugom proizvođaču ili adapteru. Pričekajte da LED mrežne veze zasvijetli, što znači da je uparivanje uspješno.

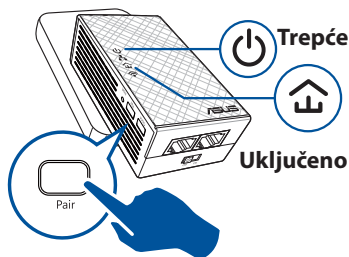

Konfiguriranje bežičnih postavki za PL-N12

Bežične postavke za PL-N12 možete konfigurirati uz pomoć njegove funkcije Wi-Fi kloniranje ili preko njegovog internetskog sučelja.

Konfiguriranje preko Wi-Fi kloniranja

Uz pomoć naziva bežične mreže i lozinke konfigurirajte postavke za PL-N12.

1. Stavite PL-N12 pokraj usmjerivača i uključite oba uređaja.
2. Pritisnite WPS gumb na usmjerivaču.
3. Pritisnite gumb Clone na PL-N12.

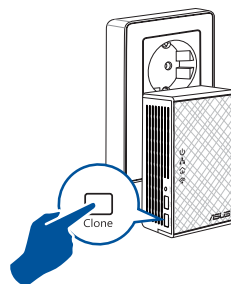
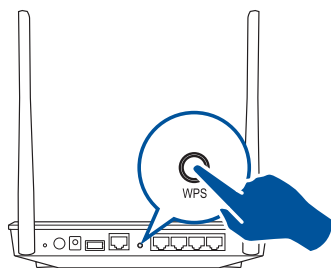

4. PL-N12 i usmjerivač sada će imati isti naziv i lozinku na mreži.

NAPOMENA: Ako Wi-Fi kloniranje uspije, premjestite PL-N12 na željeno mjesto. Ako ne uspije, pratite postupak u **Konfiguriranje preko internetskog sučelja**.

Konfiguriranje preko internetskog sučelja

1. Podesite PL-N12 preko žične ili bežične veze. Više informacija potražite u poglavlju **Podešavanje PL-N12**.

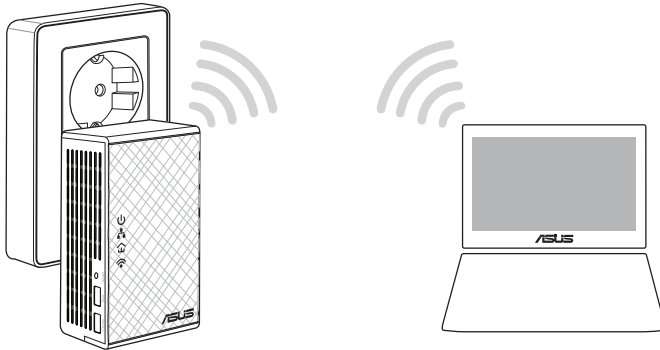

2. Idite na **<http://ap.asus.com>**
3. Za korisničko ime i za lozinku koristite **admin**.

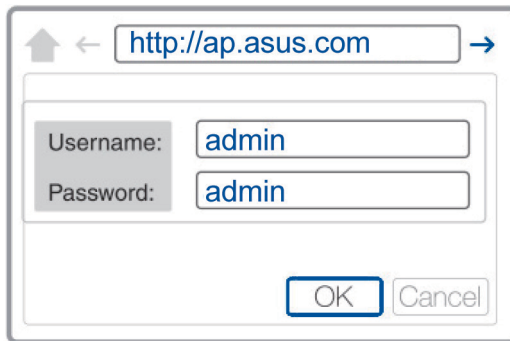

4. Idite na **Wireless > General** (Bežično > Općenito) i podesite SSID (naziv mreže) i lozinku.
5. Po završetku kliknite **Apply** (Primijeni).



Često postavljana pitanja (ČPP)

P1: Kako ću resetirati PL-N12?

Kada je PL-N12 uključen, šiljatim predmetom pritisnite i držite pritisnutim gumb Reset dok Wi-Fi LED ne počne treptati. Kada LED napajanja bude zelen i Wi-Fi LED je uključen, postupak resetiranja je završen.

P2: Uređaj se ne može povezati s internetom.

- Provjerite vezu s internetom.
- Pazite da LED mrežne veze svijetli na svim uređajima mrežne veze u mreži. Ako ne svijetli, pokušajte ponovo s uparivanjem.
- Pazite da svi uređaji budu u istoj mreži.
- Pazite da svi proizvođači i adapteri budu u istom električnom strujnom krugu.

P3: Uspješno upareni PL-N12 ne radi kada ga premjestim na novu lokaciju.

- Pokušajte ponoviti uparivanje proizvođača s adapterom. Pojednostavljeni potražite u **Uparivanje uređaja preko gumba za uparivanje**.
- Provjerite da se mogući izvori smetnji poput uređaja za klimatizaciju, perilica za rublje i drugih električnih uređaja ne nalaze preblizu proizvođačima ili adapterima.
- Pazite da svi uređaji budu u istoj mreži.
- Pazite da svi proizvođači i adapteri budu u istom električnom strujnom krugu.



Obsah krabice

- ☑ Bezdrtavový silnoproudý opakovač PL-N12 Wireless-N300 Wi-Fi PowerLine x 1
- ☑ Zásuvkový silnoproudý adaptér PL-E41 Homeplug AV 500Mbps PowerLine x 1
- ☑ Ethernetový (LAN) kabel x 2
- ☑ Stručná příručka x 1
- ☑ Záruční list x 1

POZNÁMKA: Pokud některá z položek chybí nebo je poškozena, kontaktujte prodejce.

Přehled



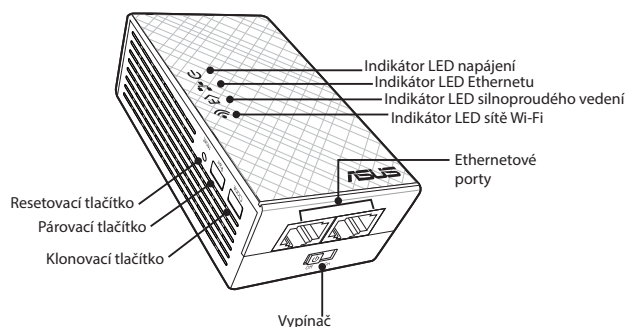

Bezdrtavový silnoproudý opakovač PL-N12 Wireless-N300 Wi-Fi PowerLine

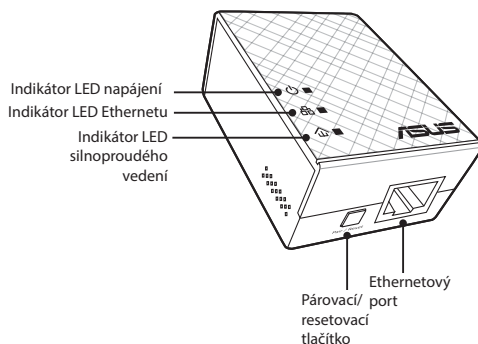

Zásuvkový silnoproudý adaptér PL-E41 Homeplug AV 500Mbps PowerLine



Indikátory LED a tlačítka

INDIKÁTOR LED	STAV	POPIS
	Napájení	Svítlí/nesvítlí Zařízení PL-N12 je zapnuté/vypnuté. Po zapnutí se barva indikátoru LED změní přibližně na jednu minutu z červené na zelenou, což znamená, že zařízení je připraveno.
	Bliká	Bliká jednou za sekundu: Probíhá párování.
	Silnoproudé vedení	Svítlí Toto zařízení je připojeno k jednomu nebo více zařízením na silnoproudém vedení.
	Nesvítlí	Toto zařízení není připojeno k žádným zařízením na silnoproudém vedení.
	Bliká	V úsporném režimu blikne indikátor LED silnoproudého vedení každých 15 sekund.
	Ethernet	Svítlí/nesvítlí K ethernetovému portu je nebo není připojeno zařízení.
	Bliká	Adaptér silnoproudého vedení přenáší data prostřednictvím ethernetového portu.
	Wi-Fi	Bliká rychle Zařízení PL-N12 klonuje identifikátor SSID a heslo nadřazeného přístupového bodu (AP).
	Bliká každých pět sekund	Zařízení PL-N12 obnovuje výchozí tovární nastavení.

TLAČÍTKO	POPIS
Klonovat	Stisknutím a podržením tohoto tlačítka přibližně jednu sekundu bude zahájeno klonování identifikátoru SSID a hesla nadřazeného přístupového bodu (AP).
Párovat	Stisknutím a podržením tohoto tlačítka přibližně jednu sekundu bude zahájeno párování.
Resetovat	Stisknutím a podržením tohoto tlačítka přibližně pět sekund obnovíte výchozí tovární nastavení zařízení PL-N12.

Nastavení zařízení PL-N12

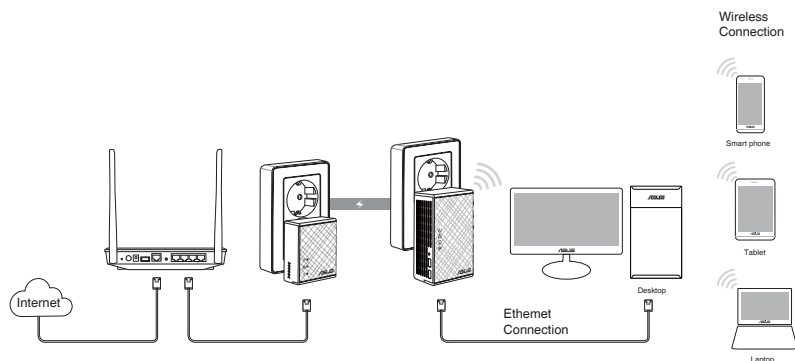

1. Pomocí přiloženého ethernetového/síťového kabelu připojte zařízení PL-E41 ke směrovači nebo přepínači ve vaší síti. Připojte zařízení PL-E41 do elektrické zásuvky.
2. Připojte zařízení PL-N12 do elektrické zásuvky na stejném okruhu. Počkejte, než indikátor LED napájení začne svítit zeleně, což znamená, že zařízení PL-N12 je spuštěno.
3. Počkejte, než indikátor LED silnoproudého vedení začne svítit zeleně, což znamená, že zařízení PL-N12 je úspěšně připojeno k zařízení PL-E41 prostřednictvím silnoproudého vedení.
4. Připojte vaše zařízení kabelem nebo bezdrátově k zařízení PL-N12.
5. Identifikátor SSID a heslo pro připojení Wi-Fi jsou uvedeny na štítku s informacemi o připojení Wi-Fi na zařízení PL-N12.

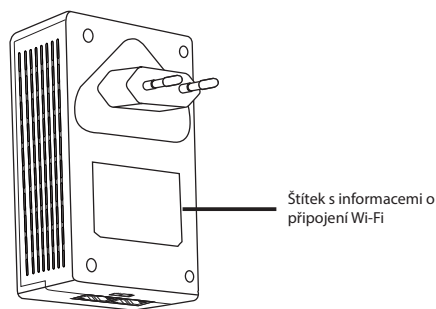



Bezpečnostní párování

Vytvoření bezpečné silnoproudé sítě

1. Stiskněte tlačítko Párovat/re-setovat na zařízení PL-E14.
2. Stiskněte tlačítko Párovat na zařízení PL-N12. Počkejte, než se rozsvítí indikátor LED silnoproudého vedení, což znamená, že byla vytvořena bezpečná silnoproudá síť.

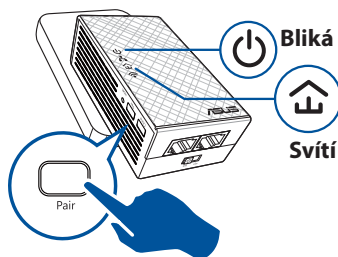
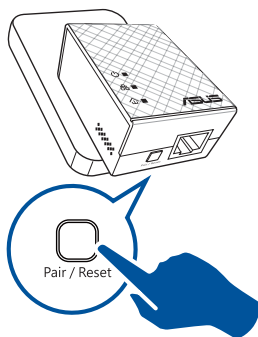

Připojení bezpečné silnoproudé sítě

1. Stiskněte párovací tlačítko na silnoproudém zařízení v silnoproudé síti.

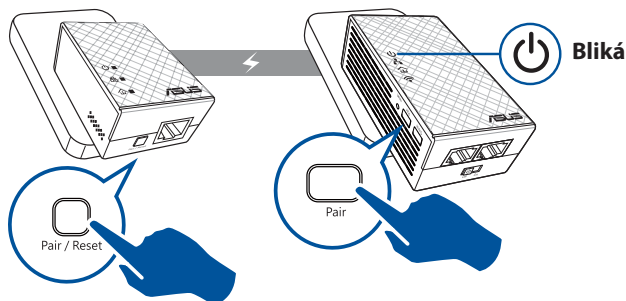

2. Stiskněte párovací tlačítko na druhém prodlužovači nebo adaptéru. Počkejte, dokud se nerozsvítí indikátor LED silnoproudého vedení, což znamená, že párování bylo úspěšné.

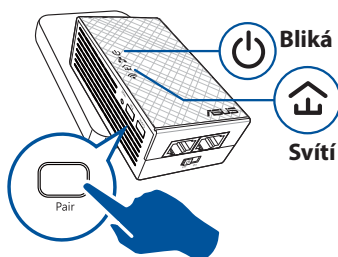

Konfigurování nastavení bezdrátového připojení zařízení PL-N12

Nastavení bezdrátového připojení zařízení PL-N12 můžete provést prostřednictvím jeho funkce klonování Wi-Fi nebo prostřednictvím jeho webového rozhraní.

Konfigurování prostřednictvím funkce klonování Wi-Fi

Ke konfigurování nastavení zařízení PL-N12 použijte název bezdrátové sítě a heslo směrovače.

1. Umístěte zařízení PL-N12 vedle směrovače a zapněte obě zařízení.
2. Stiskněte tlačítko WPS na směrovači.
3. Stiskněte tlačítko Klonovat na zařízení PL-N12.

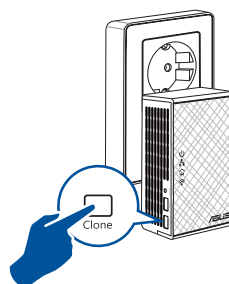
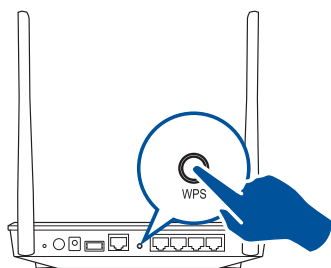

4. Zařízení PL-N12 a váš směrovač mají nyní stejný název a heslo bezdrátové sítě.

POZNÁMKA: Po úspěšném klonování Wi-Fi přemístěte zařízení PL-N12 na požadované místo. V případě neúspěchu postupujte podle pokynů v části **Konfigurování prostřednictvím webového rozhraní**.



Konfigurování prostřednictvím webového rozhraní

1. Nastavte zařízení PL-N12 prostřednictvím kabelového nebo bezdrátového připojení. Podrobnosti viz část **Nastavení zařízení PL-N12**.



Čeština

2. Přejděte na web **<http://ap.asus.com>**
3. Jako uživatelské jméno a heslo použijte **admin**.

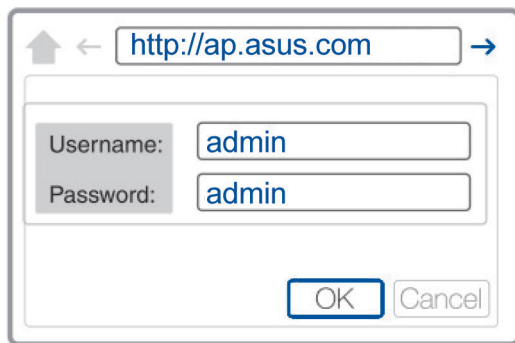

4. Přejděte na **Wireless (Bezdrát) > General (Obecné)** a nastavte identifikátor SSID (název sítě) a heslo.
5. Po dokončení klikněte na tlačítko **Apply (Použít)**.



Časté dotazy

OTÁZKA 1: Jak resetovat zařízení PL-N12?

Když je zařízení PL-N12 zapnuté, špendlíkem stiskněte a podržte resetovací tlačítko, dokud indikátor LED Wi-Fi nezačne blikat. Když indikátor LED napájení začne svítit zeleně a indikátor LED Wi-Fi svítí, resetování je dokončeno.

OTÁZKA 2: Má zařízení se nemohou připojovat k Internetu.

- Zkontrolujte připojení k Internetu.
- Zkontrolujte, zda indikátor LED silnoproudého vedení svítí na všech silnoproudých zařízeních v síti. Pokud tomu tak není, zkuste zařízení znovu spárovat.
- Zkontrolujte, zda se všechna vaše zařízení nacházejí na stejné síti.
- Zkontrolujte, zda se všechny prodlužovače a adaptéry nacházejí na stejném elektrickém okruhu.

OTÁZKA 3: Po přemístění na nové místo úspěšně spárované zařízení PL-N12 nefunguje.

- Zkuste znovu spárovat prodlužovač s adaptérem. Podrobnosti viz **Párování zařízení pomocí párovacího tlačítka**.
- Zkontrolujte, zda v bezprostřední blízkosti prodlužovačů nebo adaptérů nedochází k možnému rušení, způsobenému například klimatizacemi, pračkami a jinými elektrickými spotřebiči.
- Zkontrolujte, zda se všechna vaše zařízení nacházejí na stejné síti.
- Zkontrolujte, zda se všechny prodlužovače a adaptéry nacházejí na stejném elektrickém okruhu.



Pakkens indhold

- ✓ PL-N12 Trådløs-N300 Wi-Fi-kabelforlænger x 1
- ✓ PL-E41 Stik AV 500 Mbps kabeladapter x 1
- ✓ Ethernet-kabel (LAN) x 2
- ✓ Startvejledning x 1
- ✓ Garantibevis x 1

BEMÆRK: Hvis nogen af delene er beskadiget eller mangler, skal du kontakte din forhandler.

Et hurtigt overblik



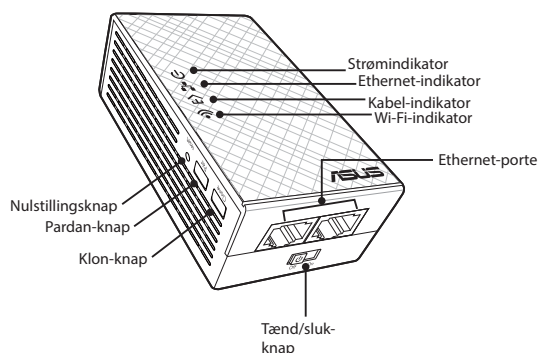

PL-N12 Trådløs-N300 Wi-Fi-kabelforlænger

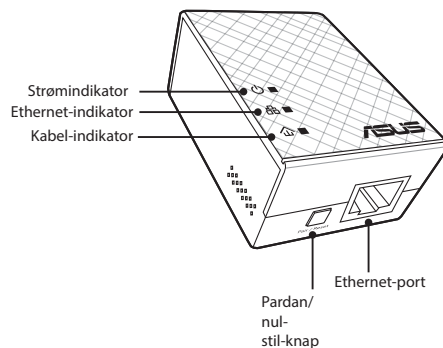

PL-E41 Stik 500 Mbps kabeladapter



Lysindikatorer og knapper

LYSINDIKATOR		STATUS	BESKRIVELSE
	Strøm	Tænd/sluk	Din PL-N12 er tændt/slukket. Når apparatet tændes, skifter strømindikatoren fra rød til grøn efter ca. et minut, hvilket indikerer at apparatet er klar til brug.
		Blinker	Blinker hvert sekund: Pardannelsen er i gang.
	Kabel	Lyser	Apparatet er forbundet til en eller flere kabelenheder.
		Lyser ikke	Apparatet er ikke forbundet til nogen kabelenheder.
		Blinker	På strømbesparingsindstillingen blinker kabel-indikatoren hvert 15. sekund.
	Ethernet	Lyser/Lyser ikke	En enhed er enten forbundet eller ikke forbundet til Ethernet-porten.
		Blinker	Kabeladapteren overfører data via Ethernet-porten.
	Wi-Fi	Blinker hurtigt	Din PL-N12 kloner overordnede SSID'erne og adgangskoderne fra overordnede adgangspunkter (AP).
		Blinker hvert femte sekund	Din PL-N12 nulstiller til fabriksindstillinger.

KNAP	BESKRIVELSE
Klon	Hold knappen nede i ca. et sekund, for at starte kloning af de overordnede SSID'er og adgangskoder til adgangspunkterne (AP).
Pardan	Hold knappen nede i ca. et sekund, for at starte pardannelsen.
Nulstil	Hold knappen nede i ca. fem sekunder, for at gendanne din PL-N12 til fabriksindstillingerne.

Sådan opsættes din PL-N12

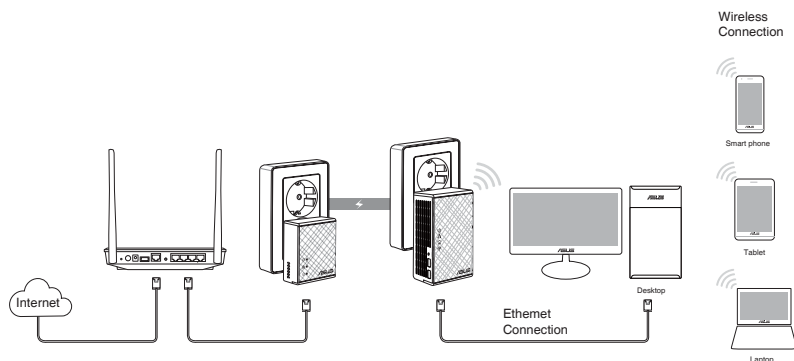

Dansk

1. Brug det medfølgende ethernet/netværkskabel til at forbinde din PL-E41 til dit routers eller switchs netværk. Slut din PL-E41 til en stikkontakt i væggen.
2. Slut din PL-N12 til en stikkontakt i væggen, som er på samme kredsløb. Vent, indtil strømindikatoren bliver grøn, hvilket betyder at din PL-N12 er startet.
3. Vent, indtil kabel-indikatoren bliver grøn, hvilket betyder at din PL-N12 har oprettet forbindelse til din PL-E41 via kablet.
4. Slut en enhed til din PL-N12 via en kabelforbundet eller trådløs forbindelse.
5. Wi-Fi SSID'et og adgangskoden kan findes på Wi-Fi-oplysninger på etiketten på din PL-N12.

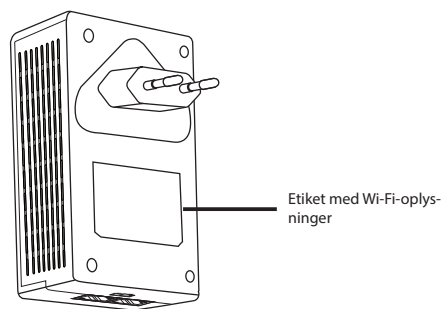

Sikkerhedspardannelse

Sådan oprettes et sikkert kabelnetværk

1. Tryk på pardan/nulstil-knappen på din PL-E14.
2. Tryk på pardan-knappen på din PL-N12. Vent, indtil kabel-indikatoren lyser og signalerer, at et sikkert kabelnetværk er blevet oprettet.

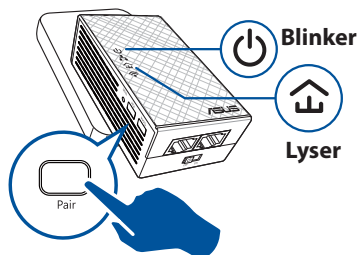
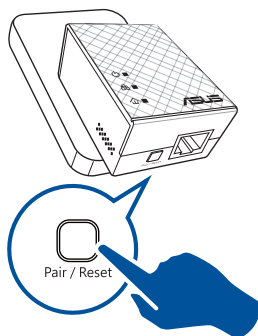

Sådan forbinder du til et sikkert kabelnetværk

1. Tryk på pardan-knappen på et kabelenheden på kabelnetværket.

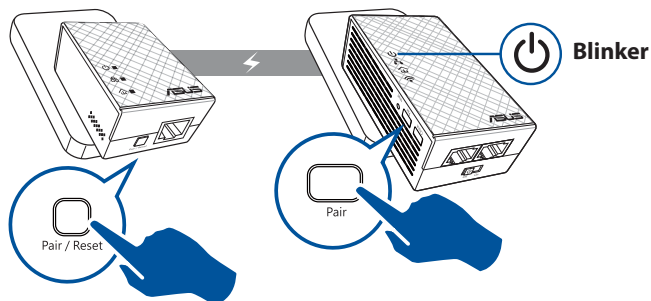



2. Tryk på pardan-knappen på en anden forlænger eller adapter. Vent, indtil kabel-indikatoren lyser og signalerer, at enhederne danner par.

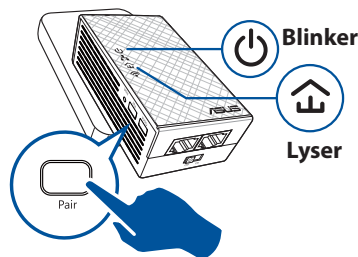

Sådan konfigureres de trådløse indstillinger på din PL-N12

Du kan konfigurere de trådløse indstillinger på din PL-N12 via dens Wi-Fi klon-funktion eller via dens webgrænseflade.

Sådan konfigureres enheden via en Wi-Fi klon

Brug netværksnavnet og adgangskoden til routerens trådløse netværk til at konfigurere indstillingerne for din PL-N12.

1. Stil din PL-N12 ved siden af din router, og tænd for begge enheder.
2. Tryk på WPS-knappen på din router.
3. Tryk på klon-knappen på din PL-N12.

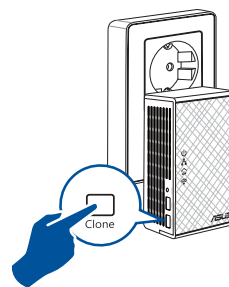
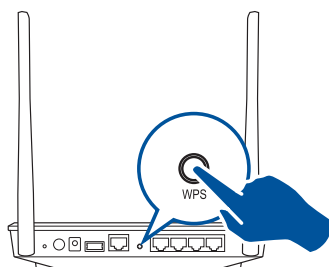

4. Din PL-N12 og din router har nu det samme trådløse netværksnavn og adgangskode.

BEMÆRK: Hvis Wi-Fi klonen udføres, skal du flytte din PL-N12 til din foretrukne placering. Hvis den ikke udføres, skal du følge trinene i afsnittet **Sådan konfigureres enheden via webgrænsefladen**.



Sådan konfigureres enheden via webgrænsefladen

1. Konfigurer din PL-N12 via en kabelforbundet eller trådløs forbindelse. Du kan læse mere i afsnittet **Sådan opsættes din PL-N12**.

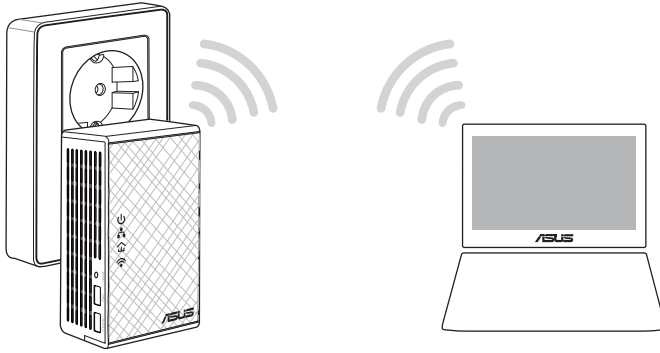

2. Gå på <http://ap.asus.com>
3. Brug **admin** som brugernavn og adgangskode.

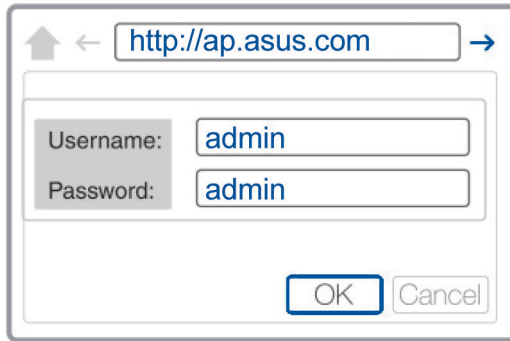

4. Gå til **Wireless (Trådløs) > General (Generelt)** og indtast SSID'et (netværksnavnet) og adgangskoden.
5. Når dette er gjort, skal du trykke på **Apply (Anvend)**.



Ofte stillede spørgsmål

SP1: Hvordan nulstiller jeg min PL-N12?

Sørg for at din PL-N12 er tændt, og brug en clips til at holde nulstillingsknappen nede, indtil Wi-Fi-indikatoren begynder at blinke. Når strøm-indikatoren lyser grøn, og Wi-Fi-indikatoren lyser, er nulstillingen færdig.

SP2: Mine enheder kan ikke oprette forbindelse til internettet.

- Tjek din internetforbindelse.
- Sørg for, at kabel-indikatoren lyser på alle dine kabelenheder på netværket. Hvis de ikke gør det, kan du prøve at pardanne enhederne igen.
- Sørg for, at alle dine enheder er på samme netværk.
- Sørg for, at alle forlængerne og adapterne er på det samme elektriske kredsløb.

SP3: Min pardannet PL-N12 virker ikke efter jeg flyttede den et andet sted hen.

- Prøv at pardan din forlænger med din adapter igen. Du kan læse mere i afsnittet Sådan pardannes enheder med pardan-knappen.
- Se, om der eventuelt er nogen forstyrrende elementer, der kan være for tæt på dit forlængere eller adaptere, såsom klima anlæg, vaskemaskiner eller andre elektriske apparater.
- Sørg for, at alle dine enheder er på samme netværk.
- Sørg for, at alle forlængerne og adapterne er på det samme elektriske kredsløb.



Inhoud verpakking

- ☑ PL-N12 Wireless-N300 Wi-Fi PowerLine x 1
- ☑ PL-E41 Homeplug AV 500Mbps PowerLine-adapter x 1
- ☑ Ethernetkabel (LAN) x 2
- ☑ Beknopte handleiding x 1
- ☑ Garantiekart x1

OPMERKING: als een van de items beschadigd is of ontbreekt, moet u contact opnemen met uw leverancier.

Een snel overzicht



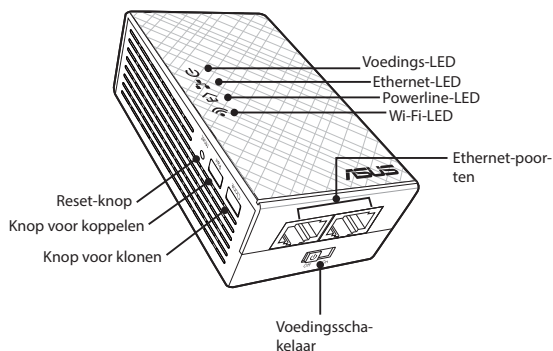

PL-N12 Wireless-N300 Wi-Fi PowerLine

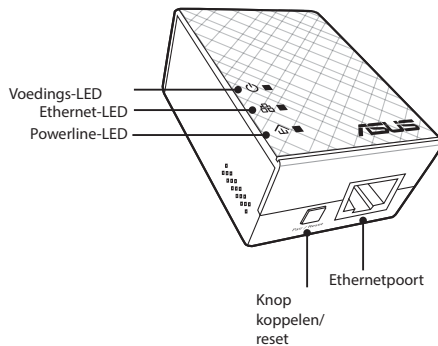

PL-E41 Homeplug AV 500Mbps PowerLine-adapter



LED's en knoppen

	LED	STATUS	BESCHRIJVING
	Voeding	Aan/uit	Uw PL-N12 is aan/uit. Indien ingeschakeld verandert de voedings-LED van rood naar groen binnen ongeveer één minuut waarbij wordt aangegeven dat het klaar is voor gebruik.
		Knipperend	Knippert elke seconde. Het koppelen is bezig.
	Powerline	Aan	Het apparaat is aangesloten op een of meer powerline-apparaten.
		Uit	Het apparaat is op geen enkel powerline-apparaat aangesloten.
		Knipperend	In de energiespaarstand knippert de powerline-LED elke 15 seconden.
	Ethernet	Aan/uit	Een apparaat is al dan niet aangesloten op de Ethernetpoort.
		Knipperend	De powerline-adapter is bezig met het overdragen van gegevens via de Ethernetpoort.
	Wifi	Knippert snel	Uw PL-N12 is bezig met het klonen van de SSID en het wachtwoord van het bovenliggende toegangspunt.
		Knippert elke vijf seconden	Uw PL-N12 wordt opnieuw ingesteld naar de standaard fabrieksinstellingen.

KNOP	BESCHRIJVING
Kloon	Houd de knop ongeveer één seconde ingedrukt om het klonen van de SSID en het wachtwoord van het bovenliggende toegangspunt te klonen.
Koppelen	Houd de knop ongeveer één seconde ingedrukt om het koppelen te starten.
Reset	Houd de knop ongeveer vijf seconden ingedrukt om de PL-N12 opnieuw in te stellen naar de standaard fabrieksinstellingen.

Uw PL-N12 installeren

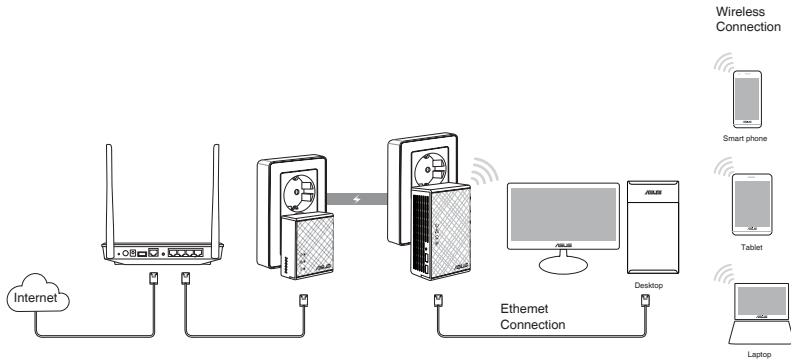

1. Gebruik de bijgeleverde Ethernet-/netwerkkabel om uw PL-E41 aan te sluiten op de router of switch van uw network. Stop de PL-E41 in een stopcontact.
2. Stop de PL-N12 in een stopcontact op hetzelfde circuit. Wacht tot de voedings-LED groen wordt. Dit geeft aan dat het opstarten van uw PL-N12 is voltooid.
3. Wacht tot de powerline-LED groen wordt. Dit geeft aan dat uw PL-N12 verbinding heeft gemaakt met uw PL-E41 via de powerline.
4. Verbind uw apparaat met uw PL-N12 via een bekabelde of draadloze verbinding.
5. De SSID en het wachtwoord voor de wifiverbinding zijn vermeld op de wifi-informatiesticker op uw PL-N12.

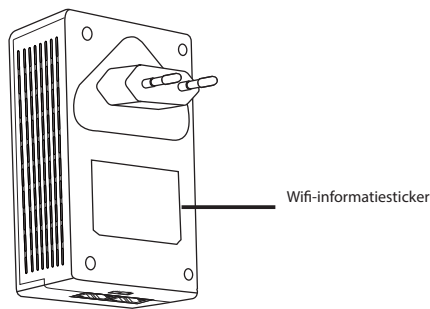



Beveiliging koppeling

Een beveiligd powerline-netwerk maken

1. Druk op de knop Koppelen/Reset op uw PL-E14.
2. Druk op de knop Koppelen op uw PL-N12. Wacht tot de powerline-LED oplicht. Dit geeft aan dat een veilig powerline-netwerk is gemaakt.

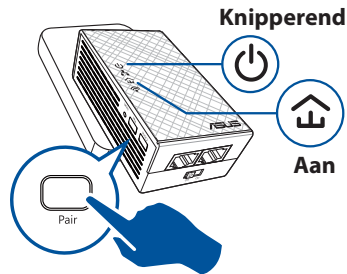
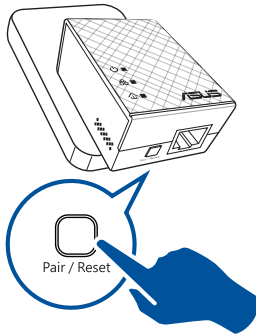

Lid worden van een beveiligd powerline-netwerk

1. Druk op de knop Koppelen op een powerline-apparaat in het powerline-netwerk.

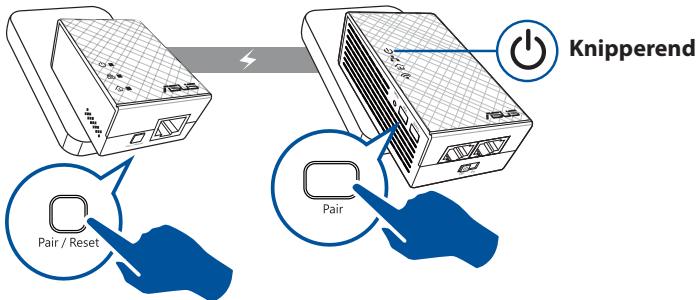

2. Druk op de knop Koppelen van een andere extender of adapter. Wacht tot de power-line-LED oplicht. Dit geeft aan dat het koppelen is gelukt.

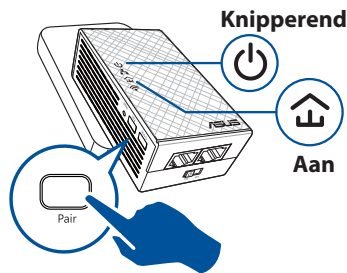

Uw draadloze PL-N12-instellingen configureren

U kunt de draadloze instellingen van uw PL-N12 configureren via de functie Wi-Fi Clone of de webinterface.

Configureren via Wi-Fi Clone

Gebruik de naam en het wachtwoord van het draadloos netwerk van uw router voor het configureren van uw PL-N12-instellingen.

1. Plaats uw PL-N12 naast uw router en schakel beide apparaten in.
2. Druk op de router op de WPS-knop.
3. Druk op de knop Klonen op uw PL-N12.

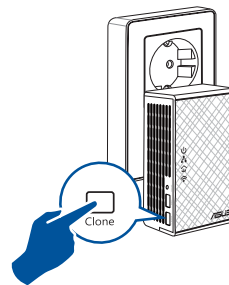
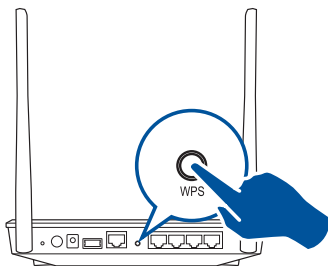

4. Uw PL-N12 en uw router hebben nu dezelfde draadloze netwerknaam en hetzelfde wachtwoord.

OPMERKING: Als Wi-Fi Clone lukt, verplaatst u uw PL-N12 naar uw voorkeurslocatie. Als dit mislukt, volgt u de stappen in **Configureren via de webinterface**.



Configureren via de webinterface

1. Stel uw PL-N12 in via een bekabelde of draadloze verbinding. Raadpleeg voor details het deel **Uw PL-N12 installeren**.



2. Ga naar **<http://ap.asus.com>**
3. Gebruik **admin** zowel voor de gebruikersnaam als het wachtwoord.

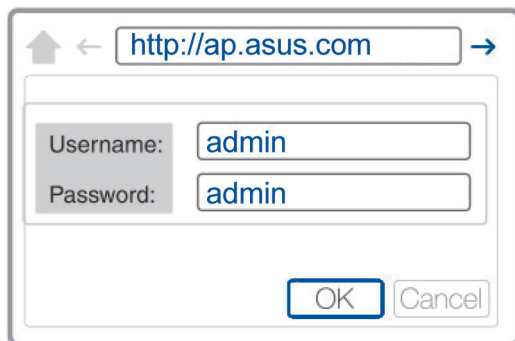

4. Ga naar **Wireless > General (Draadloos > Algemeen)** en stel de SSID (netwerknnaam) en het wachtwoord in.
5. Klik op **Apply (Toepassen)** wanneer u klaar bent.





Veelgestelde vragen (FAQ's)

V1: Hoe kan ik mijn PL-N12 resetten?

Gebruik een pin terwijl uw PL-N12 is ingeschakeld om de Resetknop ingedrukt te houden tot de Wi-Fi-LED begint te knipperen. Wanneer de voedings-LED groen wordt en de Wi-Fi-LED is opgelicht, wordt het resetten voltooid.

V2: Mijn apparaten kunnen geen verbinding maken met internet.

- Controleer uw internetverbinding.
- Controleer of de powerline-LED oplicht op al uw powerline-apparaten in het netwerk. Als dat niet zo is, probeert u de apparaten opnieuw te koppelen.
- Controleer of al uw apparaten in hetzelfde netwerk zitten.
- Controleer of alle extenders en adapters op hetzelfde elektrische circuit zijn aangesloten.

V3: Mijn PL-N12 is met succes gekoppeld, maar werkt niet nadat ik het naar een nieuwe locatie hebt verplaatst.

- Probeer uw extender opnieuw te koppelen met uw adapter. Zie **Apparaten koppelen via de knop Koppelen** voor details.
- Controleer op mogelijke storingselementen die te dicht bij uw extenders of adapters staan, zoals airconditioners, wasmachines en andere elektrische apparatuur.
- Controleer of al uw apparaten in hetzelfde netwerk zitten.
- Controleer of alle extenders en adapters op hetzelfde elektrische circuit zijn aangesloten.





Pakendi sisu

- ✓ PL-N12 Wireless-N300 Wi-Fi PowerLine x 1
- ✓ PL-E41 Homeplug AV 500Mbps PowerLine adapter x 1
- ✓ Etherneti (LAN) kaabel x 2
- ✓ Kiirjuhend x 1
- ✓ Garantiikaart x 1

MÄRKUS. Kui mõni artiklistest on kahjustatud või puudub, siis võtke ühendust jaemüüjaga.

Kiire ülevaade



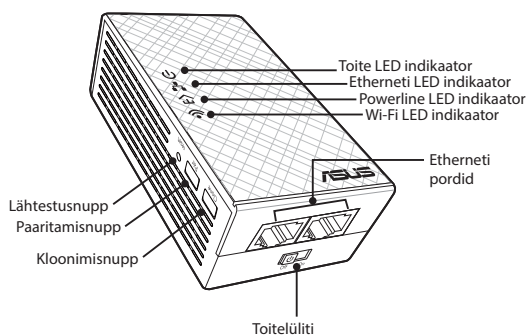

PL-N12 Wireless-N300 Wi-Fi PowerLine

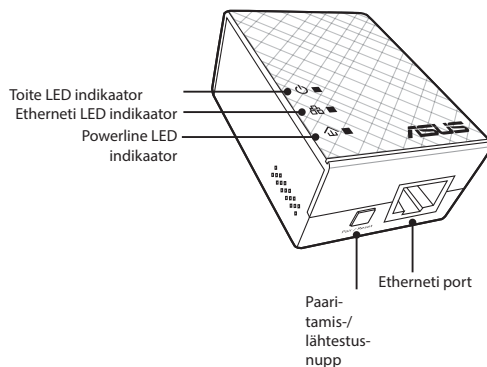

PL-E41 Homeplug AV 500Mbps PowerLine adapter



LED indikaatorid ja nupud

LED indikaator	OLEK	KIRJELDUS
	Toide	Sees/väljas PL-N12 on sees/väljas. Sisselülitamisel muutub toite LED indikaator punasest roheliseks ligikaudu ühe minuti jooksul, mis tähendab, et seade on kasutamiseks valmis.
	Vilkuv	Vilgub iga sekundi järel: Paaritamine on pooleli.
	Kõrgsagedusside	Sees Seade on ühendatud ühe või mitme kõrgsagedussideseadmega
	Väljas	Seade ei ole ühendatud ühegi kõrgsagedussideseadmega.
	Vilkuv	Energiasäästu režiimis vilgub kõrgsagedusside LED indikaator iga 15 sekundi järel.
	Ethernet	Sees/väljas Seade on ühendatud või ei ole ühendatud Etherneti pordiga.
	Vilkuv	Kõrgsagedusside adapter edastab andmeid Etherneti pordi kaudu.
	Wi-Fi	Vilgub kiirelt PL-N12 kloonib ülem-AP parooli ja SSID-i.
		Vilgub iga viie sekundi järel PL-N12 lähtestatakse tehase vaikesätetele.

NUPP	KIRJELDUS
Kloon	Vajutage ja hoidke nuppu ligikaudu üks sekund, et alustada ülem-AP parooli ja SSID-i kloonimist.
Paaritamine	Vajutage ja hoidke nuppu ligikaudu üks sekund, et alustada paaritamistoimingut.
Lähtesta	Vajutage ja hoidke nuppu ligikaudu viis sekundit, et taastada seadme PL-N12 tehase vaikesätteid.

Seadme PL-N12 häälestamine

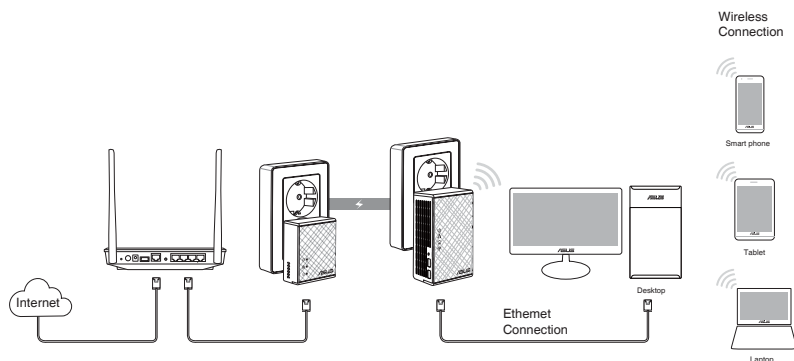

1. Kasutage komplekti kuuluvat Etherneti - //võrgukaablit, et ühendada seade PL-E41 võrgu ruuteri või kommutaatoriga. Ühendage PL-E41 seinakontakti.
2. Ühendage PL-N12 seinakontakti, mis jääb samasse ahelasse. Oodake, kuni toite LED indikaator muutub roheliseks, mis tähendab, et PL-N12 on taaskäivitumise lõpetanud.
3. Oodake, kuni kõrgsagedusside LED indikaator muutub roheliseks, mis tähendab, et seade PL-N12 on edukalt ühendatud seadmega PL-E41 kõrgsagedusside kaudu.
4. Ühendage oma seade traadiga või traadita ühenduse kaudu seadmega PL-N12.
5. Wi-Fi parooli ja SSID-i leiate Wi-Fi andmete kleebisel seadmel PL-N12.

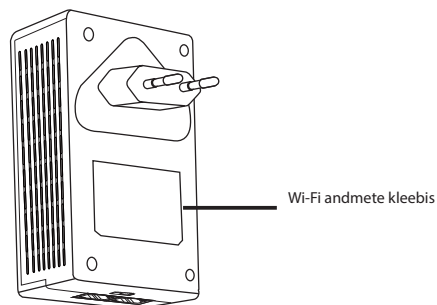

Eesti

Turvaline paaritamine

Turvalise kõrgsagedussidevõrgu loomine

1. Vajutage uuesti paaritamis-/ lähtetusnuppu seadmel PL-E14.
2. Vajutage paaritamisnuppu seadmel PL-N12. Oodake, kuni kõrgsagedusside LED indikaator süttib, mis näitab, et turvaline kõrgsagedussidevõrk on loodud.

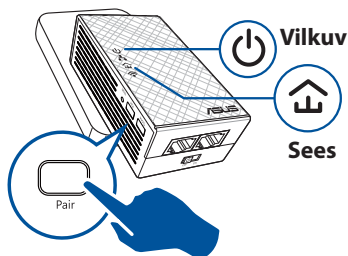
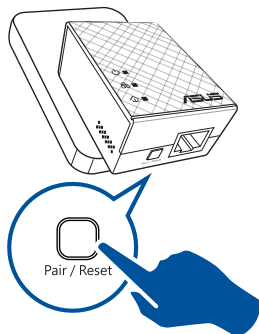

Ühendumine turvalise kõrgsagedussidevõrguga

1. Vajutage paaritamisnuppu kõrgsagedussidevõrgu seadmel kõrgsagedussidevõrgus.

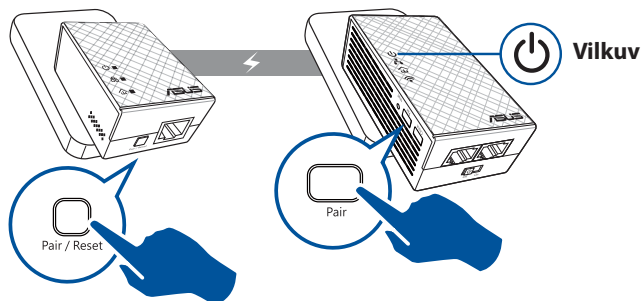

2. Vajutage paaritamisnuppu teisel ekstendril või adapteril. Oodake, kuni LED indikaator süttib, mis tähendab, et paaritamine õnnestus.

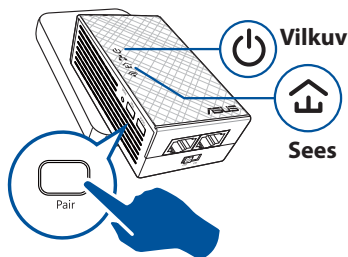

Seadme PL-N12 traadita sätete konfigureerimine

Saate konfigureerida seadme PL-N12 traadita sätteid seadme funktsiooni Wi-Fi Clone abil või seadme veebiliidese kaudu.

Konfigureerimine funktsiooni Wi-Fi Clone abil

Kasutage oma ruuteri traadita võrgu nime ja parooli, et konfigureerida seadme PL-N12 sätteid.

1. Paigutage PL-N12 oma ruuteri kõrvale ja lülitage mõlemad seadmed sisse.
2. Vajutage WPS-nuppu ruuteril.
3. Vajutage kloonimisnuppu seadmel PL-N12.

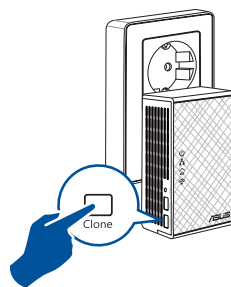
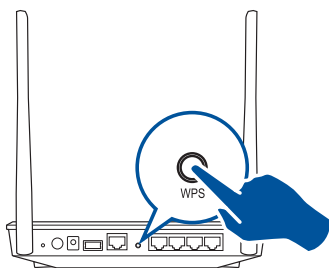

4. Seadmel PL-N12 ja ruuteril on nüüd sama traadita võrgu nimi ja parool.

MÄRKUS. Kui funktsiooni Wi-Fi Clone kasutamine õnnestub, paigutage seade PL-N12 eelistatud asukohta. Kui selle funktsiooni kasutamine ebaõnnestub, järgige jaotises **Konfigureerimine veebiliidese kaudu** toodud samme.

Konfigureerimine veebiliidese kaudu

1. Häälestage seade PL-N12 traadiga või traadita ühenduse kaudu. Üksikasjalik teave on toodud jaotises **Seadme PL-N12 häälestamine**.

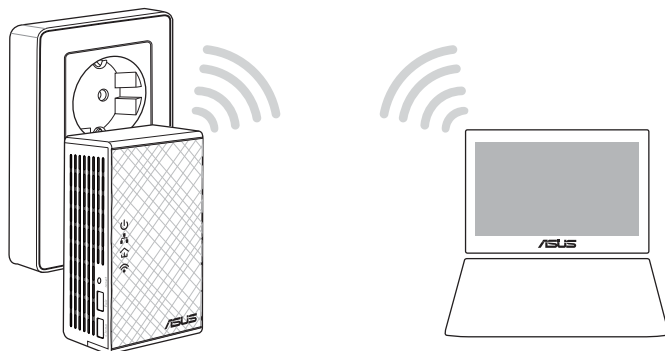

2. Minge aadressil **<http://ap.asus.com>**
3. Nii kasutajanimeks kui ka parooliks on **admin**.

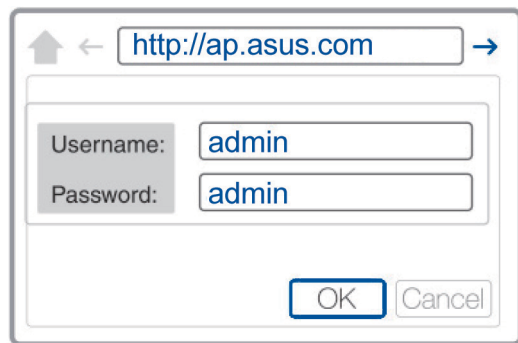

4. Valige suvandid **Traadita > Üldine** ning seadke SSID (võrgu nimi) ja parool.
5. Kui olete lõpetanud, klõpsake käsku **Apply** (Rakenda).



Korduma kippuvad küsimused (KKK)

K3: Kuidas seadet PL-N12 lähtestada?

Kui seade PL-N12 on sisse lülitatud, kasutage nõõpnõela, et vajutada ja hoida lähtestamisnuppu, kuni Wi-Fi LED indikaator hakkab vilkuma. Kui toite LED indikaator muutub roheliseks ja Wi-Fi LED indikaator on sees, on lähtestamine lõpule viidud.

K2: Minu seade ei ühendu Interneti.

- Kontrollige Interneti-ühendust.
- Veenduge, et kõrgsagedusside LED indikaatorid süttivad kõigil kõrgsagedussideseadmetel võrgus. Vastasel juhul proovige seadmed uuesti paaritada.
- Veenduge, et kõik teie seadmed on samas võrgus.
- Veenduge, et kõik ekstendrid ja adapterid on samas vooluahelas.

K3: Minu edukalt paaritatud seade PL-N12 ei tööta pärast seda, kui paigutasin selle uude asukohta.

- Proovige ekstender uuesti adapteriga paaritada. Üksikasjalik teave selle kohta on toodud jaotises **Seadmete paaritamine paaritamisnupu abil**.
- Kontrollige võimalikke häireallikate (nagu õhukonditsioneerid, pesumasinad ja muud elektriseadmed) olemasolu ekstendrite või adapterite läheduses.
- Veenduge, et kõik teie seadmed on samas võrgus.
- Veenduge, et kõik ekstendrid ja adapterid on samas vooluahelas.



Contenu de l'emballage

- ☑ CPL Wi-Fi Wireless-N300 PL-N12 x 1
- ☑ Adaptateur CPL 500 Mbit/s Homeplug AV PL-E41 x 1
- ☑ Câble Ethernet (LAN) x 2
- ☑ Guide de démarrage rapide x 1
- ☑ Carte de garantie x 1

REMARQUE : Si l'un des éléments est endommagé ou manquant, contactez votre revendeur.

Aperçu rapide



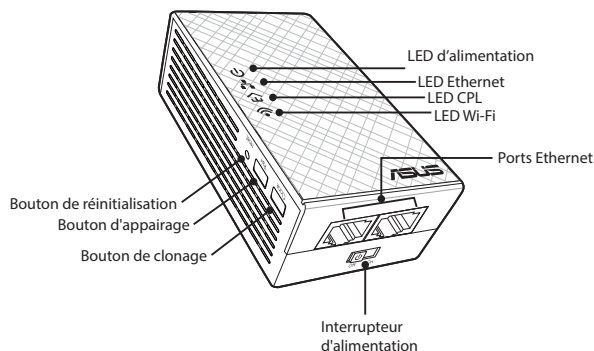

CPL Wi-Fi Wireless-N300 PL-N12

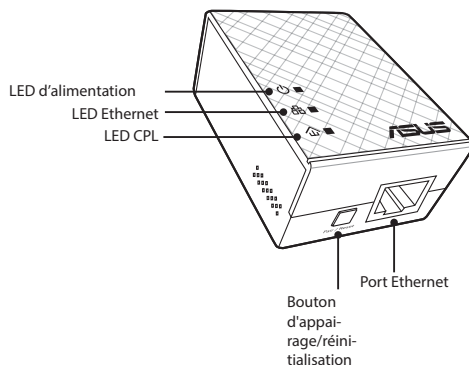

Adaptateur CPL 500 Mbit/s Homeplug AV PL-E41



LED et boutons

	LED	STATUT	DESCRIPTION
	Alimentation	Allumée/Éteinte	Votre PL-N12 est allumé/éteint. Une fois allumé, la LED d'alimentation passe du rouge au vert en environ une minute, indiquant qu'il est prêt à être utilisé.
		Clignotante	Clignote toutes les secondes : L'appairage est en cours.
	CPL	Allumée	L'appareil est connecté à un ou plusieurs périphériques CPL.
		Éteinte	L'appareil n'est pas connecté à un périphérique CPL.
		Clignotante	En mode Économie d'énergie, la LED CPL clignote toutes les 15 secondes.
	Ethernet	Allumée/Éteinte	Un appareil est connecté ou n'est pas connecté au port Ethernet.
		Clignotante	L'adaptateur CPL transfère des données via le port Ethernet.
	Wi-Fi	Clignote rapidement	Votre PL-N12 clone le SSID et le mot de passe du point d'accès parent.
		Clignote toutes les cinq secondes	Votre PL-N12 se réinitialise aux réglages d'usine par défaut.

BOUTON	DESCRIPTION
Cloner	Appuyez et maintenez le bouton enfoncé pendant environ une seconde pour commencer à cloner le SSID et le mot de passe du point d'accès parent.
Appairer	Appuyez et maintenez le bouton enfoncé pendant environ une seconde pour démarrer le processus d'appairage.
Réinitialiser	Appuyez et maintenez le bouton enfoncé pendant environ cinq secondes pour restaurer le PL-N12 aux réglages d'usine par défaut.

Configurer votre PL-N12

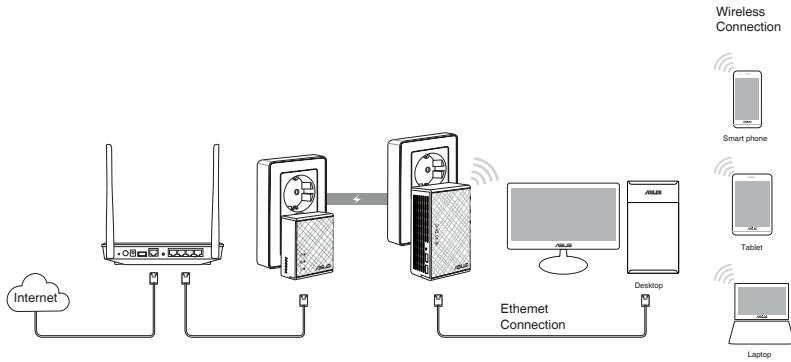

1. Utilisez le câble Ethernet/réseau fourni pour connecter votre PL-E41 à votre routeur ou commutateur réseau. Branchez votre PL-E41 à une prise électrique.
2. Branchez votre PL-N12 à une prise électrique située sur le même circuit. Attendez que la LED d'alimentation devienne verte, indiquant que votre PL-N12 a terminé de démarrer.
3. Attendez que la LED CPL devienne verte, indiquant que votre PL-N12 s'est connecté avec succès à votre PL-E41 via le courant porteur.
4. Connectez votre appareil à votre PL-N12 via une connexion filaire ou sans fil.
5. Le SSID et le mot de passe Wi-Fi sont indiqués sur l'étiquette d'information Wi-Fi de votre PL-N12.

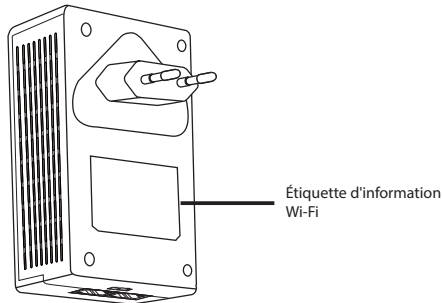



Appairage de sécurité

Créer un réseau CPL sécurisé

1. Appuyez sur le bouton d'appairage/réinitialisation de votre PL-E14.
2. Appuyez sur le bouton d'appairage de votre PL-N12. Attendez que la LED CPL s'allume, indiquant qu'un réseau CPL sécurisé a été créé.

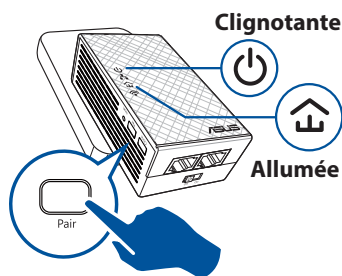
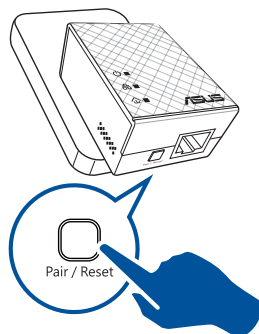

Rejoindre un réseau CPL sécurisé

1. Appuyez sur le bouton d'appairage d'un périphérique CPL dans le réseau CPL.

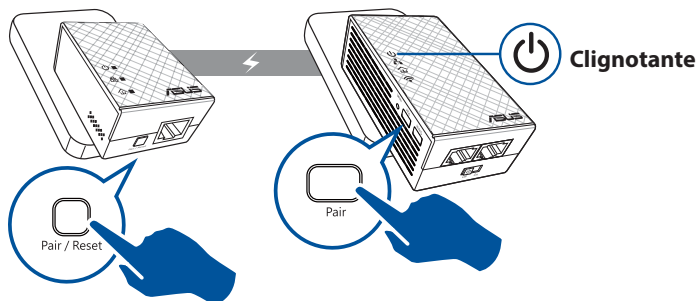

- Appuyez sur le bouton d'appairage d'un autre extenseur ou d'un autre adaptateur. Attendez que la LED CPL s'allume, indiquant que l'appairage est réussi.

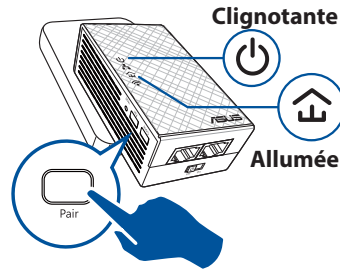

Configurer les paramètres sans fil de votre PL-N12

Vous pouvez configurer les paramètres sans fil de votre PL-N12 via sa fonction Wi-Fi Clone (Clonage Wi-Fi) ou son interface Web.

Configurer via Wi-Fi Clone (Clonage Wi-Fi)

Utilisez le nom de réseau sans fil et le mot de passe de votre routeur pour configurer les paramètres de votre PL-N12.

- Placez votre PL-N12 à côté de votre routeur et allumez les deux appareils.
- Appuyez sur le bouton WPS de votre routeur.
- Appuyez sur le bouton de clonage de votre PL-N12.

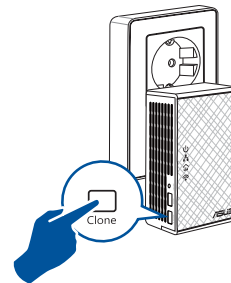
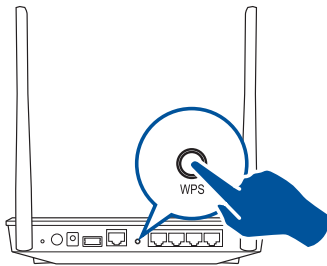

- Votre PL-N12 et votre routeur ont désormais le même nom de réseau sans fil et le même mot de passe.

REMARQUE : Si Wi-Fi Clone (Clonage Wi-Fi) réussit, déplacez votre PL-N12 vers votre emplacement préféré. S'il échoue, suivez les étapes dans **Configurer via l'interface Web**.



Configurer via l'interface Web

1. Configurez votre PL-N12 via une connexion filaire ou sans fil. Pour des informations détaillées, consultez la section **Configurer votre PL-N12**.

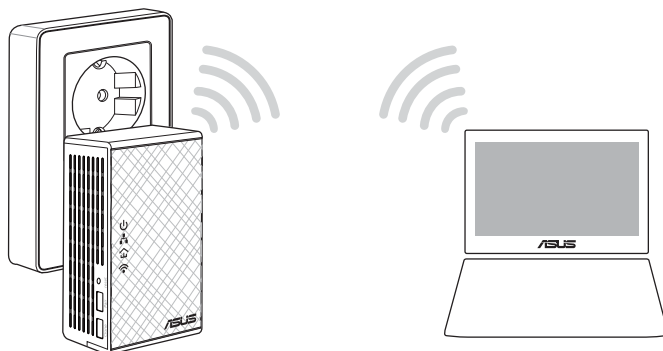

2. Rendez-vous sur le site <http://ap.asus.com>
3. Utilisez **admin** comme nom d'utilisateur et mot de passe.

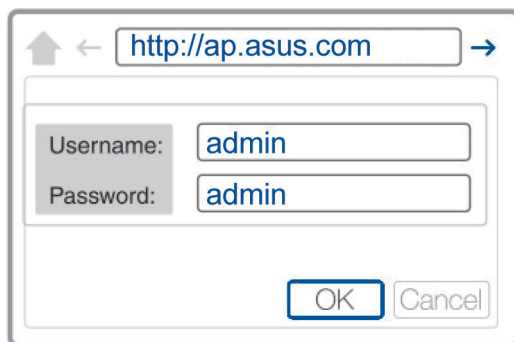

4. Allez dans **Wireless (Sans fil) > General (Général)** et définissez le SSID (nom de réseau) et le mot de passe.
5. Une fois terminé, cliquez sur **Apply (Appliquer)**.



Foire aux questions (FAQ)

Q1 : Comment réinitialiser mon PL-N12 ?

Avec votre PL-N12 allumé, utilisez une pointe pour appuyer et maintenir enfoncé le bouton de réinitialisation jusqu'à ce que la LED Wi-Fi commence à clignoter. Si la LED d'alimentation devient verte et la LED Wi-Fi est allumée, le processus de réinitialisation est terminé.

Q2 : Mes appareils ne peuvent pas se connecter à Internet.

- Vérifiez votre connexion Internet.
- Assurez-vous que la LED CPL est allumée sur tous vos périphériques CPL sur le réseau. Si ce n'est pas le cas, essayez d'appairer à nouveau les appareils.
- Assurez-vous que tous vos appareils sont sur le même réseau.
- Assurez-vous que tous les extenseurs et tous les adaptateurs sont sur le même circuit électrique.

Q3 : Mon PL-N12 appairé avec succès ne fonctionne pas après l'avoir déplacé vers un nouvel emplacement.

- Essayez d'appairer à nouveau votre extenseur avec votre adaptateur. Pour des informations détaillées, consultez **Appairer des appareils avec le bouton d'appairage**.
- Vérifiez les interférences potentielles pouvant être trop proches de vos extenseurs ou de vos adaptateurs, telles que les climatisations, les lave-linge et les autres équipements électriques.
- Assurez-vous que tous vos appareils sont sur le même réseau.
- Assurez-vous que tous les extenseurs et tous les adaptateurs sont sur le même circuit électrique.



Pakkauksen sisältö

- ✓ PL-N12 Wireless-N300 Wi-Fi PowerLine x 1
- ✓ PL-E41 Homeplug AV 500 Mbps PowerLine-verkkoalaite x 1
- ✓ Ethernet (LAN) -kaapeli x 2
- ✓ Pikaopas x 1
- ✓ Takuukortti x 1

HUOMAUTUS: Jos jokin nimikkeistä on vahingoittunut tai puuttuu, ota yhteys jälleenmyyjään.

Katsaus



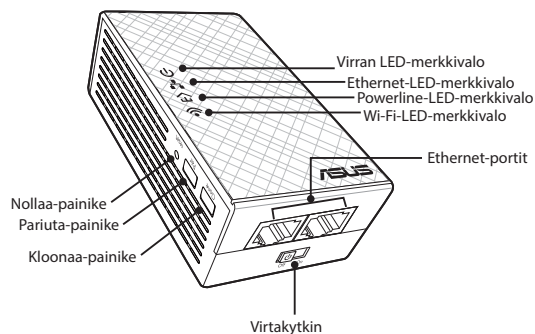

PL-N12 Wireless-N300 Wi-Fi PowerLine

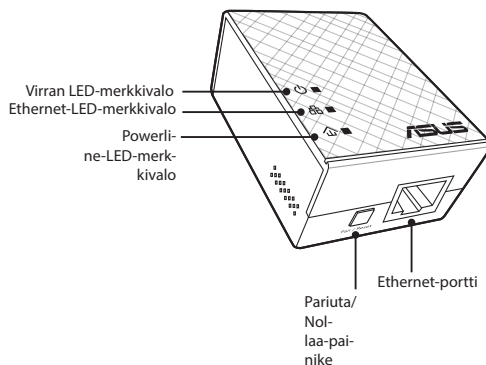

PL-E41 Homeplug AV 500 Mbps PowerLine -sovitin



LED-merkkivalot ja painikkeet

	LED	TILA	KUVAUS
	Virta	Päällä/Pois	PL-N12 on päällä/pois. Kun laite on kytketty päälle, virran LED-merkkivalo muuttuu punaisesta vihreäksi noin minuutin kuluessa ilmaisten, että laite on käyttövalmis.
		Vilkkuu	Vilkkuu sekunnin välein: Pariutus käynnissä.
	Powerline	Päällä	Laite on liitetty yhteen tai useaan powerline-laitteeseen.
		Pois	Laitetta ei ole liitetty powerline-laitteeseen.
		Vilkkuu	Virransäätötilassa powerline-LED vilkkuu 15 sekunnin välein
	Ethernet	Päälle/Pois	Laite on tai ei ole liitetty Ethernet-porttiin.
		Vilkkuu	Powerline-sovitin siirtää dataa Ethernet-portin kautta.
	Wi-Fi	Vilkkuu nopeasti	PL-N12 kloonaa päätukiaseman SSID:tä ja salasanaa.
		Vilkkuu viiden sekunnin välein	PL-N12 nollautuu tehtaan oletusasetuksiin.

PAINIKE	KUVAUS
Kloonaa	Pidä painiketta painettuna noin sekunnin käynnistääksesi päätukiaseman SSID:n ja salasanan kloonauksen.
Pariuta	Pidä painiketta painettuna noin sekunnin aloittaaksesi pariutuksen.
Nollaa	Pidä painiketta painettuna viisi sekuntia palauttaaksesi PL-N12:sta tehtaan oletusasetuksiin.

PL-N12-laitteen asettaminen

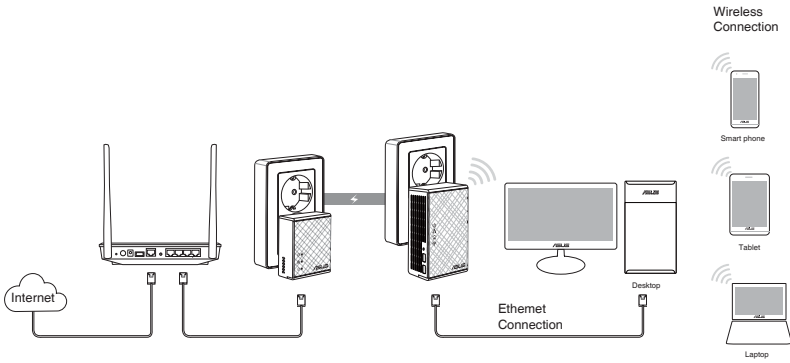

1. Käytä toimitukseen kuuluvaa Ethernet/verkkokaapelia PL-E41:n liittämiseen verkkosi reitittimeen tai kytkimeen. Liitä PL-E41 seinäpistorasiaan.
2. Liitä PL-N12 samassa virtapiirissä sijaitsevaan seinäpistorasiaan. Odota, kunnes virran LED-merkkivalo muuttuu vihreäksi ilmaisten, että PL-N12 on käynnistynyt.
3. Odota, kunnes powerline-LED-merkkivalo muuttuu vihreäksi ilmaisten, että PL-N12:sta yhdistäminen powerlinella PL-E41:een on onnistunut.
4. Liitä laitteesi PL-N12:sta langallisella tai langattomalla yhteydellä.
5. Wi-Fi:n SSID ja salasana on painettu PL-N12:sta Wi-Fi-tietotarraan.

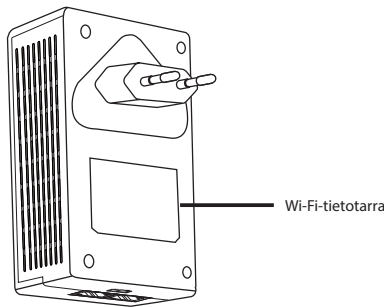

Suojauspariutus

Suojatun powerline-verkon luominen

1. Paina PL-E14:sta Pariuta/Nollaa-painiketta
2. Paina PL-N12:sta Pariuta-painiketta. Odota, kunnes powerline-LED-merkkivalo sytty ilmaisten, että suojattu powerline-verkko on luotu.

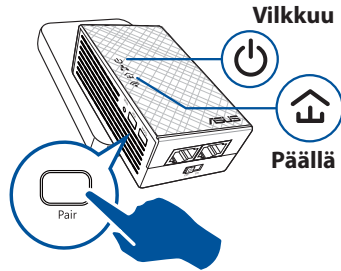
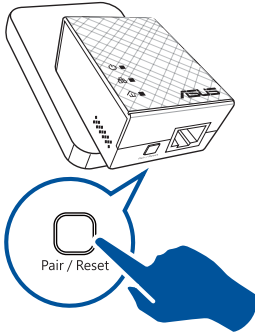

Suojatun powerline-verkon liittäminen

1. Paina powerline-verkossa olevan powerline-laitteen Pariuta-painiketta.

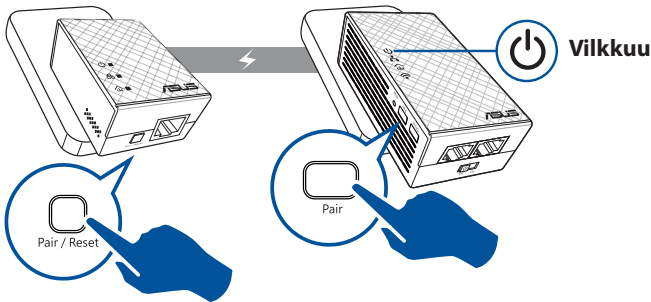

2. Paina Pariuta-painiketta toisessa laajentimessa tai sovitinissa. Odota, kunnes powerline-LED-merkkivalo syttyy ilmaisten, että pariutus on onnistunut.

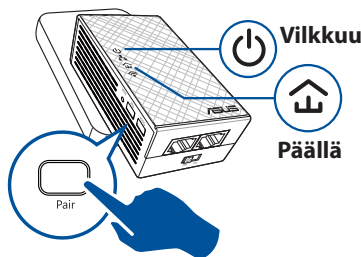

PL-N12:sta langattomien asetusten määrittäminen

Voit määrittää PL-N12:sta langattomat asetukset sen Wi-Fi-kloonaustoiminnolla tai web-käyttöliittymällä.

Määrittäminen Wi-Fi-kloonauksella

Käytä reitittimen langattoman verkon nimeä ja salasanaa PL-N12:sta asetusten määrittämiseen.

1. Aseta PL-N12 reitittimen viereen ja kytke molempien laitteet päälle.
2. Paina reitittimen WPS-painiketta.
3. Paina PL-N12:sta Kloonaa-painiketta.

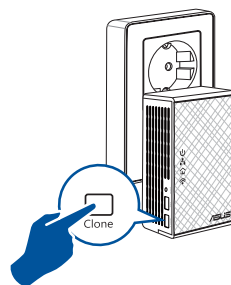
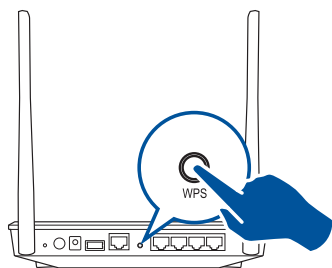

4. PL-N12:lla ja reitittimelläsi on nyt sama langattoman verkon nimi ja salasana.

HUOMAUTUS: Jos Wi-Fi-kloonauksella onnistuu, siirrä PL-N12 haluamaasi sijaintiin. Jos se epäonnistuu, toimi **Määrittäminen web-käyttöliittymällä** -osan ohjeiden mukaisesti.

Määrittäminen web-käyttöliittymällä

1. Aseta PL-N12 langallisella tai langattomalla yhteydellä. Katso lisätietoja osasta **PL-N12:sta asettaminen**.

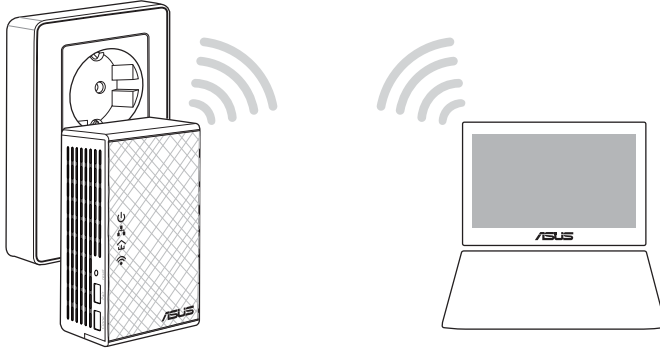

2. Siirry osoitteeseen **<http://ap.asus.com>**
3. Käytä "**admin**"-sanaa sekä käyttäjätunnuksena että salasanana.

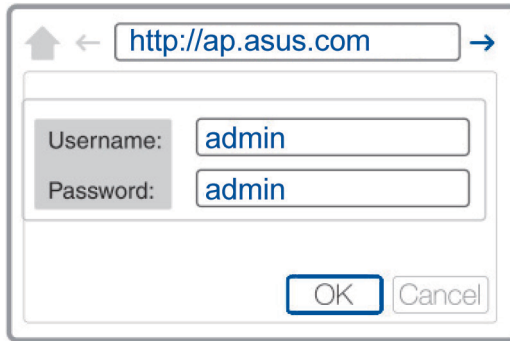

4. Siirry kohtaan **Wireless (Langaton) > General (Yleinen)** ja aseta SSID (verkkonimi) ja salasana.
5. Kun olet valmis, napsauta **Apply (Käytä)**.



Usein kysyttyä (FAQ)

K1: Kuinka PL-N12 nollataan?

Pida PL-N12 päälle kytkettynä suoristetulla paperiliittimellä Nollaus-painiketta painettuna, kunnes Wi-Fi-LED-merkkivalo alkaa vilkkua. Kun virran LED-merkkivalo muuttuu vihreäksi ja Wi-Fi-LED-merkkivalo palaa, nollaus on valmis.

K2: Laitteeni eivät pysty muodostamaan yhteyttä internetiin.

- Tarkista internet-yhteys.
- Varmista, että powerline-LED-merkkivalo syttyy kaikissa verkon powerline-laitteissa. Jos eivät, kokeile laitteiden pariuttamista uudelleen.
- Varmista, että kaikki laitteesi ovat samassa verkossa.
- Varmista, että kaikki laajentimet ja sovittimet ovat samassa virtapiirissä.

K3: Pariutettu PL-N12-laitteeni ei toimi, kun siirrän sen uuteen sijaintiin.

- Kokeile laajentimen pariuttamista sovittimen kanssa uudelleen. Katso lisätietoja **Laitteiden pariuttaminen Pariuta-painikkeella**.
- Tarkista kaikki mahdolliset häiriöt, jotka voivat olla liian lähellä laajentimia tai sovittimia, kuten ilmastointilaitteet, pesukoneet ja muut sähkölaitteet.
- Varmista, että kaikki laitteesi ovat samassa verkossa.
- Varmista, että kaikki laajentimet ja sovittimet ovat samassa virtapiirissä.



Lieferumfang

- ☑ PL-N12 Wireless-N300 WLAN PowerLine x 1
- ☑ PL-E41 Homeplug AV 500 Mbps PowerLine Adapter x 1
- ☑ Ethernet (LAN)-Kabel x 2
- ☑ Kurzanleitung x 1
- ☑ Garantiekarte x1

HINWEIS: Falls ein Teil fehlt oder beschädigt ist, kontaktieren Sie bitte umgehend Ihren Händler

Auf einen Blick

PL-N12 Wireless-N300 WLAN PowerLine

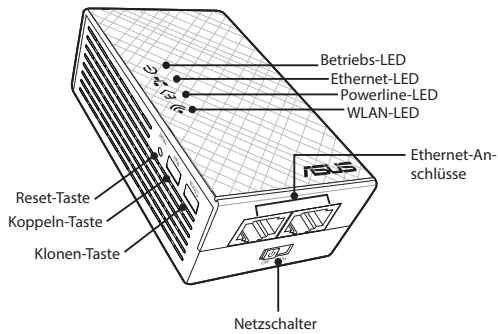



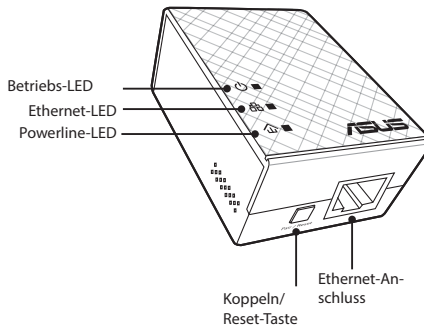

PL-E41 Homeplug AV 500 Mbps PowerLine Adapter



LEDs und Tasten

Deutsch

LED	STATUS	BESCHREIBUNG
	Betrieb	Ein/Aus Ihr PL-N12 ist Ein/Aus Bei eingeschaltetem Gerät wechselt die Betriebs-LED in etwa einer Minute von rot auf grün. Dies zeigt an, dass das Gerät benutzt werden kann
	Blinkt	Blinkt jede Sekunde: Gerät koppelt
	Power-Line	An Das Gerät ist mit einem oder mehreren PowerLine-Geräten verbunden
	Aus	Das Gerät ist mit keinen Power-Line-Geräten verbunden
	Blinkt	Im Stromspar-Modus blinkt die PowerLine-LED alle 15 Sekunden
	Ethernet	Ein/Aus Ein Gerät ist oder ist nicht am Ethernet-Anschluss angeschlossen
	Blinkt	Der PowerLine-Adapter überträgt über den Ethernet-Anschluss Daten
	WLAN	Blinkt schnell Ihr PL-N12 klonet die SSID und das Kennwort des übergeordneten Zugriffspunkts
	Blinkt alle fünf Sekunden	Ihr PL-N12 setzt sich auf die Standard-Werkseinstellungen zurück

TASTE	BESCHREIBUNG
Klonen	Drücken und halten Sie die Taste für etwa eine Sekunde, um die SSID und das Kennwort des übergeordneten Zugriffspunkts zu klonen
Koppeln	Drücken und halten Sie die Taste für etwa eine Sekunde, um den Kopplungsvorgang zu beginnen
Zurücksetzen	Drücken und halten Sie die Taste für etwa fünf Sekunden, um das PL-N12 auf die Standard-Werkseinstellungen zurückzusetzen

Einrichten Ihres PL-N12

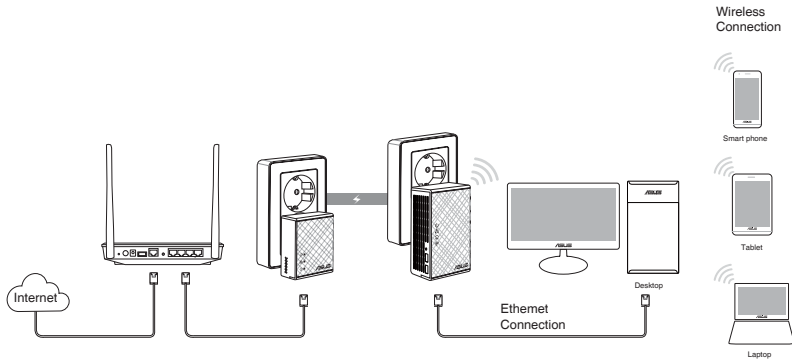

1. Verwenden Sie das mitgelieferte Ethernet-/Netzwerkabel, um Ihren PL-E41 mit Ihrem Netzwerkrouter oder Switch zu verbinden. Stecken Sie Ihr PL-E41 in eine Steckdose.
2. Stecken Sie Ihr PL-N12 in eine Steckdose, die sich im gleichen Stromkreis befindet. Warten Sie, bis die Betriebs-LED grün wird. Dies zeigt an, dass Ihr PL-N12 den Startvorgang beendet hat.
3. Warten Sie, bis die PowerLine-LED grün wird. Dies zeigt an, dass sich Ihr PL-N12 erfolgreich über PowerLine mit Ihrem PL-E41 verbunden hat.
4. Verbinden Sie Ihr Gerät mit Ihrem PL-N12 über eine Kabelverbindung oder drahtlose Verbindung.
5. Die WLAN-SSID und das Kennwort sind auf dem WLAN-Informationsaufkleber auf Ihrem PL-N12 abgedruckt.

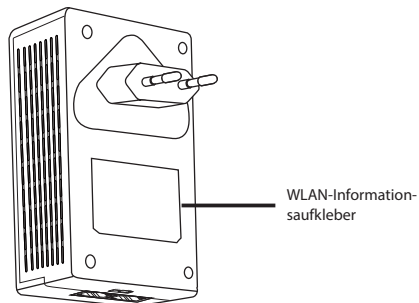



Sicheres Koppeln

Erstellen eines sicheren PowerLine-Netzwerks

1. Drücken Sie die Koppeln/Reset-Taste auf Ihrem PL-E14
2. Drücken Sie die Koppeln-Taste auf Ihrem PL-N12 Warten Sie, bis die PowerLine-LED aufleuchtet. Dies zeigt an, dass ein sicheres PowerLine-Netzwerk erstellt worden ist

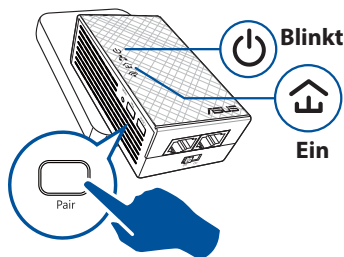
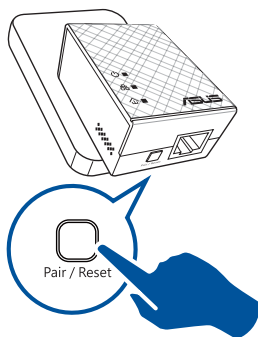

Einem sicheren PowerLine-Netzwerk beitreten

1. Drücken Sie die Koppeln-Taste auf einem PowerLine-Gerät im PowerLine-Netzwerk

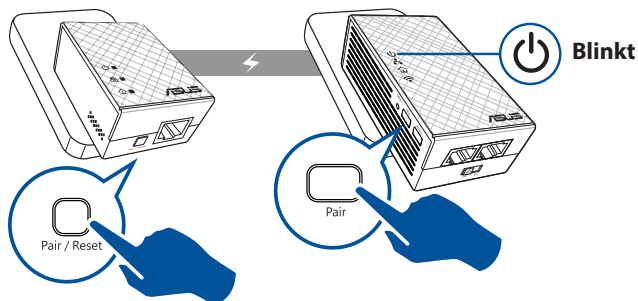

- Drücken Sie die Koppeln-Taste auf einem weiteren Extender oder Adapter Warten Sie, bis die PowerLine-LED aufleuchtet. Dies zeigt an, dass die Kopplung erfolgreich ist

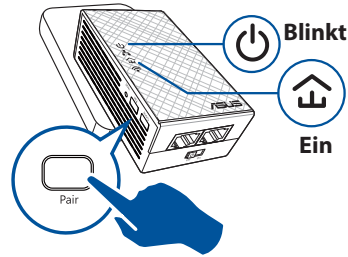

Einrichten der Wireless-Einstellungen Ihres PL-N12

Sie können die Wireless-Einstellungen Ihres PL-N12 über die WLAN-Klonfunktion oder über die Web-Benutzeroberfläche einrichten

Einrichten über die WLAN-Klonfunktion

Verwenden Sie den Wireless-Netzwerknamen und das Kennwort Ihres Routers, um Ihre PL-N12-Einstellungen zu konfigurieren

- Platzieren Sie Ihr PL-N12 in der Nähe Ihres Routers und schalten beide Geräte ein
- Drücken Sie die WPS-Taste auf Ihrem Router

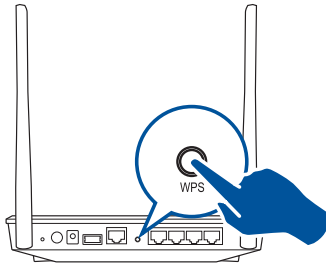

- Drücken Sie die Klonen-Taste auf Ihrem PL-N12

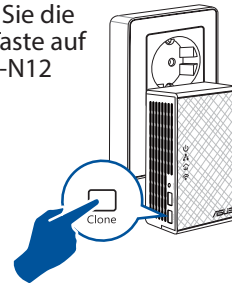

- Ihr PL-N12 und Ihr Router haben nun den selben Wireless-Netzwerknamen und das selbe Kennwort

HINWEIS: Wenn der WLAN-Klonvorgang erfolgreich war, platzieren Sie Ihr PL-N12 an einem Ort Ihrer Wahl. Wenn der Vorgang fehlschlägt, führen Sie die Schritte unter **Configuring via the web interface (Einrichten über die Web-Benutzeroberfläche)** aus.



Einrichten über die Web-Benutzeroberfläche

1. Richten Sie Ihr PL-N12 über eine Kabelverbindung oder drahtlose Verbindung ein. Einzelheiten finden Sie im Abschnitt **Ihr PL-N12 einrichten**.



2. Besuchen Sie <http://ap.asus.com>
3. Verwenden Sie **admin** sowohl als Benutzernamen als auch als Kennwort

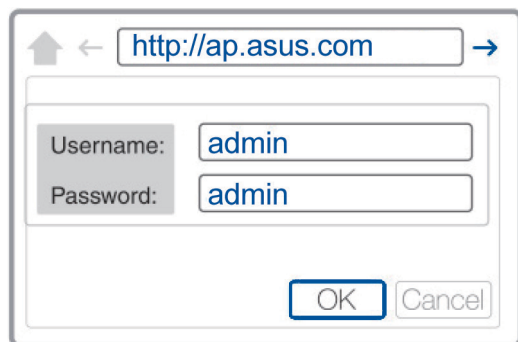

4. Gehen Sie zu **WLAN > Allgemein** und bestimmen die SSID (Netzwerkname) und das Kennwort
5. Klicken Sie zum Abschluss auf **Übernehmen**



Häufig gestellte Fragen (FAQs)

Q1: Wie kann ich mein PL-N12 zurücksetzen?

Drücken Sie an Ihrem eingeschalteten PL-N12 mit einer Nadel auf die Reset-Taste und halten so lange gedrückt, bis die WLAN-LED zu blinken beginnt. Wenn die Betriebs-LED grün wird und die WLAN-LED an ist, ist der Reset-Vorgang abgeschlossen.

Q2: Meine Geräte können sich nicht mit dem Internet verbinden

- Überprüfen Sie Ihre Internetverbindung
- Vergewissern Sie sich, dass die PowerLine-LED an allen Ihren PowerLine-Geräten im Netzwerk aufleuchtet. Falls nicht, versuchen Sie noch einmal, die Geräte zu koppeln.
- Vergewissern Sie sich, dass alle Ihre Geräte in demselben Netzwerk sind.
- Stellen Sie sicher, dass alle Extender und Adapter in demselben elektrischen Stromkreis sind.

Q3: Mein erfolgreich gekoppeltes PL-N12 funktioniert nicht mehr, nachdem ich es an einem anderen Ort platziert habe

- Versuchen Sie noch einmal, Ihren Extender mit Ihrem Adapter zu koppeln. Mehr dazu erfahren Sie unter **Pairing devices via the Pair button (Geräte über die Koppeln-Taste koppeln)**.
- Suchen Sie nach möglichen Interferenzquellen, die zu nah an Ihren Extendern oder Adaptern sein könnten, wie Klimaanlage, Waschmaschinen und andere elektrische Geräte.
- Vergewissern Sie sich, dass alle Ihre Geräte in demselben Netzwerk sind.
- Stellen Sie sicher, dass alle Extender und Adapter in demselben elektrischen Stromkreis sind.



Περιεχόμενα συσκευασίας

- ✓ PL-N12 Wireless-N300 Wi-Fi PowerLine x 1
- ✓ Προσαρμογέας PL-E41 Homeplug AV 500Mbps PowerLine x 1
- ✓ Καλώδιο Ethernet (LAN) x 2
- ✓ Εγχειρίδιο Γρήγορης Εκκίνησης x 1
- ✓ Κάρτα εγγύησης x 1

ΣΗΜΕΙΩΣΗ: Εάν απουσιάζει ή εμφανίζεται βλάβη οποιοδήποτε από τα στοιχεία, επικοινωνήστε με το κατάστημα λιανικής πώλησης.

Μια γρήγορη ματιά



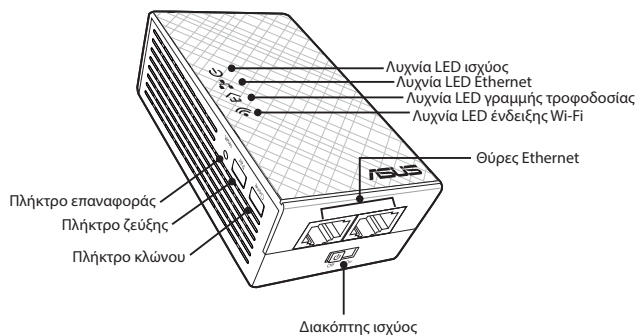

PL-N12 Wireless-N300 Wi-Fi PowerLine

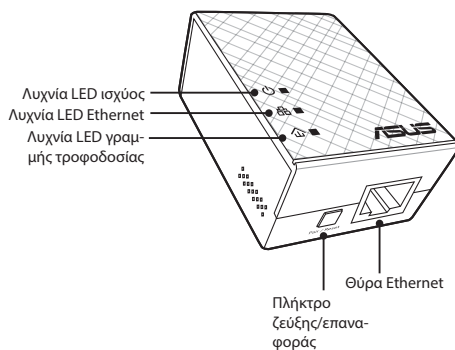

Προσαρμογέας PL-E41 Homeplug AV 500Mbps PowerLine



Λυχνίες LED και πλήκτρα

Λυχνία LED	ΚΑΤΑΣΤΑΣΗ	ΠΕΡΙΓΡΑΦΗ
	Ισχύς	On/Off (ενεργοποίηση/απενεργοποίηση) Αναβοσβήνει
		Αναβοσβήνει κάθε δευτερόλεπτο: Η ζεύξη βρίσκεται σε εξέλιξη.
	Γραμμή τροφοδοσίας	Ενεργή
		Ανενεργή
		Αναβοσβήνει
		Η συσκευή είναι συνδεδεμένη σε μια ή περισσότερες συσκευές γραμμής τροφοδοσίας. Η συσκευή δεν είναι συνδεδεμένη σε συσκευές γραμμής τροφοδοσίας. Στη λειτουργία Εξοικονόμηση ισχύος, η λυχνία LED γραμμής τροφοδοσίας αναβοσβήνει κάθε 15 δευτερόλεπτα.
	Ethernet	On/Off (ενεργοποίηση/απενεργοποίηση)
		Αναβοσβήνει
		Η συσκευή είναι συνδεδεμένη ή δεν είναι συνδεδεμένη στη θύρα Ethernet. Ο προσαρμογέας γραμμής τροφοδοσίας μεταφέρει δεδομένα μέσω της θύρας Ethernet.
	Wi-Fi	Αναβοσβήνει γρήγορα
		Αναβοσβήνει κάθε πέντε δευτερόλεπτα
		Το PL-N12 κλωνοποιεί το SSID και τον κωδικό πρόσβασης του γονικού ΣΠ. Το PL-N12 πραγματοποιεί επαναφορά στις εργοστασιακές ρυθμίσεις.

ΠΛΗΚΤΡΟ	ΠΕΡΙΓΡΑΦΗ
Κλωνοποίηση	Πατήστε παρατεταμένα το πλήκτρο για περίπου ένα δευτερόλεπτο ώστε να ξεκινήσει η κλωνοποίηση του SSID και του κωδικού πρόσβασης του γονικού ΣΠ.
Ζεύξη	Πατήστε παρατεταμένα το πλήκτρο για περίπου ένα δευτερόλεπτο ώστε να ξεκινήσει η διαδικασία ζεύξης.
Επαναφορά	Πατήστε παρατεταμένα το πλήκτρο για περίπου πέντε δευτερόλεπτα ώστε να ξεκινήσει η επαναφορά του PL-N12 στις εργοστασιακές ρυθμίσεις.

Προετοιμασία του PL-N12

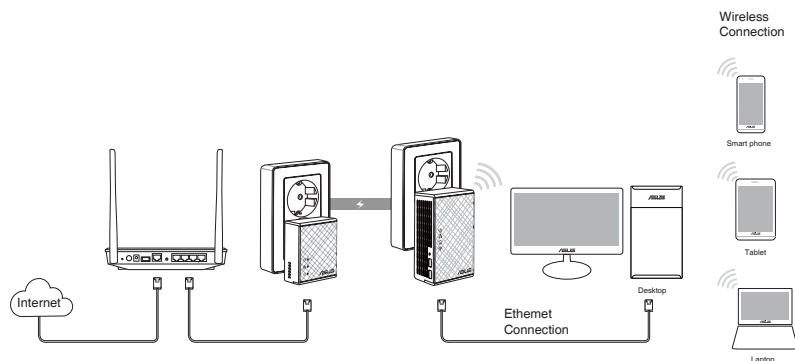

ΕΛΛΗΝΙΚΑ

1. Χρησιμοποιήστε το παρεχόμενο καλώδιο Ethernet/δικτύου για να συνδέσετε το PL-E41 στο δρομολογητή ή στο διακόπτη του δικτύου σας. Συνδέστε το PL-E41 σε επιτοίχια πρίζα.
2. Συνδέστε το PL-N12 σε επιτοίχια πρίζα η οποία βρίσκεται στο ίδιο κύκλωμα. Περιμένετε μέχρι η λυχνία LED ισχύος να ανάψει πράσινη, υποδηλώνοντας ότι το PL-N12 έχει ολοκληρώσει τη φόρτωση.
3. Περιμένετε μέχρι η λυχνία LED της γραμμής τροφοδοσίας να ανάψει πράσινη, υποδηλώνοντας ότι το PL-N12 έχει συνδεθεί επιτυχώς στο PL-E41 μέσω της γραμμής τροφοδοσίας.
4. Συνδέστε τη συσκευή σας στο PL-N12 μέσω ενσύρματης ή ασύρματης σύνδεσης.
5. Το Wi-Fi SSID και ο Κωδικός πρόσβασης αναγράφονται στο αυτοκόλλητο πληροφοριών Wi-Fi στο PL-N12.

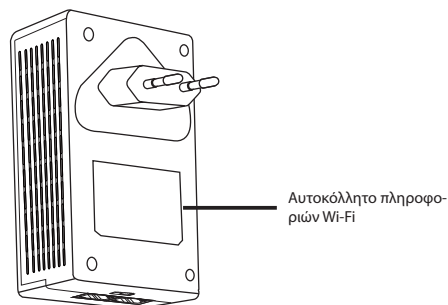

Ζεύξη ασφαλείας

Δημιουργία ασφαλούς δικτύου γραμμής τροφοδοσίας

1. Πατήστε το πλήκτρο Ζεύξη/ επαναφορά στο PL-E14.
2. Πατήστε το πλήκτρο Ζεύξη στο PL-N12. Περιμένετε μέχρι να ανάψει η λυχνία LED της γραμμής τροφοδοσίας, υποδηλώνοντας ότι έχει δημιουργηθεί ένα ασφαλές δίκτυο γραμμής τροφοδοσίας.

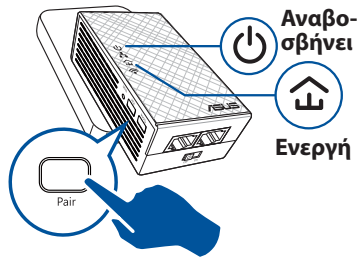
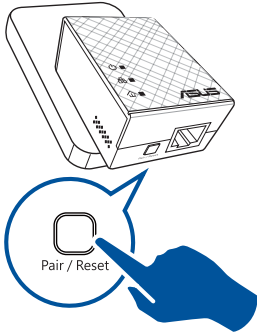

Σύνδεση σε ασφαλές δίκτυο γραμμής τροφοδοσίας

1. Πατήστε το πλήκτρο Ζεύξη σε μια συσκευή γραμμής τροφοδοσίας στο δίκτυο γραμμής τροφοδοσίας.

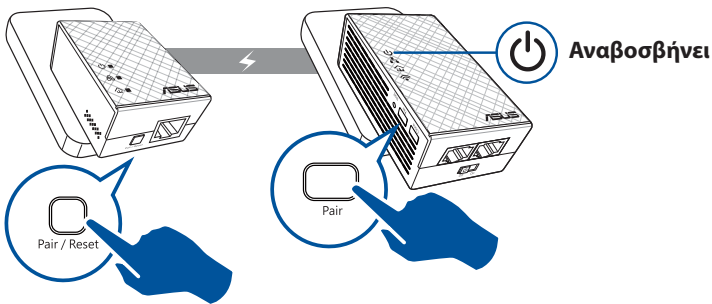



2. Πατήστε το πλήκτρο Ζεύξη σε μια άλλη συσκευή επέκτασης ή προσαρμογέα. Περιμένετε μέχρι να ανάψει η λυχνία LED της γραμμής τροφοδοσίας, υποδηλώνοντας ότι η ζεύξη είναι επιτυχημένη.

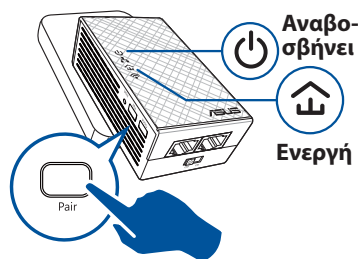

Διαμόρφωση των ασύρματων ρυθμίσεων του PL-N12

Μπορείτε να διαμορφώσετε τις ασύρματες ρυθμίσεις του PL-N12 μέσω της λειτουργίας Κλωνοποίηση Wi-Fi ή μέσω της διαδικτυακής διεπαφής.

Διαμόρφωση μέσω της Κλωνοποίησης Wi-Fi

Χρησιμοποιήστε το όνομα και τον κωδικό πρόσβασης του ασύρματου δικτύου του δρομολογητή για να διαμορφώσετε τις ρυθμίσεις του PL-N12.

1. Τοποθετήστε το PL-N12 δίπλα στο δρομολογητή και ενεργοποιήστε και τις δυο συσκευές.
2. Πατήστε το πλήκτρο WPS στο δρομολογητή σας.

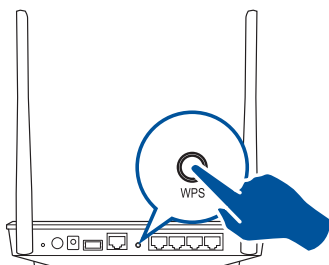

3. ΠΑΤΗΣΤΕ ΤΟ ΠΛΗΚΤΡΟ ΚΛΩΝΟΠΟΙΗΣΗ ΣΤΟ PL-N12.

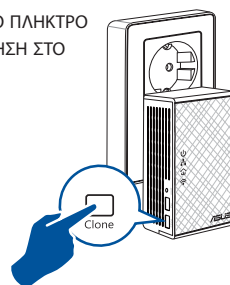

4. Το PL-N12 και ο δρομολογητής σας έχουν πλέον το ίδιο όνομα ασύρματου δικτύου και κωδικό πρόσβασης.

ΣΗΜΕΙΩΣΗ: Σε περίπτωση επιτυχίας της Κλωνοποίησης Wi-Fi, μετακινήστε το PL-N12 στην επιθυμητή θέση. Σε περίπτωση αποτυχίας, ακολουθήστε τα βήματα στη **Configuring via the web interface (Διαμόρφωση μέσω της διαδικτυακής διεπαφής)**.



Διαμόρφωση μέσω της διαδικτυακής διεπαφής

1. Ρυθμίστε το PL-N12 μέσω ενσύρματης ή ασύρματης σύνδεσης. Για λεπτομέρειες, ανατρέξτε στην ενότητα **Ρυθμίστε το PL-N12**.

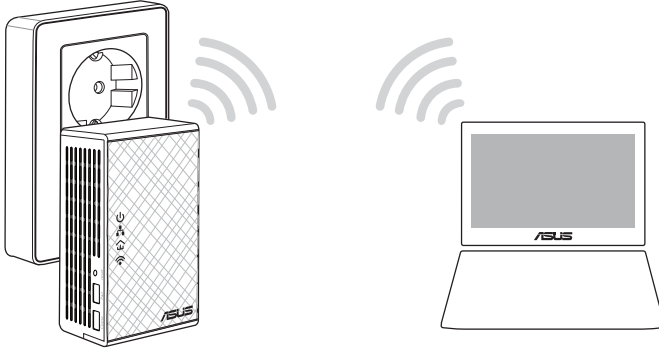

2. Μεταβείτε στη διεύθυνση **<http://ap.asus.com>**
3. Χρησιμοποιήστε το **admin** ως όνομα χρήστη και κωδικό πρόσβασης.

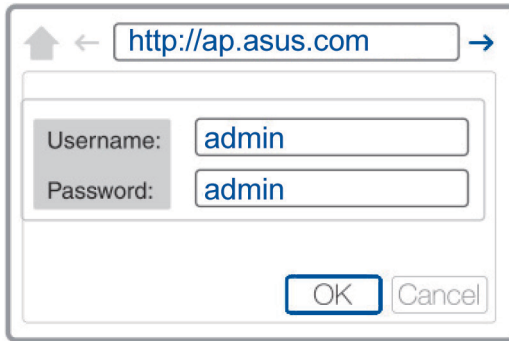

4. Μεταβείτε στο **Wireless (Ασύρματο) > General (Γενικά)** και ρυθμίστε το SSID (όνομα δικτύου) και τον κωδικό πρόσβασης.
5. Όταν τελειώσετε, κάντε κλικ στο **Apply (Εφαρμογή)**.



Συχνές ερωτήσεις (Σ.Ε.)

E1: Πώς μπορώ να επαναφέρω το PL-N12;

Με το PL-N12 ενεργοποιημένο, χρησιμοποιήστε μια ακίδα για να πατήσετε παρατεταμένα το πλήκτρο Επαναφορά, μέχρι να αρχίσει να αναβοσβήνει η λυχνία LED Wi-Fi. Όταν η λυχνία LED ισχύος γίνει πράσινη και ανάψει η λυχνία LED Wi-Fi, η διαδικασία επαναφοράς έχει ολοκληρωθεί.

E2: Η συσκευή μου δεν μπορεί να συνδεθεί στο διαδίκτυο.

- Ελέγξτε τη σύνδεσή σας στο διαδίκτυο.
- Βεβαιωθείτε ότι η λυχνία LED της γραμμής τροφοδοσίας ανάβει σε όλες τις συσκευές γραμμής τροφοδοσίας του δικτύου. Σε αντίθετη περίπτωση, δοκιμάστε εκ νέου ζεύξη των συσκευών.
- Βεβαιωθείτε πως όλες οι συσκευές σας βρίσκονται στο ίδιο δίκτυο.
- Βεβαιωθείτε πως όλες οι συσκευές επέκτασης και οι προσαρμογείς βρίσκονται στο ίδιο ηλεκτρικό κύκλωμα.

E3: Το PL-N12 που έχω συνδέσει επιτυχώς δεν λειτουργεί από τη στιγμή που το μετακίνησα σε νέα θέση.

- Δοκιμάστε ξανά να πραγματοποιήσετε ζεύξη στη συσκευή επέκτασής σας με τον προσαρμογέα. Για λεπτομέρειες, ανατρέξτε στο **Pairing devices via the Pair button (Ζεύξη συσκευών μέσω του πλήκτρου Ζεύξης)**.
- Ελέγξτε για πιθανές παρεμβολές οι οποίες ενδέχεται να βρίσκονται πολύ κοντά στις συσκευές επέκτασης ή στους προσαρμογείς σας, όπως κλιματιστικά, πλυντήρια και άλλες ηλεκτρικές συσκευές.
- Βεβαιωθείτε πως όλες οι συσκευές σας βρίσκονται στο ίδιο δίκτυο.
- Βεβαιωθείτε πως όλες οι συσκευές επέκτασης και οι προσαρμογείς βρίσκονται στο ίδιο ηλεκτρικό κύκλωμα.



A csomag tartalma

- ☑ 1 db PL-N12 Wireless-N300 Wi-Fi PowerLine
- ☑ 1 db PL-E41 HomePlug AV PowerLine adapter (500 Mbps)
- ☑ 2 db Ethernet- (LAN) kábel
- ☑ 1 db Gyors üzembe helyezési útmutató
- ☑ 1 db garanciaártya

MEGJEGYZÉS: Amennyiben a tételek közül bármelyik sérült vagy hiányzik, lépjen kapcsolatba a forgalmazóval.

Gyors áttekintés



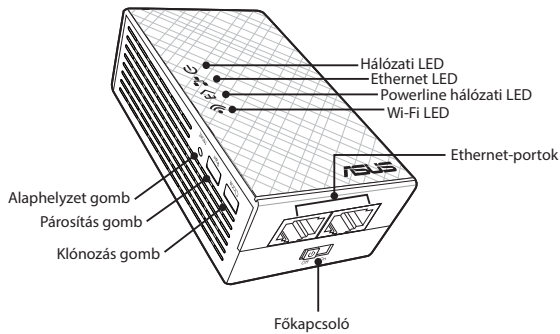

PL-N12 Wireless-N300 Wi-Fi PowerLine

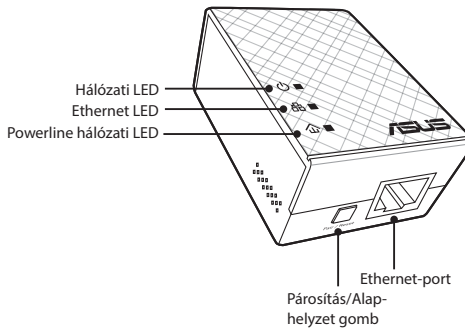

PL-E41 HomePlug AV PowerLine adapter (500 Mbps)



LED-ek és gombok

LED	ÁLLAPOT	LEÍRÁS
 Tápfeszültség	Világít/nem világít	A PL-N12 bekapcsolt vagy kikapcsolt állapotát jelzi. Ha az eszköz be van kapcsolva, a hálózati LED kb. 1 percen belül piros színről zöldre vált, ami azt jelzi, hogy az eszköz használatra kész.
	Villog	Másodpercenként egy villogás: Párosítás van folyamatban.
 Powerline hálózat	Világít	Az eszköz egy vagy több powerline hálózati eszközhöz van csatlakoztatva.
	Nem világít	Az eszköz nincs powerline hálózati eszközhöz csatlakoztatva.
	Villog	Energiatakarékos üzemmódban a powerline hálózati LED-fény 15 másodpercenként villog.
 Ethernet	Világít/nem világít	Azt jelzi, hogy csatlakozik-e eszköz az Ethernet-porthoz.
	Villog	A powerline hálózati adapter adatokat továbbít az Ethernet-porton keresztül.
 Wi-Fi	Gyors ütemben villog	A PL-N12 éppen klónozza a legfelső szintű hozzáférési pont SSID-azonosítóját és jelszavát.
	5 másodpercenként villog	A PL-N12 éppen visszaáll a gyári alapbeállításokra.

GOMB	LEÍRÁS
Klónozás	Tartsa lenyomva a gombot kb. 1 másodpercig a legfelső szintű hozzáférési pont SSID-azonosítójának és jelszavának klónozásához.
Párosítás	Tartsa lenyomva a gombot kb. 1 másodpercig a párosítás megkezdéséhez.
Alaphelyzet	Tartsa lenyomva a gombot kb. 5 másodpercig a PL-N12 gyári alapbeállításainak visszaállításához.

A PL-N12 eszköz beállítása

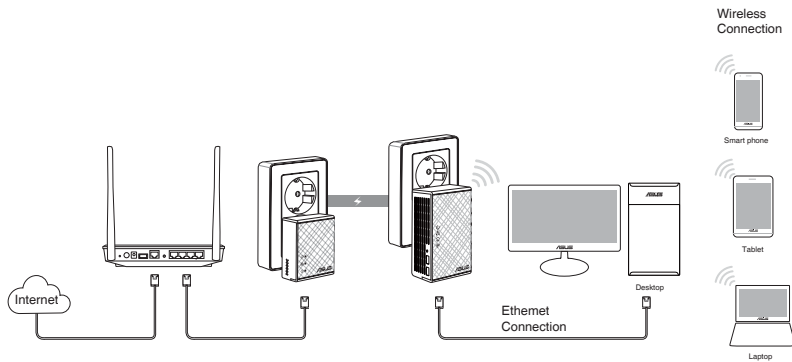

1. Csatlakoztassa a PL-E41 eszközt a hálózat routeréhez vagy kapcsolóegységéhez a mellékelt Ethernet-/hálózati kábel segítségével. Dugja be a PL-E41 csatlakozóját a konnektorba.
2. Dugja be a PL-N12 csatlakozóját egy olyan konnektorba, amely ugyanazon az áramkörön van. Várjon, amíg a hálózati LED-fény zöld színnel kezd világítani, ami azt jelzi, hogy a PL-N12 elindítása befejeződött.
3. Várjon, amíg a powerline hálózati LED-fény zöld színnel kezd világítani, ami azt jelzi, hogy a PL-N12 megfelelően csatlakozott a PL-E41 eszközhöz a powerline hálózaton keresztül.
4. Csatlakoztassa az eszközt a PL-N12-höz vezetékes vagy vezeték nélküli kapcsolaton keresztül.
5. A Wi-Fi-hálózat SSID-azonosítója és jelszava a PL-N12 eszköz Wi-Fi-információs matricáján található.

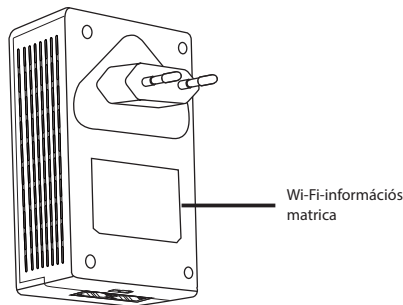



Biztonsági párosítás

Biztonságos powerline hálózat létrehozása

1. Nyomja meg a Párosítás/ Alaphelyzet gombot a PL-E14 eszközön.
2. Nyomja meg a Párosítás gombot a PL-N12 eszközön. Várjon, amíg a powerline hálózati LED világítani kezd, ami azt jelzi, hogy létrejött egy biztonságos powerline hálózat.

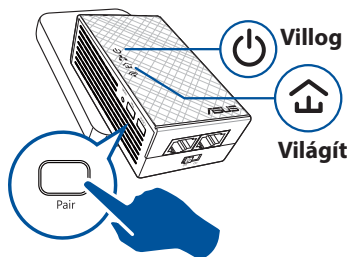
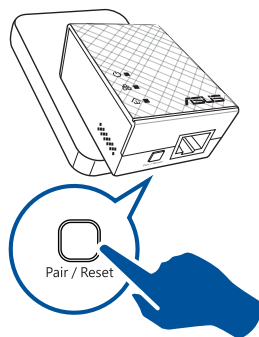

Csatlakozás biztonságos powerline hálózathoz

1. Nyomja meg a Párosítás gombot a powerline hálózathoz csatlakozó powerline hálózati eszközök egyikén.

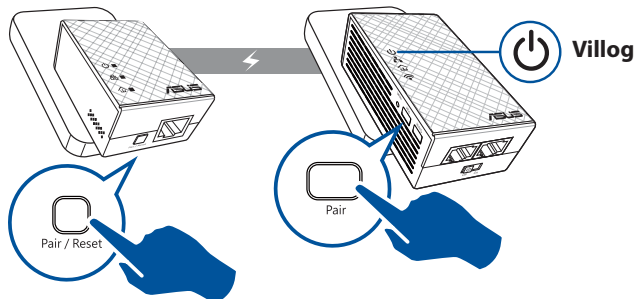

2. Nyomja meg a Párosítás gombot egy másik hatótávolság-növelőn vagy adapteren. Várjon, amíg a powerline hálózati LED-fény világítani kezd, ami azt jelzi, hogy a párosítás sikerült.

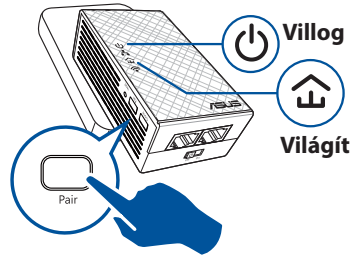

A PL-N12 vezeték nélküli beállításainak konfigurálása

A PL-N12 vezeték nélküli beállításait a Wi-Fi-klónozási funkción vagy a webes felületen keresztül konfigurálhatja.

Konfigurálás Wi-Fi-klónozással

Használja a router vezeték nélküli hálózati nevét és jelszavát a PL-N12 beállításainak konfigurálásához.

1. Tegye a PL-N12 eszközt a router mellé, és kapcsolja be mindkét eszközt.
2. Nyomja meg a WPS gombot a routeren.

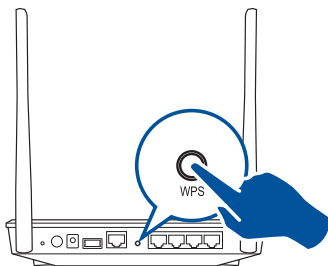

3. Nyomja meg a Klónozás gombot a PL-N12 eszközön.

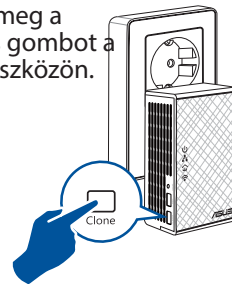

4. A PL-N12 és a router ezután ugyanazt a vezeték nélküli hálózati nevet és jelszót fogja használni.

MEGJEGYZÉS: Ha a Wi-Fi-klónozás sikerült, tegye a kívánt helyre a PL-N12 eszközt. Ha a klónozás nem sikerült, kövesse a **Configuring via the web interface (Konfigurálás a webes felületen keresztül)** című részben található lépéseket.



Konfigurálás a webes felületen keresztül

1. Állítsa be a PL-N12 eszközt vezetékes vagy vezeték nélküli kapcsolaton keresztül. A részletes tudnivalóért tekintse meg **Setting up your PL-N12 (A PL-N12 eszköz beállítása)** című részt.



2. Nyissa meg a <http://ap.asus.com> weboldalt.
3. Adja meg felhasználónévként és jelszóként az **admin** értéket.

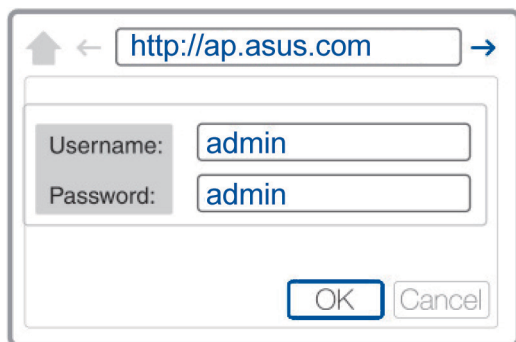

4. Válassza a **Wireless (Vezeték nélküli) > General (Általános)** elemet, és állítsa be az SSID-azonosítót (hálózatnevet) és a jelszót.
5. Ha végzett, kattintson az **Apply (Alkalmaz)** gombra.



Gyakran ismétlődő kérdések (GYIK)

1. kérdés: Hogyan lehet alaphelyzetbe állítani a PL-N12 eszközt?

Amikor a PL-N12 be van kapcsolva, tartsa megnyomva az Alaphelyzet gombot egy tóvel, amíg a Wi-Fi LED-fénye villogni nem kezd. Az alaphelyzetbe állítás akkor fejeződött be, ha a hálózati LED zöld színnel világít, és a Wi-Fi LED-fénye is világít.

2. kérdés: Az eszközök nem csatlakoznak az internethez.

- Ellenőrizze az internetkapcsolatot.
- Győződjön meg arról, hogy a powerline hálózati LED a hálózaton lévő összes powerline eszközön világítani kezd. Ha nem, próbálja meg ismét párosítani az eszközöket.
- Győződjön meg arról, hogy az összes eszköz ugyanahhoz a hálózathoz csatlakozik.
- Győződjön meg arról, hogy az összes hatótávolság-növelő és adapter ugyanazon az elektromos áramkörön van.

3. kérdés: A megfelelően működő PL-N12 eszközöm nem működik, miután áttettem máshová.

- Próbálja ismét párosítani a hatótávolság-növelőt az adapterrel. A részletes tudnivalókért tekintse meg az **Pairing devices via the Pair button (Eszközök párosítása a Párosítás gombbal)** című részt.
- Ellenőrizze, hogy nincsenek-e esetleges interferenciaforrások a hatótávolság-növelők vagy adapterek közelében (pl. légkondicionáló, mosógép vagy más elektromos berendezés).
- Győződjön meg arról, hogy az összes eszköz ugyanahhoz a hálózathoz csatlakozik.
- Győződjön meg arról, hogy az összes hatótávolság-növelő és adapter ugyanazon az elektromos áramkörön van.



Contenuto della confezione

- ☑ PowerLine PL-N12 Wireless-N300 Wi-Fi x 1
- ☑ Adattatore PowerLine PL-E41 Homeplug AV 500Mbps x 1
- ☑ Cavo Ethernet (LAN) x 2
- ☑ Guida rapida x1
- ☑ Certificato di garanzia x1

NOTA: Contattate il vostro rivenditore nel caso in cui uno di questi articoli sia danneggiato o mancante.

Aspetto



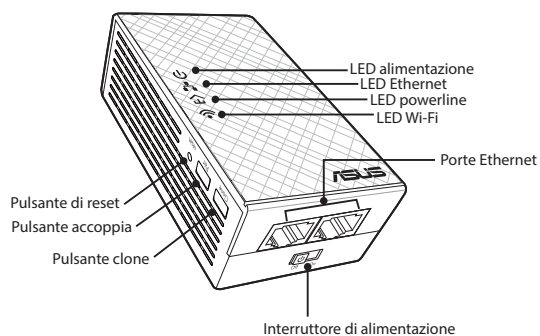

PowerLine PL-N12 Wireless-N300 Wi-Fi

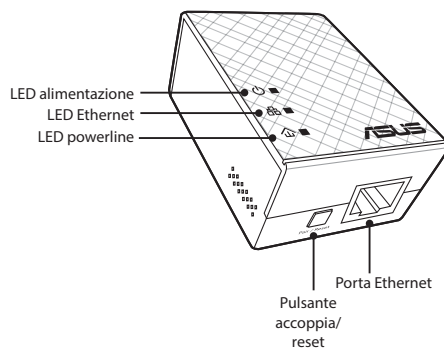

Adattatore PowerLine PL-E41 Homeplug AV 500Mbps



LED e pulsanti

LED	STATO	DESCRIZIONE
	Alimentazione	<p>Acceso/spento</p> <p>Il PL-N12 è acceso/spento. Quando accendete il dispositivo il LED di alimentazione passa da rosso a verde in circa un minuto. Questo indica che il dispositivo è pronto all'uso.</p>
	Lampeggiante	Lampeggiante una volta al secondo: accoppiamento in corso.
	Powerline	<p>Acceso</p> <p>Il dispositivo è connesso ad uno o più dispositivi powerline.</p>
	Spento	Il dispositivo non è connesso ad alcun dispositivo powerline.
	Lampeggiante	Nella modalità di risparmio energia il LED powerline lampeggia una volta ogni 15 secondi.
	Ethernet	<p>Acceso/spento</p> <p>Un dispositivo è connesso/non connesso tramite la porta Ethernet.</p>
	Lampeggiante	L'adattatore powerline sta trasferendo dati tramite la porta Ethernet.
	Wi-Fi	<p>Lampeggiante rapidamente</p> <p>Il vostro PL-N12 sta clonando il SSID e la password dell'AP principale.</p>
	Lampeggiante ogni cinque secondi	Il vostro PL-N12 sta ripristinando le impostazioni predefinite di fabbrica.

PULSANTE	DESCRIZIONE
Clone	Premete e tenete premuto il pulsante per circa un secondo per avviare il clone di SSID e password dell'AP principale.
Accoppia	Premete e tenete premuto il pulsante per circa un secondo per avviare il processo di accoppiamento.
Reset	Premete e tenete premuto il pulsante per circa cinque secondi per ripristinare il PL-N12 alle impostazioni predefinite di fabbrica.

Installazione del PL-N12

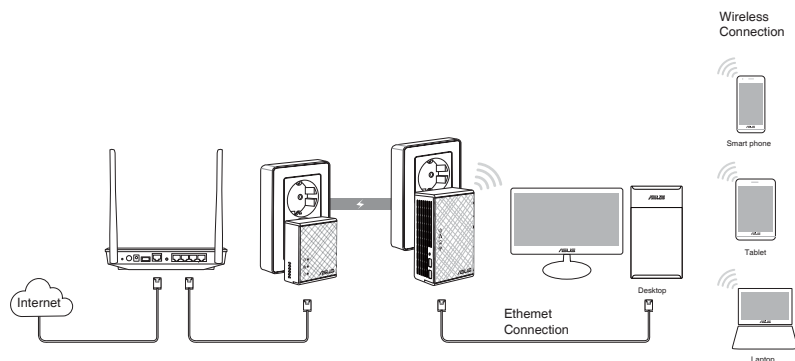

Italiano

1. Usate il cavo Ethernet in dotazione per collegare il PL-E14 al vostro router/switch di rete. Collegate il PL-E41 ad una presa a muro.
2. Collegate il PL-N12 ad un'altra presa a muro presente nello stesso circuito. Aspettate fino a quando il LED di alimentazione diventa verde, questo indica che il PL-N12 è pronto all'uso.
3. Aspettate fino a quando il LED powerline si illumina di verde, questo indica che il PL-N12 si è connesso correttamente al PL-E41 tramite la powerline.
4. Connettete il vostro dispositivo al PL-N12 tramite connessione cablata o wireless.
5. Per conoscere il SSID Wi-Fi e la password potete fare riferimento all'adesivo presente sul PL-N12.

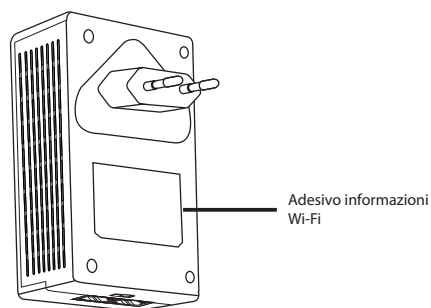

Accoppiamento sicuro

Creare una rete powerline sicura

1. Premete il pulsante accoppia/ reset sul vostro PL-E14.
2. Premete il pulsante Accoppia sul vostro PL-N12. Aspettate fino a quando si accende il LED powerline, questo indica che la rete powerline sicura è stata creata correttamente.

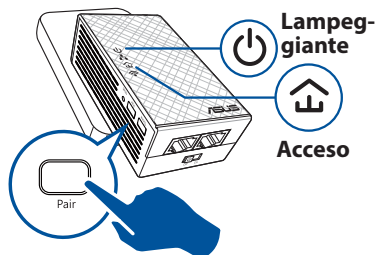
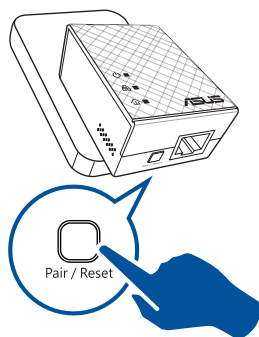

Accedere a una rete powerline sicura

1. Premete il pulsante Accoppia su un dispositivo powerline per accedere alla rete powerline.

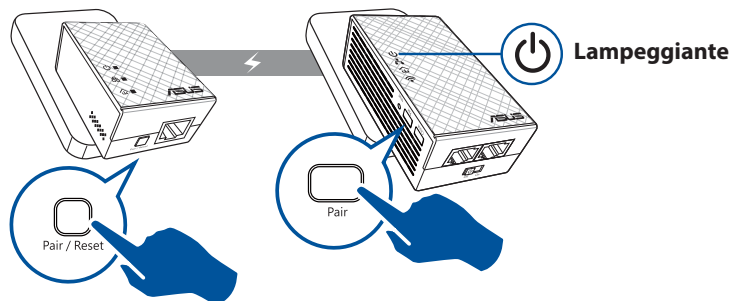



2. Premete il pulsante Accoppia su un altro extender o adattatore. Aspettate fino a quando il LED powerline si accende, questo indica che l'accoppiamento è avvenuto con successo.

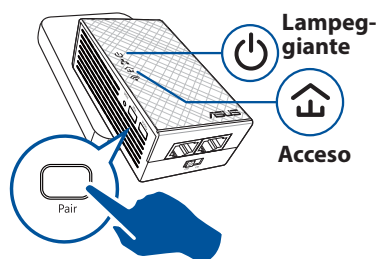

Configurare le impostazioni wireless del PL-N12

Potete configurare le impostazioni wireless del PL-N12 tramite la funzione clone Wi-Fi o tramite la sua interfaccia web.

Configurazione tramite clone Wi-Fi

Usate il SSID e la password della rete del vostro router wireless per configurare le impostazioni del PL-N12.

1. Posizionate il PL-N12 vicino al vostro router e accendete entrambi i dispositivi.
2. Premete il pulsante WPS sul vostro router.
3. Premete il pulsante Clone sul vostro PL-N12.

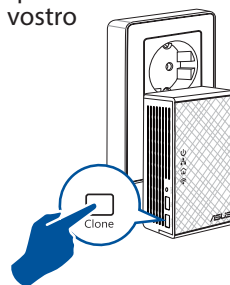
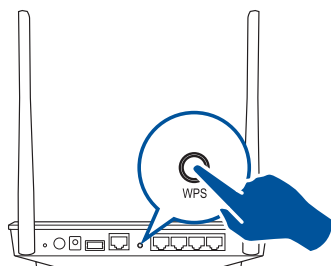

4. Il PL-N12 e il router wireless dispongono ora dello stesso SSID e della stessa password.

NOTA: Quando il clone Wi-Fi è stato eseguito correttamente spostate il PL-N12 nella vostra posizione preferita. In caso contrario fate riferimento alla sezione *Configurazione tramite interfaccia web*.



Configurazione tramite interfaccia web

1. Configurate il vostro PL-N12 tramite rete cablata o wireless. Per maggiori dettagli fate riferimento alla sezione *Installazione del PL-N12*.



2. Nel vostro browser Internet inserite l'indirizzo <http://ap.asus.com>
3. Usate **admin** come nome utente e password.

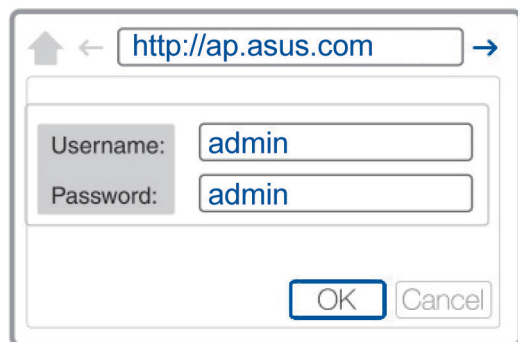

4. Andate su **Wireless > General** e impostate il SSID (nome rete) e la password.
5. Quando avete finito cliccate su **Apply (Applica)**.



Domande frequenti (FAQ)

D1: Come posso resettare il mio PL-N12?

Quando il PL-N12 è acceso usate un oggetto appuntito per premere il pulsante Reset quindi tenete premuto fino a quando il LED Wi-Fi comincia a lampeggiare. Quando il LED di alimentazione si illumina di verde, e il LED Wi-Fi è acceso, il processo di reset è completato.

D2: I miei dispositivi non possono connettersi a Internet.

- Verificate lo stato della vostra connessione a Internet.
- Assicuratevi che il LED powerline sia acceso su tutti i dispositivi powerline della vostra rete. In caso contrario provate ad eseguire nuovamente l'accoppiamento.
- Assicuratevi che tutti i dispositivi siano nella stessa rete.
- Assicuratevi che tutti gli extender e gli adattatori siano collegati allo stesso circuito elettrico.

D3: Il mio PL-N12, già accoppiato correttamente, non funziona più dopo averlo spostato in una nuova posizione.

- Provate ad accoppiare nuovamente l'extender all'adattatore. Per maggiori informazioni fate riferimento alla sezione *Accoppiamento di sicurezza*.
- Verificate la presenza di una qualsiasi interferenza nei pressi dei vostri extender o adattatori, ad esempio condizionatori, lavatrici e altre apparecchiature elettriche.
- Assicuratevi che tutti i dispositivi siano nella stessa rete.
- Assicuratevi che tutti gli extender e gli adattatori siano collegati allo stesso circuito elettrico.



Pakuotės turinys

- ☑ PL-N12 belaidė N300 „Wi-Fi“ maitinimo linija x 1
- ☑ „PL-E41 Homeplug AV 500 Mbps PowerLine“ adapteris x 1
- ☑ Eterneto (LAN) laidas x 2
- ☑ Sparčiosios pradžios vadovas x 1
- ☑ Garantinis talonas x 1

PASTABA: jei yra sugadintų dalių arba jų trūksta, kreipkitės į pardavėją.

Sparčioji peržiūra



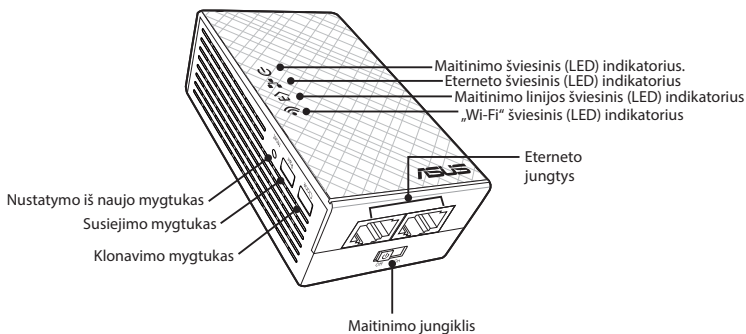

PL-N12 belaidė N300 „Wi-Fi“ maitinimo linija

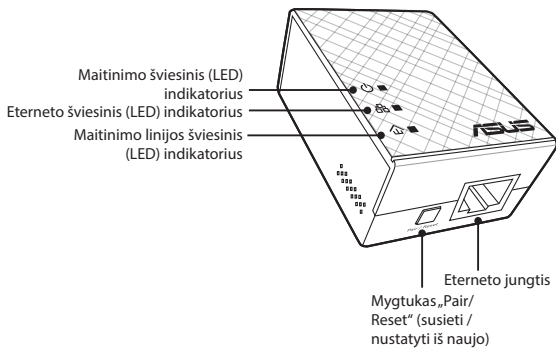

„PL-E41 Homeplug AV 500 Mbps PowerLine“ adapteris



Šviesiniai indikatoriai (LED) ir mygtukai

Šviesinis indikatorius (LED)	BŪSENA	APRAŠYMAS
	Maitinimas	Šviečia / nešviečia PL-N12 yra įjungtas / išjungtas. Jei įrenginys įjungtas, maitinimo šviesinio indikatoriaus (LED) spalva per maždaug vieną minutę pasikeičia iš raudonos į žalią, nurodyma, kad įrenginys paruoštas naudoti.
	Mirksi	Mirksi kas sekundę: vyksta susiejimas.
	Maitinimo linija	Šviečia Įrenginys prijungtas prie vieno ar kelių maitinimo linijos įrenginių.
	Nešviečia	Įrenginys neprijungtas nė prie vieno maitinimo linijos įrenginių.
	Mirksi	Energijos tausojimo režimu maitinimo linijos šviesinis indikatorius (LED) mirksi kas 15 sekundžių.
	Eternetas	Šviečia / nešviečia Įrenginys prijungtas arba neprijungtas prie eterneto jungties.
	Mirksi	Maitinimo linijos adapteris perduoda duomenis per eterneto jungtį.
	„Wi-Fi“	Sparčiai mirksi Įrenginys PL-N12 klonuoja viršesnio prieigos taško (AP) SSID ir slaptažodį.
	Mirksi kas penkios sekundės	Įrenginys PL-N12 atkuria numatytąsias gamyklines nuostatas.

MYGTUKAS	APRAŠYMAS
Klonavimas	Maždaug vieną sekundę laikykite nuspauštą mygtuką, kad būtų pradėti klonuoti viršesnio prieigos taško (AP) SSID ir slaptažodis.
Susieti	Maždaug vieną sekundę laikykite nuspauštą mygtuką, kad būtų pradėtas susiejimo procesas.
Nustatyti iš naujo	Maždaug penkias sekundes laikykite nuspauštą mygtuką, kad atkurtumėte PL-N12 gamyklines numatytąsias nuostatas.

PL-N12 sąranka

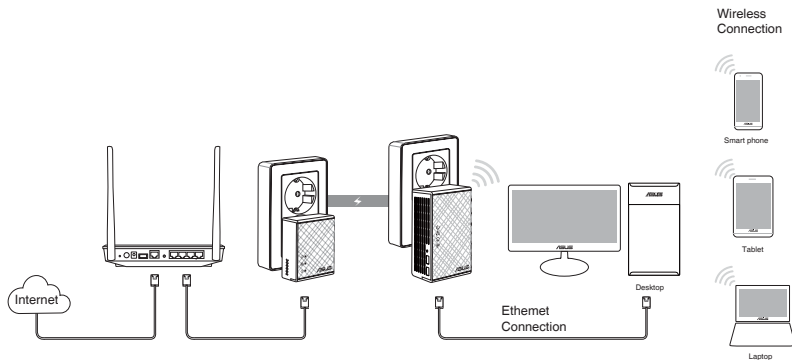

1. Pridėtu eterneto / tinklo laidu prijunkite PL-E41 prie tinklo maršruto parinktuvo ar jungiklio. Prijunkite PL-E41 prie sieninio lizdo.
2. Prijunkite PL-N12 prie sieninio lizdo, esančio toje pačioje grandinėje. Palaukite, kol maitinimo šviesinis indikatorius (LED) pradės degti žalia spalva, tai nurodo, kad PL-N12 užbaigė operacinės sistemos paleidimą.
3. Palaukite, kol maitinimo linijos šviesinis indikatorius (LED) pradės degti žalia spalva, tai nurodo, kad PL-N12 sėkmingai prijungtas prie PL-E41 naudojant maitinimo liniją.
4. Laidiniu ar belaidžiu ryšiu prijunkite savo įrenginį prie PL-N12.
5. „Wi-Fi“ SSID ir slaptažodis nurodyti „Wi-Fi“ informacijos lipduke, esančiame ant PL-N12.

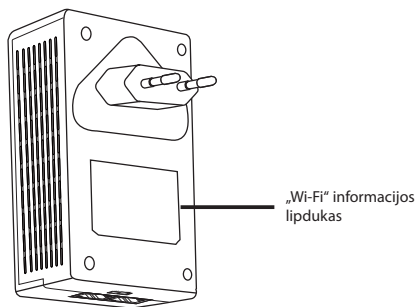



Saugus susiejimas

Saugaus maitinimo linijos tinklo sukūrimas

1. Spauskite įrenginio PL-E14 mygtuką „Pair/Reset“ (susieti / nustatyti iš naujo).
2. Spauskite įrenginio PL-E14 mygtuką „Pair“ (susieti). Palaukite, kol užsidegs maitinimo linijos šviesinis indikatorius (LED), nurodantis, kad saugus maitinimo linijos tinklas sukurtas.

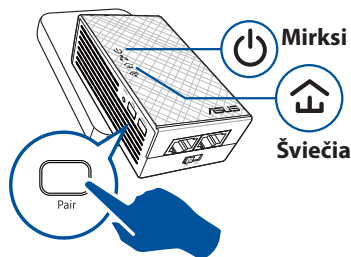
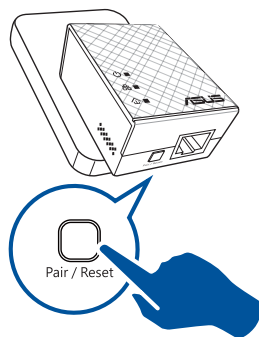

Jungiamasi prie saugaus maitinimo linijos tinklo

1. Spauskite ant maitinimo linijoje ant maitinimo linijos įrenginio esantį mygtuką „Pair“ (susieti).

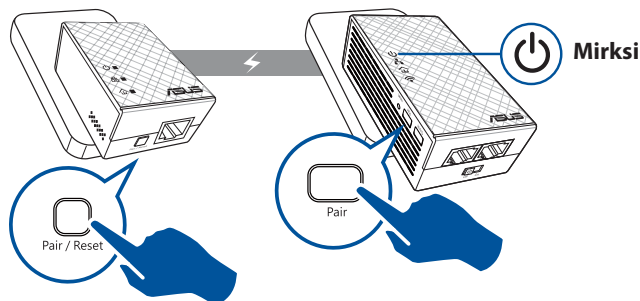

2. Spauskite mygtuką „Pair“ (susieti), esantį ant kito plėtiklio ar adapterio. Palaukite, kol užsidegs maitinimo linijos šviesinis indikatorius (LED), nurodantis, kad pavyko sėkmingai susieti.

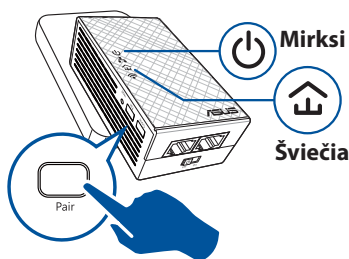

PL-N12 belaidžių nuostatų konfigūravimas

Naudodami „Wi-Fi“ klonavimo funkciją arba žiniatinklio sąsają galite konfigūruoti įrenginio PL-N12 belaides nuostatas.

Konfigūravimas naudojant „Wi-Fi“ klonavimo funkciją

Norėdami konfigūruoti PL-N12 nuostatas naudokite maršruto parinkto belaidžio tinklo pavadinimą ir slaptažodį.

1. Pastatykite PL-N12 šalia maršruto parinktuvo ir įjunkite abu įrenginius.
2. Paspauskite WPS mygtuką, esantį ant maršruto parinktuvo.

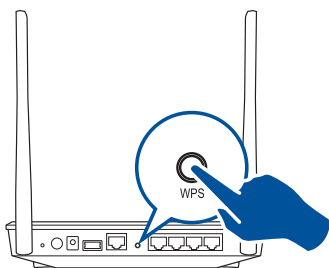

3. Spauskite įrenginio PL-N12 mygtuką „Clone“ (klonuoti).

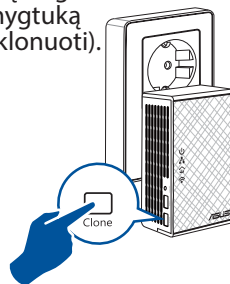

4. Įrenginio PL-N12 ir maršruto parinktuvo belaidžio tinklo pavadinimas ir slaptažodis bus tokie patys.

PASTABA: jei pavyko klonuoti „Wi-Fi“, perkelkite PL-N12 į norimą vietą. Jei nepavyktų, atlikite veiksmus, nurodytus skirsnyje **Configuring via the web interface (Konfigūravimas per žiniatinklio sąsają)**.

Konfigūravimas per žiniatinklio sąsają

1. Laidinių ar belaidžių ryšiu nustatykite PL-N12. Daugiau informacijos žr. skyriuje **PL-N12 sąranka**.



Lietuvių

2. Eikite į **<http://ap.asus.com>**
3. Kaip naudotojo vardą ir slaptažodį naudokite **admin**.

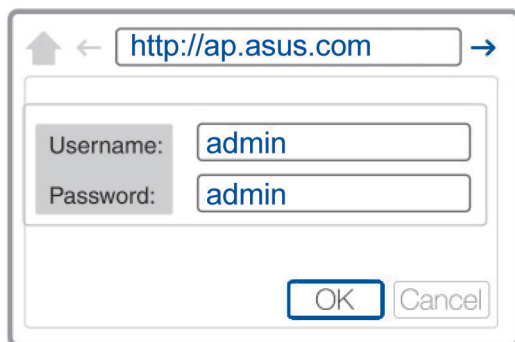

4. Eikite į **Wireless (belaidis) > General (bendroji informacija)** ir nustatykite SSID (tinklo pavadinimą) ir slaptažodį.
5. Tai atlikę, spustelėkite **Apply (taikyti)**.

Dažnai užduodami klausimai (DUK)

1 kl. Kai nustatyti PL-N12 iš naujo?

Kai PL-N12 išjungtas, smeigtuku paspauskite ir laikykite nuspaustą mygtuką „Reset“ (nustatyti iš naujo), kol pradės mirksėti „Wi-Fi“ šviesinis indikatorius (LED). Kai maitinimo šviesinis indikatorius (LED) pradės degti žalia spalva, „Wi-Fi“ šviesinis indikatorius (LED) šviečia, nustatymo iš naujo procesas užbaigtas.

2 kl. Įrenginys negali prisijungti prie interneto.

- Patikrinkite interneto ryšį.
- Įsitikinkite, kad šviečia visų tinklo maitinimo linijos įrenginių maitinimo linijos šviesinis indikatorius (LED). Jei nešviečia, pamėginkite dar kartą susieti įrenginius.
- Įsitikinkite, kad visi įrenginiai veikia tame pačiame tinkle.
- Įsitikinkite, kad visi plėtikliai ir adapteriai veikia toje pačioje elektros grandinėje.

3 kl. Sėkmingai susietas įrenginys PL-N12 neveikia perkėlus jį į kitą vietą.

- Pabandykite dar kartą susieti plėtiklį su savo adapteriu. Išsamesnės informacijos žr. **Pairing devices via the Pair button (Įrenginių susiejimas naudojant mygtuką „Pair“ (susieti))**.
- Patikrinkite visus galimus trikdžius, kurie gali būti per arti plėtiklių ar adapterių, pavyzdžiui, oro kondicionierius, skalbykles ar kitus elektros prietaisus.
- Įsitikinkite, kad visi įrenginiai veikia tame pačiame tinkle.
- Įsitikinkite, kad visi plėtikliai ir adapteriai veikia toje pačioje elektros grandinėje.



Komplekta saturs

- ✓ PL-N12 bezvadu-N300 Wi-Fi PowerLine x 1
- ✓ PL-E41 Homeplug AV 500 Mb/s PowerLine adapteris x 1
- ✓ Ethernet (LAN) kabelis x 2
- ✓ Ātras uzsākšanas rokasgrāmata x 1
- ✓ Garantijas karte x 1

PIEZĪME. Ja kāds no priekšmetiem ir bojāts vai iztrūkst, sazinieties ar savu pārdevēju.

Īss apskats



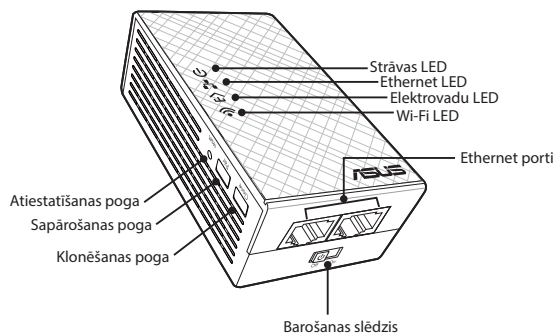

PL-N12 bezvadu-N300 Wi-Fi PowerLine

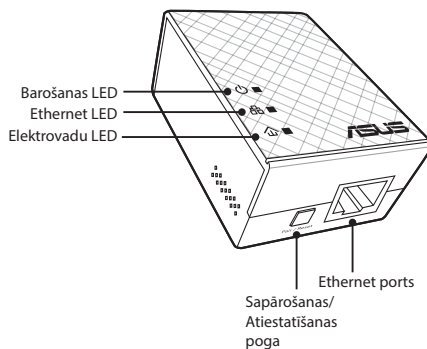

PL-E41 Homeplug AV 500 Mb/s PowerLine adapteris



LED indikatori un pogas

LED indikators		STATUSS	APRAKSTS
	Strāva	On/Off (Iesl./Izsl.)	PL-N12 ir ieslēgts/izslēgts. Ieslēdzot ierīci, strāvas LED indikators aptuveni vienas minūtes laikā pārslēdzas no sarkanas uz zaļu krāsu norādot, ka ierīci var sākt lietot.
		Mirgo	Mirgo ik pēc sekundes: Notiek sapārošana.
	Powerline (Elektrovadu indikators)	Ieslēgts	Ierīce ir pievienota vienai vai vairākām elektrovadu ierīcēm.
		Izslēgts	Ierīce nav pievienota nevienai elektrovadu ierīcei.
		Mirgo	Elektroenerģijas taupīšanas režīmā elektrovadu LED indikators mirgo ik pēc 15 sekundēm.
	Ethernet	On/Off (Iesl./Izsl.)	Ierīce ir vai nav pievienota Ethernet portam.
		Mirgo	Elektrovadu adapteris pārsūta datus caur Ethernet portu.
	Wi-Fi	Ātri mirgo	PL-N12 klonē sākotnējā piekļuves punkta SSID un paroli.
		Mirgo ik pēc piecām sekundēm	PL-N12 atiestata ierīci uz rūpnīcas iestatījumiem.

POGA	APRAKSTS
Clone (Klonēšana)	Nospiediet pogu un aptuveni vienu sekundi turiet to nospiestu, lai sāktu sākotnējā piekļuves punkta SSID un paroles klonēšanu.
Pair (Sapārošana)	Nospiediet pogu un aptuveni vienu sekundi turiet to nospiestu, lai sāktu sapārošanas procesu.
Reset (Atiestatīšana)	Nospiediet pogu un aptuveni piecas sekundes turiet to nospiestu, lai attiestatītu PL-N12 uz rūpnīcas iestatījumiem.

Ierīces PL-N12 iestatīšana

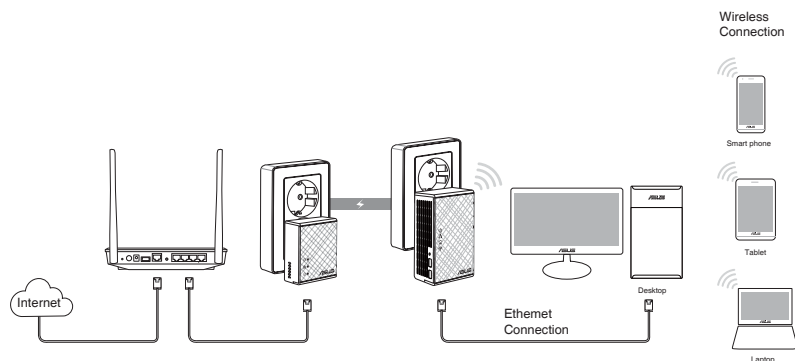

1. Izmantojiet pievienoto Ethernet/tīkla kabeli, lai pievienotu PL-E41 pie tīkla maršrutētāja vai komutatora. Pieslēdziet PL-E41 strāvas kontaktligzdai.
2. Pieslēdziet PL-N12 strāvas kontaktligzdai, kas atrodas tādā pašā elektriskajā ķēdē. Uzgaidiet, līdz strāvas LED indikators iedegas zaļā krāsā; tas nozīmē, ka ir beigusies PL-N12 sāknēšana.
3. Uzgaidiet, līdz elektro vadu LED indikators iedegas zaļā krāsā; tas nozīmē, ka PL-N12 caur elektro vadiem ir veiksmīgi pieslēgts ierīcei PL-E41.
4. Pieslēdziet savu ierīci pie PL-N12, izmantojot vadu vai bezvadu savienojumu.
5. Wi-Fi SSID un parole ir norādīta uz Wi-Fi informācijas uzlīmes, kas atrodas uz ierīces PL-N12.

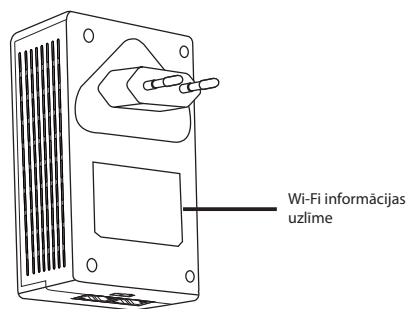

Latviski

Droša sapārošana

Droša elektrovalu tīkla izveide

1. Nospiediet pogu Pair/Reset (Sapārošana/Atiestatīšana) uz ierīces PL-E14.
2. Nospiediet pogu Pair (Sapārošana) uz ierīces PL-N12. Uzgaidiet, kamēr elektrovalu LED indikators iedegas; tas nozīmē, ka ir izveidots drošs elektrovalu tīkls.

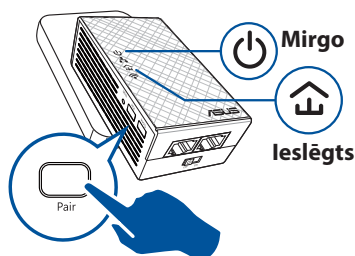
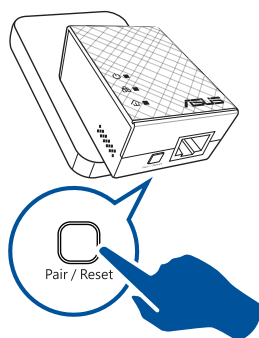

Pieslēšanās drošam elektrovalu tīklam

1. Nospiediet pogu Pair (Sapārošana) uz elektrovalu ierīces, kas atrodas elektrovalu tīklā.

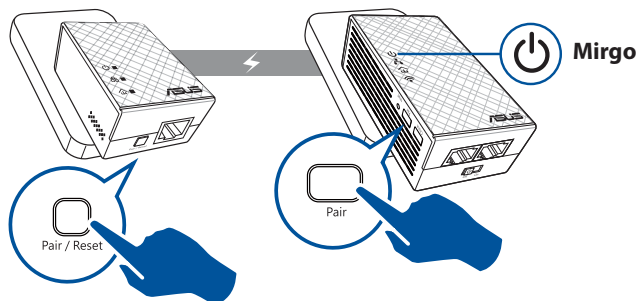

2. Nospiediet pogu Pair (Sapārošana) uz cita paplašinātāja vai adaptera. Uzgaidiet, kamēr elektro vadu LED indikators iedegas; tas nozīmē, ka sapārošana ir veiksmīga.

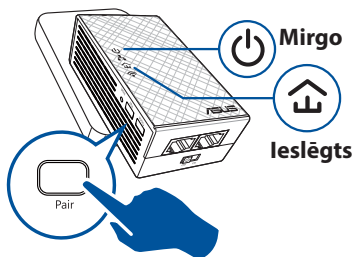

Latviski

PL-N12 bezvadu iestatījumu konfigurēšana

Ierīces PL-N12 bezvadu iestatījumus iespējams konfigurēt, izmantojot tās bezvadu funkciju Clone (Klonēšana) vai caur tās tīmekļa saskarni.

Konfigurēšana, izmantojot Wi-Fi klonēšanu

Izmantojiet sava maršrutētāja bezvadu tīkla nosaukumu un paroli, lai konfigurētu ierīces PL-N12 iestatījumus.

1. Novietojiet PL-N12 blakus maršrutētājam un ieslēdziet abas ierīces.
2. Nospiediet WPS pogu uz maršrutētāja.
3. Nospiediet pogu Clone (Klonēšana) uz ierīces PL-N12.

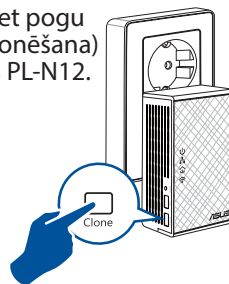
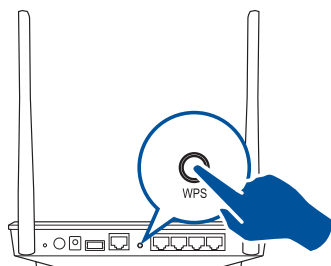

4. Ierīcei PL-N12 un maršrutētājam tagad ir tāds pats bezvadu tīkla nosaukums un parole.

PIEZĪME. Ja Wi-Fi klonēšana ir sekmīga, novietojiet ierīci PL-N12 vēlamajā vietā. Ja klonēšana ir nesekmīga, veiciet soļus, kas norādīti sadaļā **Configuring via the web interface (Konfigurēšana caur tīmekļa saskarni)**.

Konfigurēšana caur tīmekļa saskarni

1. Iestatiet ierīci PL-N12, izmantojot vadu vai bezvadu savienojumu. Sīkāku informāciju skatiet sadaļā **Setting up your PL-N12 (Ierīces PL-N12 iestatīšana)**.

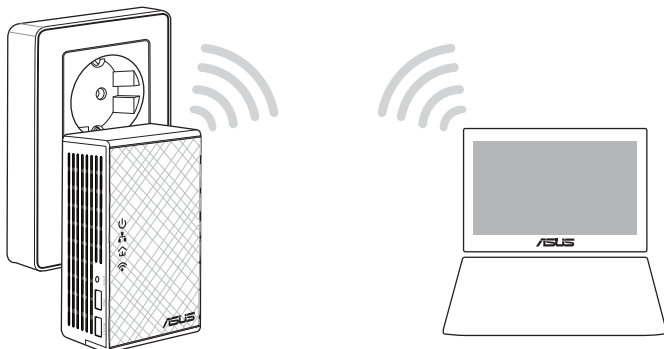

2. Dodieties uz <http://ap.asus.com>
3. Izmantojiet **admin** gan kā lietotājvārdu, gan kā paroli.

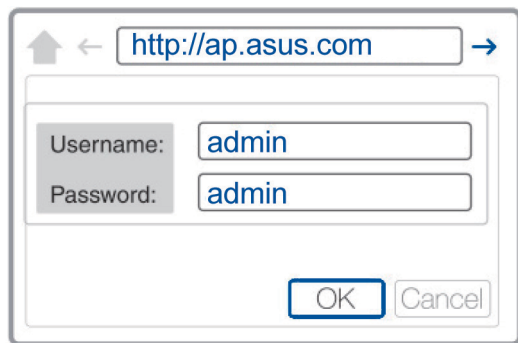

4. Dodieties uz cilni **Wireless (Bezvadu) > General (Vispārīgi)** un iestatiet SSID (tīkla nosaukumu) un paroli.
5. Kad tas ir izdarīts, nospiediet **Apply (Lietot)**.



Biežāk uzdotie jautājumi (FAQs)

1. jautājums. Kā atiestatīt PL-N12?

Ierīcei PL-N12 ir jābūt ieslēgtai, tad paņemiet adatu, nospiediet un turiet nospiestu pogu Reset (Atiestatīšana), līdz Wi-Fi LED indikators sāks mirgot. Atiestatīšanas process ir pabeigts, kad strāvas LED indikators iedegas zaļā krāsā un Wi-Fi LED indikators ir ieslēgts.

2. jautājums. Ierīces nevar pieslēgt internetam.

- Pārbaudiet interneta savienojumu.
- Pārliedzinieties, vai elektro vadu LED indikators iedegas uz visām elektro vadu ierīcēm tīklā. Ja indikatori neiedegas, mēģiniet vēlreiz sapārot ierīces.
- Pārliedzinieties, vai visas ierīces ir tajā pašā tīklā.
- Pārliedzinieties, vai visi paplašinātāji un adapteri atrodas tādā pašā elektriskajā ķēdē.

3. jautājums. Veiksmīgi sapārotā ierīce PL-N12 nedarbojas pēc tam, kad to novietoju jaunā vietā.

- Mēģiniet vēlreiz sapārot paplašinātāju un adapteri. Sīkāku informāciju skatiet sadaļā **Ierīču sapārošana, izmantojot pogu Pair (Sapārošana)**.
- Pārbaudiet, vai paplašinātājiem jeb adapteriem pārāk tuvu neatrodas kādi traucējumi, piemēram, gaisa kondicionieri, veļas mazgājamās mašīnas vai citas elektriskās ierīces.
- Pārliedzinieties, vai visas ierīces ir tajā pašā tīklā.
- Pārliedzinieties, vai visi paplašinātāji un adapteri atrodas tādā pašā elektriskajā ķēdē.



Innhold i pakken

- ☑ PL-N12 Wireless-N300 Wi-Fi PowerLine x 1
- ☑ PL-E41 Homeplug AV 500 Mbps PowerLine-adapter x 1
- ☑ Ethernet (LAN)-kabel x 2
- ☑ Hurtigstartguide x 1
- ☑ Garantikort x 1

MERK: Dersom noen av elementene mangler eller er skadet, bør du ta kontakt med forhandleren.

En rask titt



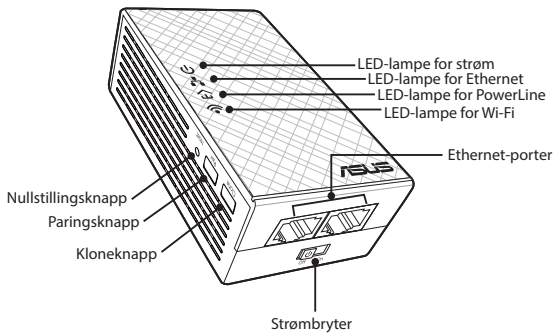

PL-N12 Wireless-N300 Wi-Fi PowerLine

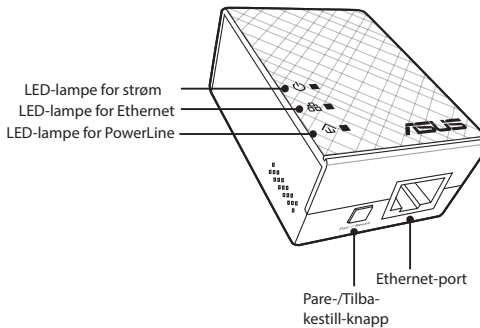

PL-E41 Homeplug AV 500 Mbps PowerLine-adapter



LED-lamper og knapper

	LED	STATUS	BESKRIVELSE
	Strøm	På/av	PL-N12 er på/av. Når den er slått på, går LED-lampen for strøm fra å lyse rødt til å lyse grønt i omtrent ett minutt, noe som indikerer at den er klar til bruk.
		Blinker	Blinker hvert sekund: Paring pågår.
	PowerLine	På	Enheten er koblet til én eller flere PowerLine-enheter.
		Av	Enheten er ikke koblet til noen PowerLine-enheter.
		Blinker	I strømsparingsmodus blinker LED-lampen for PowerLine hvert 15. sekund.
	Ethernet	På/av	En enhet er koblet til eller fra Ethernet-porten.
		Blinker	PowerLine-adapteren overfører data via Ethernet-porten.
	Wi-Fi	Blinker raskt	PL-N12 kloner SSID og passord for det overordnede tilgangspunktet.
		Blinker hvert femte sekund	PL-N12 tilbakestilles til fabrikkinnstillingene.

KNAPP	BESKRIVELSE
Klone	Trykk og hold inne knappen i ca. ett sekund for å starte å kloner overordnede tilgangspunktets AP SSID og passord.
Pare	Trykk og hold inne knappen i ca. 1 sekund for å starte paring.
Tilbakestill	Trykk og hold knappen i ca. fem sekunder for å gjenopprette PL-N12 til fabrikkinnstillingene.

Sette opp PL-N12

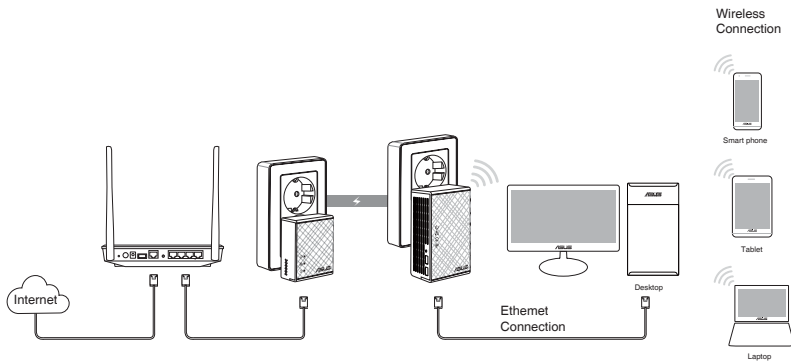

1. Bruk den medfølgende Ethernet-/nettverkskabelen til å koble PL-E41 til nettverkets ruter eller svitsj. Sett PL-E41 inn i en stikkontakt.
2. Sett PL-N12 inn i en stikkontakt på samme krets. Vent til LED-lampen for strøm lyser grønt, noe som indikerer at PL-N12 er ferdig med å starte opp.
3. Vent til LED-lampen for PowerLine lyser grønt, noe som indikerer at PL-N12 er blitt koblet til PL-E41 via strømmettet.
4. Koble enheten til PL-N12 via kablet eller trådløs tilkobling.
5. Wi-Fi-SSID og passord står på Wi-Fi-informasjonsetiketten på PL-N12.

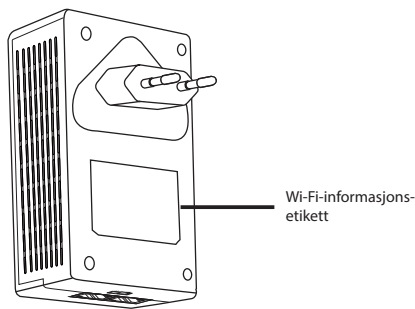



Sikkerhetsparing

Opprette et sikkert PowerLine-nettverk

1. Trykk pare-/tilbakestill-knappen på PL-E14.
2. Trykk paringsknappen på PL-N12. Vent til LED-lampen for PowerLine lyser. Dette indikerer at et sikkert PowerLine-nettverk er opprettet.

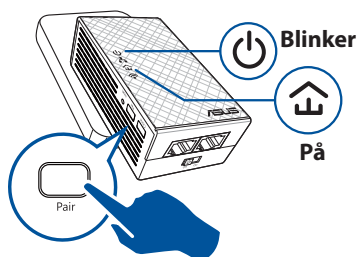
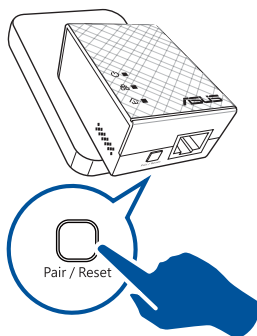

Delta i et sikkert PowerLine-nettverk

1. Trykk paringsknappen på en PowerLine-enhet på PowerLine-nettverket.

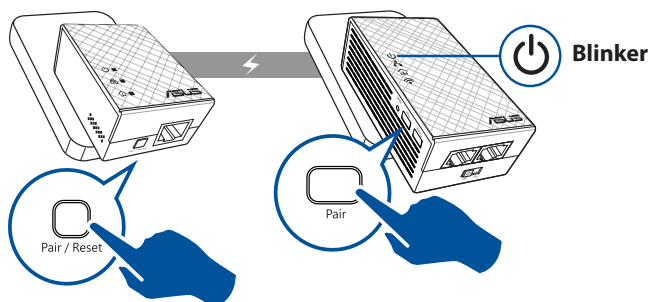

2. Trykk paringsknappen på en annen utvider eller adapter. Vent til LED-lampen for Power-Line lyser. Dette indikerer at paringen er vellykket.

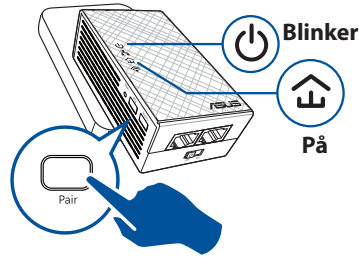

Konfigurere trådløs-innstillinger for PL-N12

Du kan konfigurere de trådløse innstillingene for PL-N12 via Wi-Fi-klonefunksjon eller via web-grensesnittet.

Konfigurere via Wi-Fi-kloning

Bruk ruterens trådløse nettverksnavn og passord til å konfigurere innstillinger for PL-N12.

1. Plasser PL-N12 ved siden av ruterens, og slå begge enhetene på.
2. Trykk på WPS-knappen på ruterens.
3. Trykk kloneknappen på PL-N12.

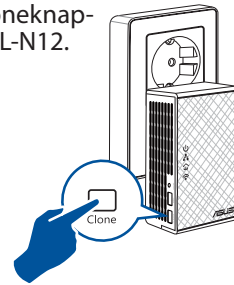
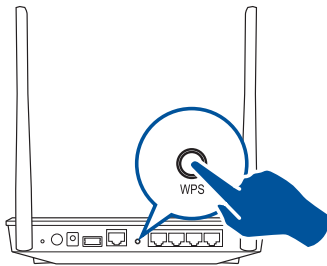

4. PL-N12 og ruterens har nå det samme trådløse nettverksnavn og passord.

MERK: Hvis Wi-Fi-kloning er vellykket, kan du flytte PL-N12 til ønsket sted. Hvis det mislykkes, kan du følge trinnene i **Configuring via the web interface (Konfigurere via nettgrensesnittet)**.



Konfigurere via nettgrensesnittet

1. Sette opp PL-N12 via kablet eller trådløs tilkobling. Nærmere informasjon finner du i delen **Setting up your PL-N12 (Sette opp PL-N12)**.

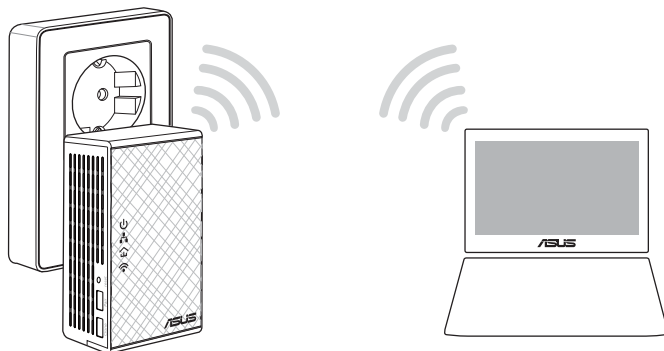

2. Gå til <http://ap.asus.com>
3. Bruk **admin** som både brukernavn og passord.

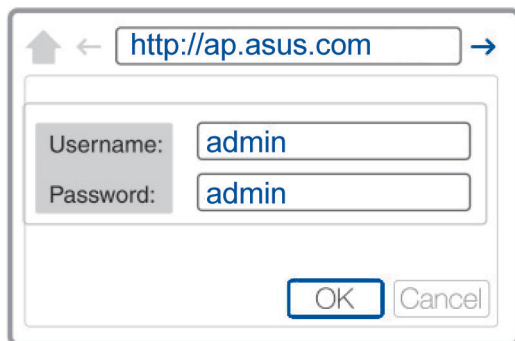

4. Gå til **Wireless (Trådløs) > General (Generelt)** og angi SSID (nettverksnavn) og passord.
5. Når du er ferdig, klikker du på **Apply (Bruk)**.



Vanlige spørsmål

Q1: Hvordan tilbakestiller jeg PL-N12?

Når PL-N12 er slått på, kan du bruke en nål for å trykke og holde tilbakestillingsknappen til LED-lampen for Wi-Fi begynner å blinke. Når LED-lampen for strøm lyser grønt og LED-lampen for Wi-Fi lyser, er tilbakestillingsprosessen fullført.

Q2: Enhetene kan ikke koble til Internett.

- Kontroller Internettforbindelsen.
- Sørg for at LED-lampen for PowerLine lyser på alle PowerLine-enhetene på nettverket. Hvis de ikke gjør det, kan du prøve å pare enhetene på nytt.
- Sørg for at alle enhetene er på samme nettvert
- Sørg for at alle utvidere og adaptere er på samme krets.

Q3: PL-N12 ble paret, men fungerer ikke etter at jeg flyttet den til et nytt sted.

- Prøv å pare utvideren med adapteren på nytt. Du finner mer informasjon under **Pairing devices via the Pair button (Pare enheter via paringsknappen)**.
- Se etter eventuelle forstyrrelser som kan være for nære utvidere eller adaptere som klimaanlegg, vaskemaskiner og andre elektriske apparater.
- Sørg for at alle enhetene er på samme nettvert
- Sørg for at alle utvidere og adaptere er på samme krets.



Conteúdo da embalagem

- ✓ PL-N12 Sem Fios N300 Wi-Fi PowerLine x 1
- ✓ Adaptador PowerLine PL-E41 Homeplug AV de 500 Mbps x 1
- ✓ Cabo Ethernet (LAN) x 2
- ✓ Guia de consulta rápida x 1
- ✓ Certificado de garantia x 1

NOTA: Caso algum item esteja danificado ou em falta, contacte o seu revendedor.

Visão geral



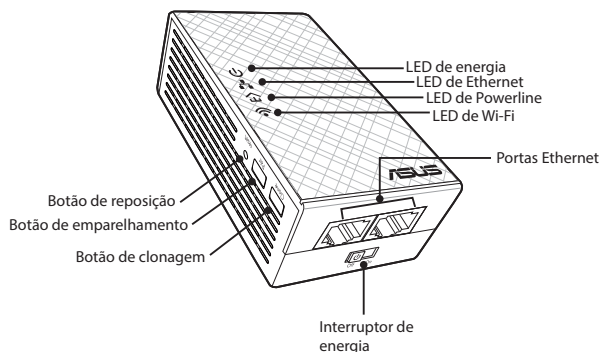

PL-N12 Sem Fios N300 Wi-Fi PowerLine

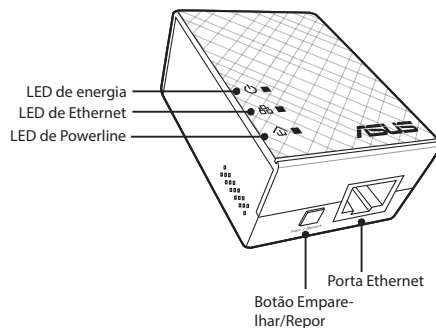

Adaptador PowerLine PL-E41 Homeplug AV de 500 Mbps



LED e botões

LED	ESTADO	DESCRIÇÃO
	Energia	Ligado/Desligado O PL-N12 está ligado/desligado. Quando está ligado, o LED de energia passará de vermelho para verde em aproximadamente um minuto, indicando que o dispositivo está pronto a ser utilizado.
		Intermitente A piscar a cada segundo: Emparelhamento em curso.
	Powerline	Ligado O dispositivo está ligado a um ou mais dispositivos Powerline.
		Desligado O dispositivo não está ligado a nenhum dispositivo Powerline.
		Intermitente No modo de poupança de energia, o LED de Powerline pisca a cada 15 segundos.
	Ethernet	Ligado/Desligado O dispositivo está ligado ou não está ligado à porta Ethernet.
		Intermitente O adaptador Powerline está a transferir dados através da porta Ethernet.
	Wi-Fi	Intermitente rápido O PL-N12 está a clonar o SSID e a palavra-passe do Ponto de Acesso principal.
		Pisca a cada cinco segundos O PL-N12 está a repor as predefinições.

BOTÃO	DESCRIÇÃO
Clonar	Mantenha premido o botão durante cerca de um segundo para iniciar a clonagem do SSID e da palavra-passe do Ponto de Acesso principal.
Emparelhar	Mantenha premido o botão durante cerca de um segundo para iniciar o processo de emparelhamento.
Repor	Mantenha premido o botão durante cerca de cinco segundos para restaurar as predefinições do PL-N12.

Instalação do PL-N12

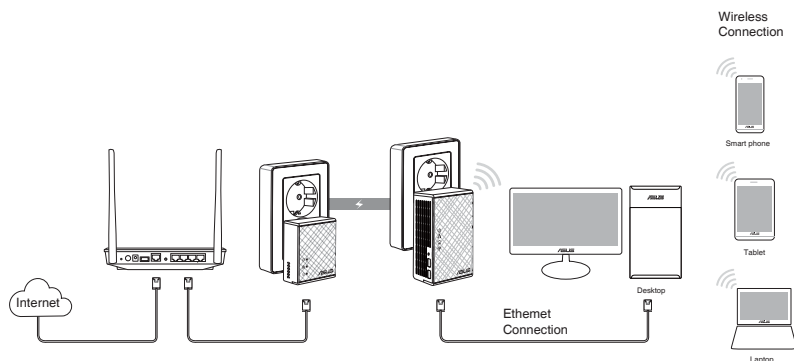

1. Utilize o cabo de Ethernet/rede para ligar o PL-E41 ao router ou switch da sua rede. Ligue o PL-E41 a uma tomada elétrica.
2. Ligue o PL-N12 a uma tomada elétrica localizada no mesmo circuito. Aguarde que o LED de energia fique verde, indicando que o PL-N12 concluiu o arranque.
3. Aguarde que o LED de Powerline fique verde, indicando que o PL-N12 ligou com sucesso ao PL-E41 através de Powerline.
4. Ligue o seu dispositivo ao PL-N12 através de ligação com ou sem fios.
5. O SSID e a palavra-passe da ligação Wi-Fi estão indicados na etiqueta de informações de Wi-Fi no PL-N12.

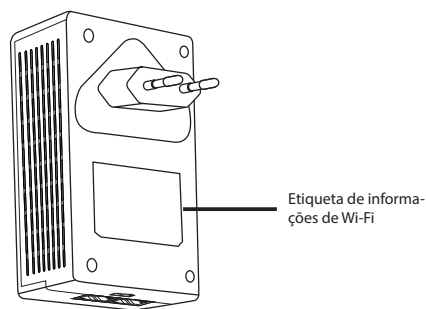

Emparelhamento de segurança

Criar uma rede Powerline segura

1. Prima o botão Emparelhar/ Repor no PL-E14.
2. Prima o botão Emparelhar no PL-N12. Aguarde que o LED de Powerline acenda, indicando que foi criada uma rede Powerline segura.

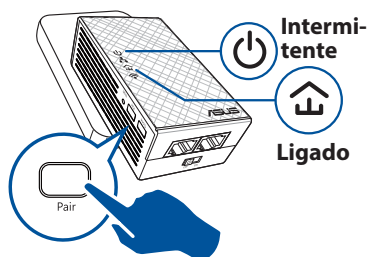
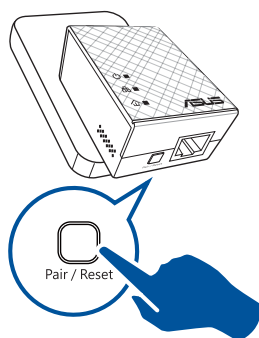

Ligar a uma rede Powerline segura

1. Prima o botão Emparelhar de um dispositivo Powerline na rede Powerline.

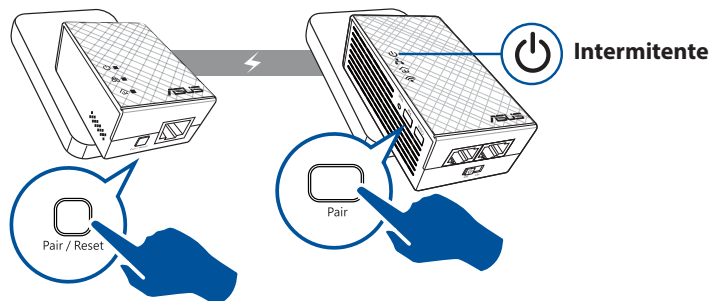



2. Prima o botão Emparelhar noutro extensor ou adaptador. Aguarde que o LED de Powerline acenda, indicando que o emparelhamento foi efetuado com sucesso.

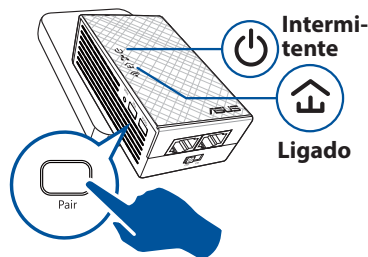

Configurar as definições de ligação sem fios do PL-N12

Pode configurar as definições de ligação sem fios do PL-N12 através da função de Clonagem Wi-Fi ou da interface web.

Configurar através de Clonagem Wi-Fi

Utilize o nome da rede sem fios do seu router e a palavra-passe para configurar as definições do PL-N12.

1. Coloque o PL-N12 próximo do seu router e ligue ambos os dispositivos.
2. Prima o botão WPS no seu router.

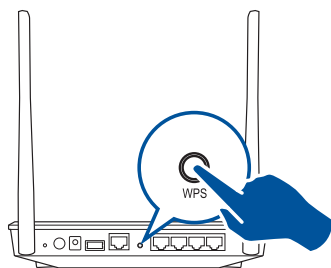

3. Prima o botão Clonar no PL-N12.

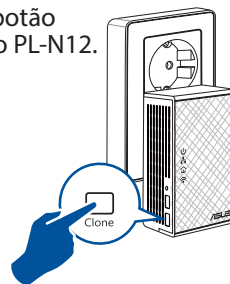

4. O PL-N12 e o router terão agora o mesmo nome de rede sem fios e a mesma palavra-passe.

NOTA: Se a função de Clonagem Wi-Fi for efetuada com sucesso, coloque o PL-N12 no seu local preferido. Se falhar, siga os passos indicados em **Configuring via the web interface (Configurar através da interface web)**.



Configurando através da interface web

1. Configure o PL-N12 através de ligação com ou sem fios. Para mais detalhes, consulte a secção **Setting up your PL-N12 (Instalação do PL-N12)**.

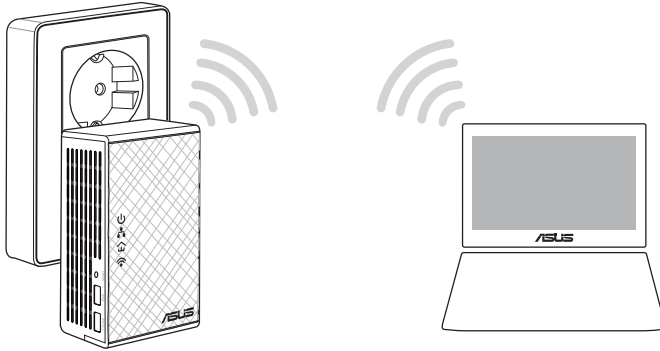

2. Aceda a **<http://ap.asus.com>**
3. Utilize **admin** como nome de utilizador e palavra-passe.

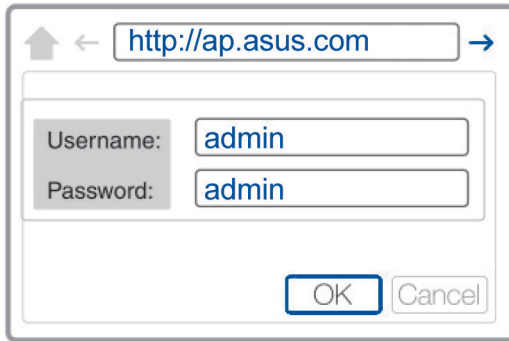

4. Aceda a **Wireless (Sem fios) > General (Geral)** e defina o SSID (nome da rede) e a palavra-passe.
5. Quando terminar, clique em **Apply (Aplicar)**.



Perguntas Frequentes (FAQ)

P1: Como faço a reposição do PL-N12?

Com o PL-N12 ligado, utilize um alfinete para manter premido o botão Repor, até que o LED de Wi-Fi comece a piscar. Quando o LED de energia ficar verde e o LED de Wi-Fi estiver ligado, o processo de reposição estará concluído.

P2: Os meus dispositivos não conseguem ligar à Internet.

- Verifique a sua ligação à Internet.
- Certifique-se de que os LED de Powerline acendem em todos os dispositivos Powerline da sua rede. Se não acenderem, tente emparelhar os dispositivos novamente.
- Certifique-se de que todos os dispositivos estão ligados à mesma rede.
- Certifique-se de que todos os extensores e adaptadores estão ligados ao mesmo circuito elétrico.

P3: O meu PL-N12 emparelhado não funciona depois de o deslocar para um novo local.

- Tente emparelhar o seu extensor com o adaptador novamente. Para mais detalhes, consulte **Pairing devices via the Pair button (Emparelhar dispositivos através do botão Emparelhar)**.
- Verifique se existem possíveis interferências que possam estar próximo dos extensores ou adaptadores tais como, equipamentos de ar condicionado, máquinas de lavar e outros aparelhos elétricos.
- Certifique-se de que todos os dispositivos estão ligados à mesma rede.
- Certifique-se de que todos os extensores e adaptadores estão ligados ao mesmo circuito elétrico.



Zawartość opakowania

- ☑ Urządzenie PowerLine Wi-Fi N300 PL-N12 x1
- ☑ Adapter PowerLine PL-E41 Homeplug AV 500 Mb/s x1
- ☑ Kabel Ethernet (LAN) x2
- ☑ Skrócona instrukcja obsługi x1
- ☑ Karta gwarancyjna x1

UWAGA: jeśli jakikolwiek z elementów jest uszkodzony lub go brakuje, należy skontaktować się ze sprzedawcą.

Elementy urządzenia



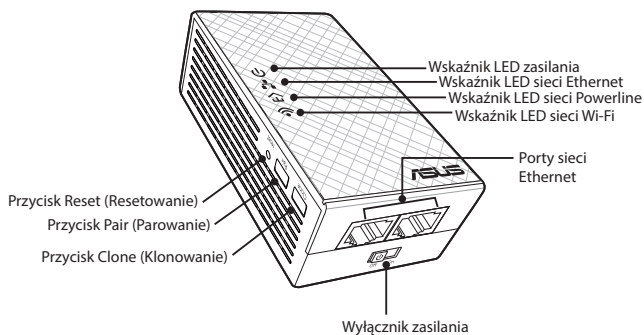

Urządzenie PowerLine Wi-Fi N300 PL-N12

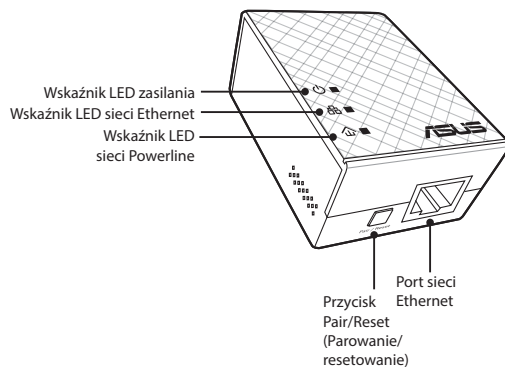

Adapter PowerLine PL-E41 Homeplug AV 500 Mb/s



Wskaźniki LED i przyciski

Wskaźnik LED	STAN	OPIS
	Zasilanie	Włączony/wyłączony Urządzenie PL-N12 jest włączone/wyłączone. Po upływie około minuty od włączenia wskaźnik LED zasilania zmienia kolor z czerwonego na zielony, co oznacza gotowość do użycia.
	Miga	Miga co sekundę: trwa parowanie.
	Powerline	Włączony Urządzenie jest połączone z co najmniej jednym urządzeniem Powerline.
	Wyłączony	Urządzenie nie jest połączone z urządzeniami Powerline.
	Miga	Wskaźnik LED sieci Powerline miga co 15 sekund w trybie oszczędzania energii.
	Ethernet	Włączony/wyłączony Urządzenie jest podłączone lub nie jest podłączone do portu sieci Ethernet.
	Miga	Adapter Powerline przysyła dane przez port sieci Ethernet.
	Wi-Fi	Miga szybko Urządzenie PL-N12 klonuje identyfikator SSID i hasło nadrzędnego punktu dostępu.
	Miga co pięć sekund	Trwa przywracanie domyślnych ustawień fabrycznych urządzenia PL-N12.

PRZYCIŚK	OPIS
Clone (Klonowanie)	Naciśnij ten przycisk i przytrzymaj go przez około sekundę, aby rozpocząć klonowanie identyfikatora SSID i hasła nadrzędnego punktu dostępu.
Pair (Parowanie)	Naciśnij ten przycisk i przytrzymaj go przez około sekundę, aby rozpocząć proces parowania.
Reset (Resetowanie)	Naciśnij ten przycisk i przytrzymaj go przez około pięć sekund, aby przywrócić domyślne ustawienia fabryczne urządzenia PL-N12.

Instalacja urządzenia PL-N12

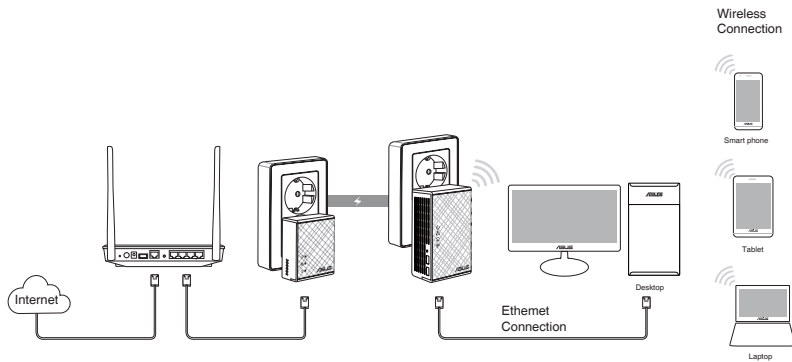

1. Podłącz adapter PL-E41 do routera lub przełącznika sieciowego przy użyciu dołączonego kabla Ethernet/sieciowego. Podłącz adapter PL-E41 do gniazda elektrycznego.
2. Podłącz urządzenie PL-N12 do gniazda elektrycznego w tym samym obwodzie. Zaczekaj, aż wskaźnik LED zasilania zacznie świecić na zielono, co oznacza zakończenie uruchamiania urządzenia PL-N12.
3. Zaczekaj, aż wskaźnik LED sieci Powerline zacznie świecić na zielono, co oznacza pomyślne połączenie urządzenia PL-N12 z adapterem PL-E41 przez sieć Powerline.
4. Połącz urządzenie z urządzeniem PL-N12 przewodowo lub bezprzewodowo.
5. Identyfikator SSID oraz hasło sieci Wi-Fi znajdują się na etykiecie z informacjami o sieci Wi-Fi na urządzeniu PL-N12.

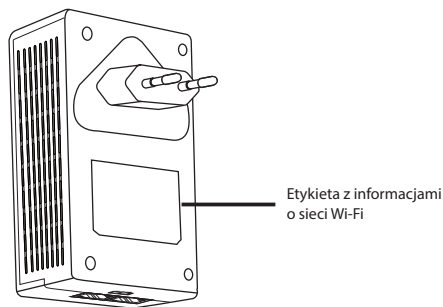



Bezpieczne parowanie

Tworzenie zabezpieczonej sieci Powerline

1. Naciśnij przycisk Pair/Reset (Parowanie/resetowanie) na adapterze PL-E14.
2. Naciśnij przycisk Pair (Parowanie) na urządzeniu PL-N12. Zaczekaj, aż wskaźnik LED sieci Powerline zacznie świecić, co oznacza pomyślne utworzenie zabezpieczonej sieci Powerline.

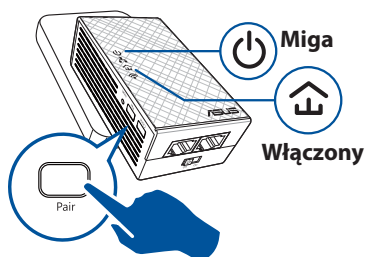
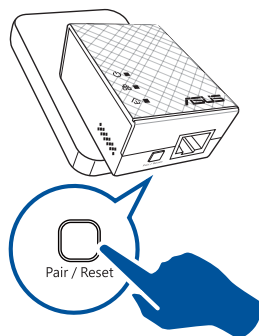

Dołączanie do zabezpieczonej sieci Powerline

1. Naciśnij przycisk Pair (Parowanie) na urządzeniu Powerline w sieci Powerline.

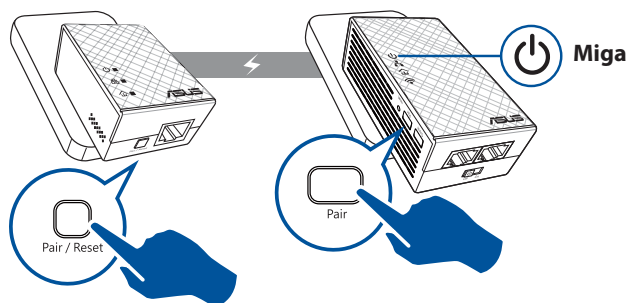

- Naciśnij przycisk Pair (Parowanie) na innym wzmacniaczu lub adapterze. Zaczekaj, aż wskaźnik LED sieci Powerline zacznie świecić, co oznacza pomyślne ukończenie parowania.

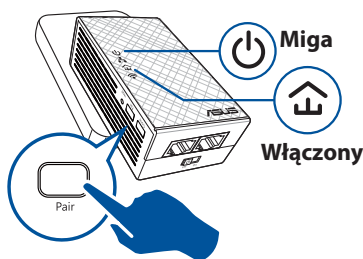

Konfiguracja ustawień sieciowych urządzenia PL-N12

Ustawienia sieci bezprzewodowej urządzenia PL-N12 można skonfigurować za pomocą funkcji Wi-Fi Clone (Klonowanie Wi-Fi) lub interfejsu sieci Web.

Konfiguracja za pomocą funkcji Wi-Fi Clone (Klonowanie Wi-Fi)

Do konfiguracji ustawień urządzenia PL-N12 należy użyć nazwy i hasła sieci bezprzewodowej routera.

- Ustaw urządzenie PL-N12 obok routera, a następnie włącz oba urządzenia.
- Naciśnij przycisk WPS na routerze.
- Naciśnij przycisk Clone (Klonowanie) na urządzeniu PL-N12.

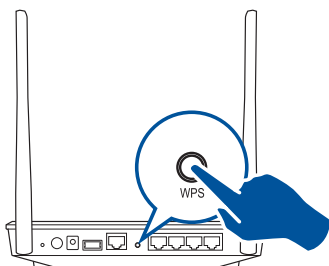

- Urządzenie PL-N12 i router będą teraz miały tę samą nazwę i hasło sieci bezprzewodowej.

UWAGA: jeśli działanie funkcji Wi-Fi Clone (Klonowanie Wi-Fi) zakończy się powodzeniem, urządzenie PL-N12 należy przenieść do żądanej lokalizacji. W razie niepowodzenia należy wykonać czynności opisane w części **Configuring via the web interface (Konfiguracja za pomocą interfejsu sieci Web)**.



Konfiguracja za pomocą interfejsu sieci Web

1. Połącz urządzenie PL-N12 przewodowo lub bezprzewodowo. Szczegółowe informacje znajdują się w części **Setting up your PL-N12 (Instalacja urządzenia PL-N12)**.

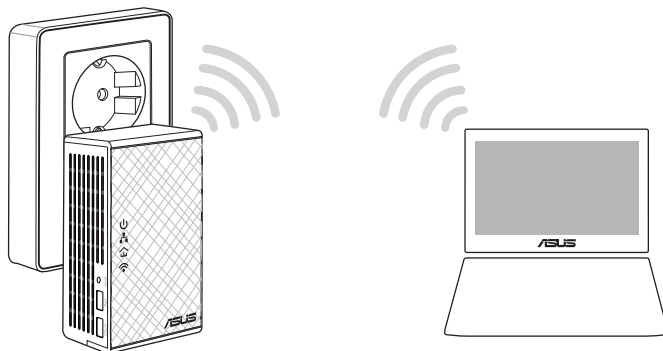

2. Przejdź do witryny <http://ap.asus.com>
3. Wpisz **admin** w polu nazwy użytkownika i hasła.

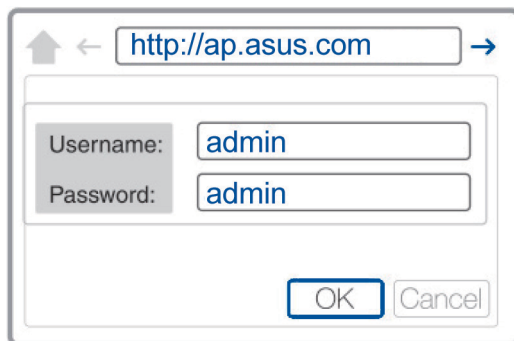

4. Przejdź kolejno do pozycji **Wireless (Bezprzewodowa) > General (Ogólne)**, a następnie ustaw identyfikator SSID (nazwę sieci) i hasło.
5. Po zakończeniu kliknij przycisk **Apply (Zastosuj)**.



Często zadawane pytania (FAQ)

Pytanie 1: Jak zresetować urządzenie PL-N12?

Gdy urządzenie PL-N12 jest włączone, naciśnij przycisk Reset (Resetowanie) za pomocą szpilki i przytrzymaj go, aż wskaźnik LED sieci Wi-Fi zacznie migać. Gdy wskaźnik LED zasilania zacznie świecić na zielono, a wskaźnik LED sieci Wi-Fi zapali się, oznacza to pomyślne ukończenie procesu resetowania.

Pytanie 2: Moje urządzenia nie mogą połączyć się z Internetem.

- Sprawdź połączenie z Internetem.
- Upewnij się, że wskaźnik LED sieci Powerline świeci się na wszystkich urządzeniach Powerline w sieci. Jeśli nie, spróbuj ponownie sparować urządzenia.
- Upewnij się, że wszystkie urządzenia są w tej samej sieci.
- Upewnij się, że wszystkie wzmacniacze i adaptory są podłączone do tego samego obwodu elektrycznego.

Pytanie 3: Pomyślnie sparowane urządzenie PL-N12 nie działa po przeniesieniu do innego miejsca.

- Spróbuj ponownie sparować wzmacniacz z adapterem. Szczegółowe informacje znajdują się w części **Parowanie urządzeń za pomocą przycisku Pair (Parowanie)**.
- Sprawdź, czy wzmacniacze i adaptory nie znajdują się zbyt blisko urządzeń mogących powodować zakłócenia, takich jak klimatyzatory, pralki i inne urządzenia elektryczne.
- Upewnij się, że wszystkie urządzenia są w tej samej sieci.
- Upewnij się, że wszystkie wzmacniacze i adaptory są podłączone do tego samego obwodu elektrycznego.



Комплект поставки

- ☑ PL-N12 Wireless-N300 Wi-Fi PowerLine
- ☑ PL-E41 Homeplug AV 500Mbps PowerLine Adapter
- ☑ 2 Ethernet кабеля
- ☑ Краткое руководство x 1
- ☑ Гарантийный талон

ПРИМЕЧАНИЕ: Если какие-либо элементы комплекта поставки отсутствуют или повреждены, обратитесь к продавцу.

Быстрый обзор

PowerLine Wi-Fi Wireless-N300 PL-N12

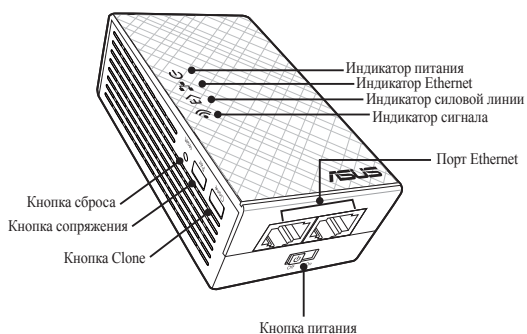

Адаптер PL-E41 Homeplug AV 500Mbps PowerLine

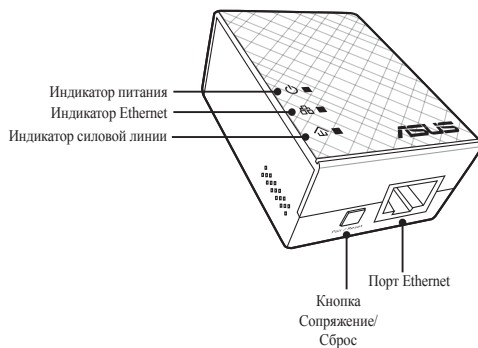

Кнопки и индикаторы

Индикатор	СОСТОЯНИЕ	ОПИСАНИЕ	
	Питание	Вкл/Откл	PL-N12 включен/выключен. При включении, в течение минуты индикатор питания меняется с красного на зеленый, указывая на готовность к использованию.
		Мигает	Мигает каждую секунду: процесс сопряжения.
	Силовая линия	Вкл	Устройство подключено к другому устройству в силовой линии.
		Откл	Устройство не подключено к другим устройствам в силовой линии.
		Мигает	В режиме энергосбережения индикатор силовой линии мигает каждые 15 секунд.
	Ethernet	Вкл/Откл	Устройство подключено или не подключено к порту Ethernet.
		Мигает	Передача данных через порт Ethernet.
	Wi-Fi	Мигает быстро	Устройство копирует SSID и пароль родительской точки доступа.
		Мигает белым каждые пять секунд	Сброс настроек устройства к заводским настройкам по умолчанию.

КНОПКА	ОПИСАНИЕ
Clone	Нажмите и удерживайте кнопку в течение секунды для клонирования SSID и пароля родительской точки доступа.
Pair	Нажмите и удерживайте кнопку в течение секунды для сопряжения.
Reset	Нажмите и удерживайте кнопку более пяти секунд для сброса устройства к заводским настройкам по умолчанию.

Настройка PL-N12

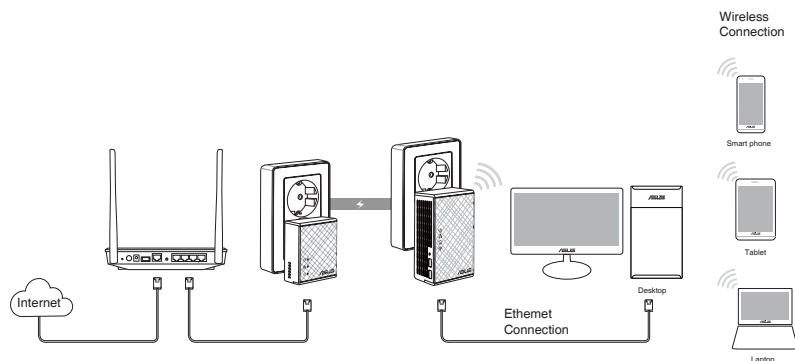

1. Подключите PL-E41 к вашей сети с помощью Ethernet-кабеля. Подключите PL-E41 к розетке.
2. Подключите PL-N12 к розетке той же электроцепи. Дождитесь, пока индикатор питания загорится зеленым, указавшая на готовность устройства.
3. Дождитесь, пока индикатор силовой линии загорится зеленым, указавшая, что PL-N12 успешно подключился к PL-E41 через силовую линию.
4. Подключите сетевое устройство к PL-N12 через проводное или беспроводное подключение.
5. SSID и пароль нанесены на наклейку PL-N12.

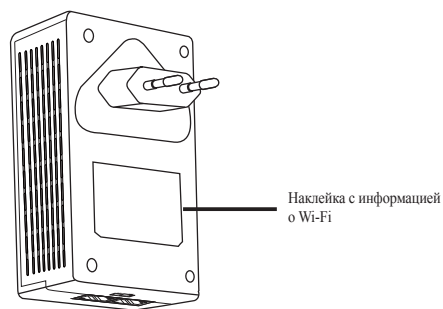

Безопасное сопряжение

Создание безопасной сети через силовую линию

1. Нажмите кнопку Сопряжение/ Сброс на PL-E14.
2. Нажмите кнопку Сопряжение на PL-E12. Дождитесь включения индикатора силовой линии, что указывает на создания безопасной сети через силовую линию.

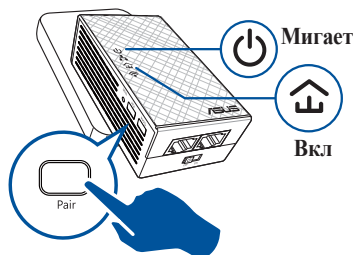
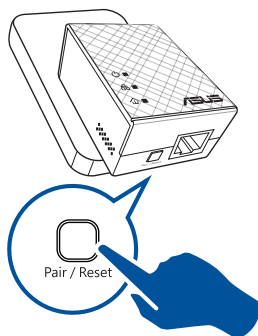

Подключение к безопасной сети через силовую линию

1. Нажмите кнопку Сопряжение на одном устройстве.

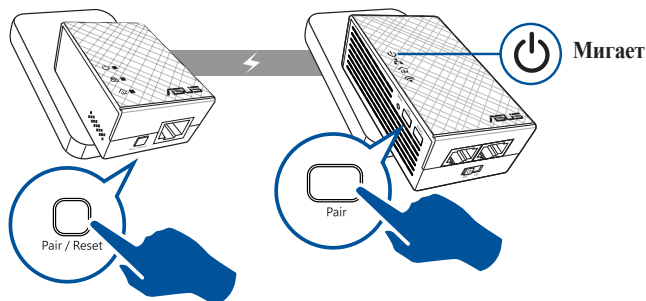



2. Нажмите кнопку Сопряжение на другом устройстве. Дождитесь включения индикатора силовой линии, что указывает на успешное сопряжение.

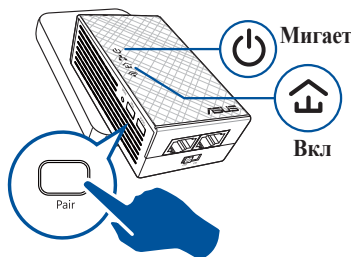

Конфигурация беспроводной сети PL-N12

Настройки беспроводной сети PL-N12 можно сконфигурировать с помощью функции Wi-Fi Clone или веб-интерфейс.

Конфигурация с помощью функции Wi-Fi Clone

Для конфигурации PL-N12 используйте имя и пароль беспроводной сети

1. Разместите PL-N12 рядом с роутером и включите оба устройства.
2. Нажмите кнопку WPS на роутере.

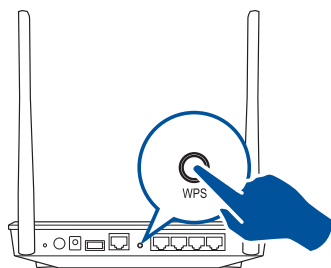

3. Нажмите кнопку Clone на PL-N12.

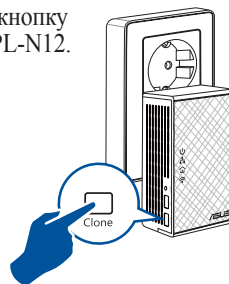

4. Теперь PL-N12 и ваш подключены к одной беспроводной сети.

ПРИМЕЧАНИЕ: Если все получилось, переместите PL-N12 в желаемое место. Если произошла ошибка, выполните инструкции из раздела **Конфигурация через веб-интерфейс.**



Конфигурация через веб-интерфейс

1. Сконфигурируйте PL-N12 через проводное или беспроводное подключение. Подробную информацию смотрите в разделе **Настройка PL-N12**.

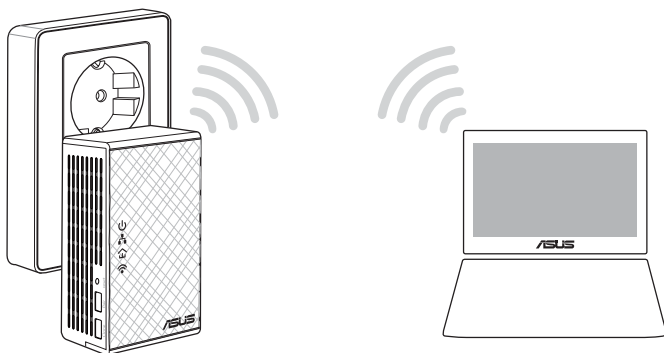

2. Перейдите на <http://ap.asus.com>
3. Используйте **Admin** как имя пользователя и пароль.

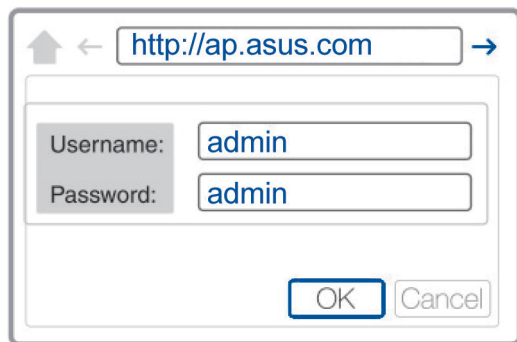

4. Перейдите в **Wireless > General** и настройте SSID (сетевое имя) и пароль.
5. Когда закончите, нажмите **Применить**.



Часто задаваемые вопросы (FAQ)

В1: Как выполнить сброс PL-N12?

Включите PL-N12, затем с помощью выпрямленной скрепки нажмите и удерживайте кнопку Reset, пока индикатор Wi-Fi не замигает. При завершении процесса сброса индикаторы питания и Wi-Fi загорятся зеленым.

В2: Мои устройства не могут подключиться к Интернету.

- Проверьте подключение к Интернету.
- Убедитесь, что индикатор силовой горит на всех устройствах, подключенных к силовой сети. Если нет, повторите сопряжение устройств.
- Убедитесь, что все устройства находятся в одной сети.
- Убедитесь, что все устройства находятся в одной электрической цепи.

В3: PL-N12 был успешно сопряжен, но не работает при перемещении на новое место.

- Попробуйте выполнить сопряжение еще раз. Подробную информацию смотрите в разделе **Сопряжение устройств с помощью кнопки Pair**.
- Проверить наличие любых возможных помех от кондиционера, стиральной машины и других электроприборов.
- Убедитесь, что все устройства находятся в одной сети.
- Убедитесь, что все устройства находятся в одной электрической цепи.



Conținutul pachetului

- ☑ 1 dispozitiv PL-N12 Wireless-N300 Wi-Fi PowerLine
- ☑ 1 adaptor PL-E41 Homeplug AV 500 Mbps PowerLine
- ☑ 2 cabluri Ethernet (LAN)
- ☑ 1 ghid de pornire rapidă
- ☑ 1 card de garanție

NOTĂ: Dacă oricare din articole este deteriorat sau lipsește, contactați-vă distribuitorul.

O privire de ansamblu



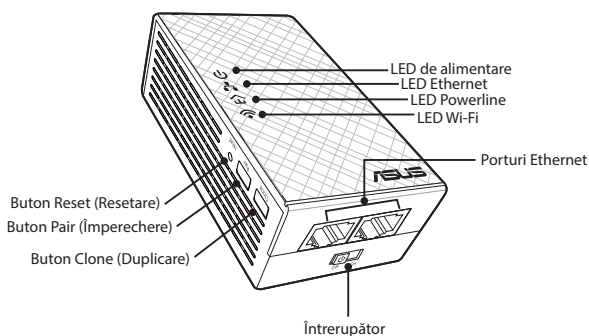

Dispozitiv PL-N12 Wireless-N300 Wi-Fi PowerLine

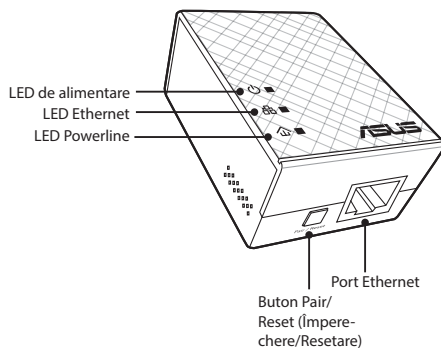

Adaptor PL-E41 Homeplug AV 500 Mbps PowerLine



LED-uri și butoane

	LED	STARE	DESCRIERE
	Alimentare	Pornit/Oprit	Dispozitivul PL-N12 este pornit/oprit. Atunci când este pornit, LED-ul de alimentare trece de la roșu la verde în aproximativ un minut, indicând faptul că este gata de utilizare.
		Aprindere intermitentă	Aprindere intermitentă la o secundă: Împerechere în desfășurare.
	Powerline	Aprins	Dispozitivul este conectat la unul sau mai multe dispozitive Powerline.
		Stins	Dispozitivul nu este conectat la niciun dispozitiv Powerline.
		Aprindere intermitentă	În modul de economisire a energiei, LED-ul Powerline se aprinde intermitent la fiecare 15 secunde.
	Ethernet	Pornit/Oprit	Un dispozitiv este conectat sau nu la portul Ethernet.
		Aprindere intermitentă	Adaptorul Powerline transferă date prin portul Ethernet.
	Wi-Fi	Aprindere intermitentă rapidă	Dispozitivul PL-N12 clonează parola și SSID-ul punctului de acces părinte.
		Aprindere intermitentă la fiecare cinci secunde	Dispozitivul PL-N12 este readus la setările implicite din fabrică.

BUTON	DESCRIERE
Clone (Duplicare)	Apăsați și țineți apăsat butonul pentru aproximativ o secundă pentru a începe duplicarea parolei și a SSID-ului punctului de acces părinte.
Pair (Împerechere)	Apăsați și țineți apăsat butonul pentru aproximativ o secundă pentru a începe procesul de împerechere.
Reset (Reseta-re)	Apăsați și țineți apăsat butonul timp de aproximativ cinci secunde pentru a restabili dispozitivul PL-N12 la setările implicite din fabrică.

Configurarea dispozitivului PL-N12

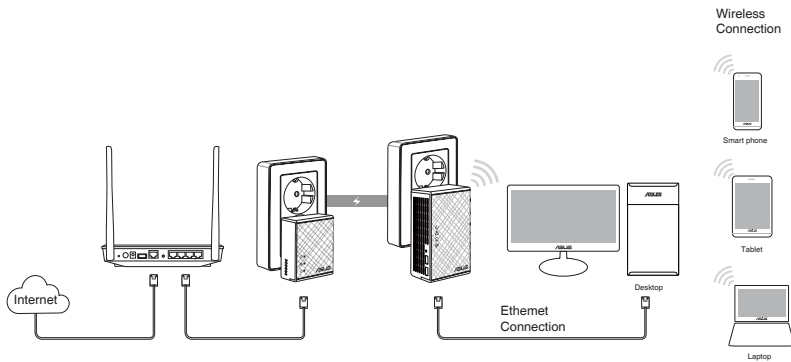

1. Utilizați cablul Ethernet/de rețea din pachet pentru a conecta dispozitivul PL-E41 la ruterul sau switch-ul rețelei dvs. Conectați dispozitivul PL-E41 la o priză de alimentare de perete.
2. Conectați dispozitivul PL-N12 la o priză de alimentare de perete situată în același circuit. Așteptați până când LED-ul de alimentare devine verde, indicând faptul că dispozitivul PL-N12 a terminat inițializarea.
3. Așteptați până când LED-ul liniei de alimentare devine verde, indicând faptul că dispozitivul dvs. PL-N12 s-a conectat cu succes la PL-E41 prin cablul de alimentare.
4. Conectați dispozitivul dvs. la dispozitivul PL-N12 prin conexiunea cu fir sau wireless.
5. Parola și SSID-ul Wi-Fi sunt publicate pe autocolantul cu informații Wi-Fi de pe PL-N12.

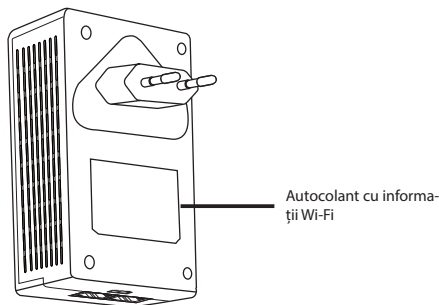



Împerechere de securitate

Crearea unei rețele Powerline sigure

1. Apăsați pe butonul Pair/Reset (Împerechere/Resetați) de pe dispozitivul PL-E14.
2. Apăsați pe butonul Pair (Împerechere) de pe dispozitivul PL-N12. Așteptați până când LED-ul Powerline se aprinde, indicând faptul că a fost creată o rețea Powerline sigură.

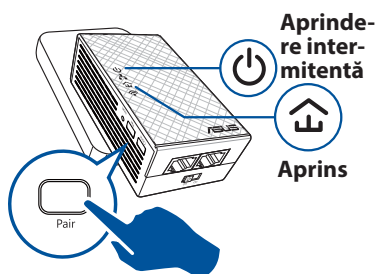
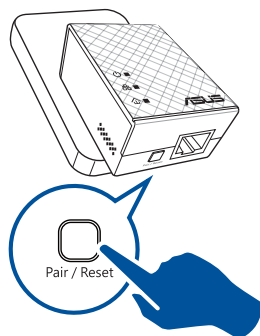

Conectarea la o rețea Powerline sigură

1. Apăsați pe butonul Pair (Împerechere) de pe un dispozitiv Powerline din rețeaua Powerline.

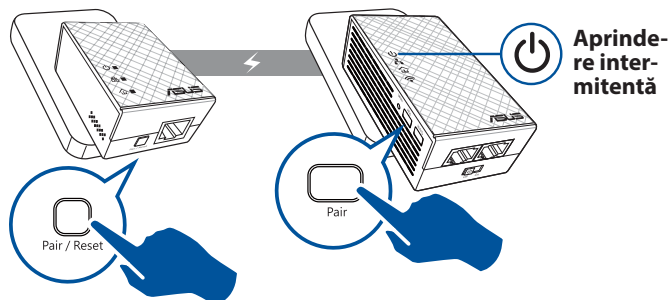

- Apăsați pe butonul Pair (Împerechere) de pe alt dispozitiv de extindere sau adaptor. Așteptați până când LED-ul liniei de alimentare se aprinde, indicând faptul că împerecherea a avut loc cu succes.

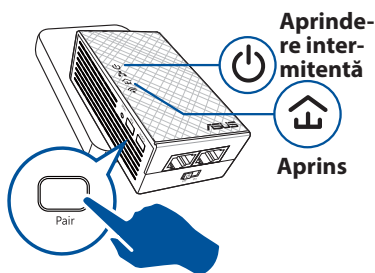

Configurarea setărilor wireless ale dispozitivului PL-N12

Puteți configura setările wireless ale dispozitivului PL-N12 cu ajutorul funcției Duplicare Wi-Fi sau prin interfața sa web.

Configurarea cu ajutorul Duplicării Wi-Fi

Utilizați numele și parola rețelei wireless a ruterului dvs. pentru a configura setările dispozitivului PL-N12.

- Puneți dispozitivul PL-N12 lângă ruter și porniți ambele dispozitive.
- Apăsați pe butonul WPS de pe ruter.

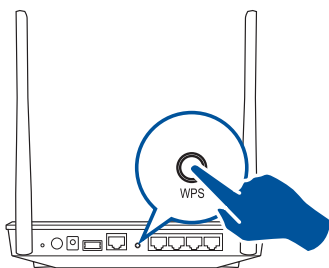

- Apăsați pe butonul Clone (Duplicare) de pe dispozitivul PL-N12.

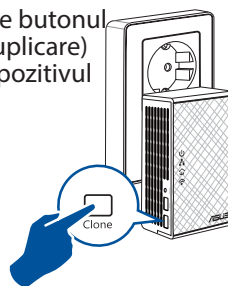

- Dispozitivul PL-N12 și ruterul dvs. au acum același nume și aceeași parolă cu ale rețelei wireless.

NOTĂ: Dacă Duplicarea Wi-Fi reușește, puneți dispozitivul PL-N12 în locația preferată. Dacă eșuează, urmați pașii din **Configuring via the web interface (Configurarea prin interfața web)**.



Configurare via interfață web

1. Configurați dispozitivul PL-N12 prin conexiunea cu fir sau wireless. Pentru detalii, consultați secțiunea **Setting up your PL-N12 (Configurarea dispozitivului PL-N12)**.

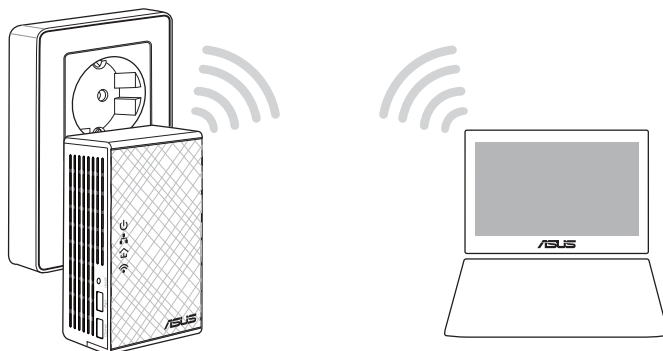

2. Accesați **<http://ap.asus.com>**
3. Utilizați **admin** ca nume de utilizator și parolă.

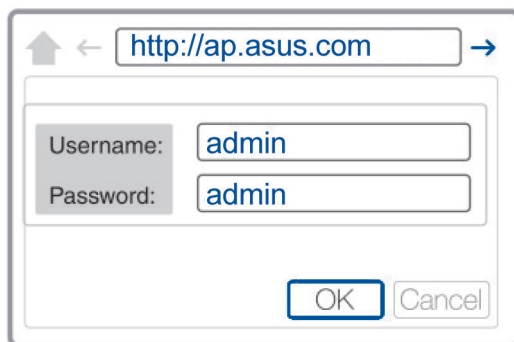

4. Accesați **Wireless (Fără fir) > General** și configurați SSID (numele rețelei) și parola.
5. Când ați terminat, faceți clic pe **Apply (Aplicare)**.



Întrebări frecvente

Î1: Cum reinițiez dispozitivul PL-N12?

Cu dispozitivul PL-N12 pornit, utilizați o agrafă pentru a apăsa și reseta butonul Reset (Reseta) până când LED-ul Wi-Fi începe să se aprindă intermitent. Atunci când LED-ul de alimentare devine verde și LED-ul Wi-Fi este aprins, procedura de reseta este finalizată.

Î2: Dispozitivele mele nu se pot conecta la internet.

- Verificați conexiunea la internet.
- Asigurați-vă că LED-ul Powerline se aprinde pe toate dispozitivele Powerline din rețea. Dacă nu, încercați din nou împerecherea dispozitivelor.
- Asigurați-vă că toate dispozitivele sunt în aceeași rețea.
- Asigurați-vă că toate dispozitivele de extindere și adaptoarele sunt în același circuit electric.

Î3: Dispozitivul meu PL-N12 împerecheat cu succes nu funcționează după ce l-am mutat într-o locație nouă.

- Încercați să împerecheați din nou dispozitivul de extindere cu adaptorul. Pentru detalii, consultați **Împerecherea dispozitivelor cu ajutorul butonului Pair (Împerechere)**.
- Verificați dacă există orice interferențe posibile care ar putea fi prea aproape de dispozitivele dvs. de extindere sau de adaptoare precum aparatele de aer condiționat, mașinile de spălat și alte aparate electrice.
- Asigurați-vă că toate dispozitivele sunt în aceeași rețea.
- Asigurați-vă că toate dispozitivele de extindere și adaptoarele sunt în același circuit electric.



Contenido del paquete

- ✓ PowerLine Wi-Fi N300 inalámbrico PL-N12 x 1
- ✓ Adaptador PowerLine de 500 Mbps AV Homeplug PL-E41 x 1
- ✓ Cable Ethernet (LAN) x 2
- ✓ Guía de inicio rápido x 1
- ✓ Tarjeta de garantía x 1

NOTA: Si alguno de los artículos anteriores falta o está dañado, póngase en contacto con su distribuidor.

Un vistazo rápido



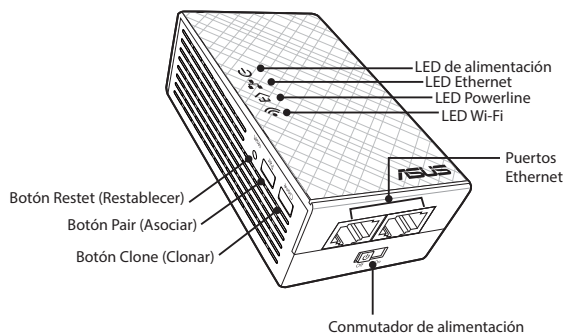

PowerLine Wi-Fi N300 inalámbrico PL-N12

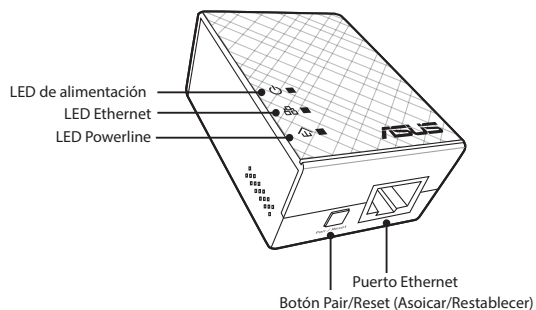

Adaptador PowerLine de 500 Mbps AV Homeplug PL-E41



LED y botones

LED	ESTADO	DESCRIPCIÓN
	Alimentación	Encendido/Apagado Su PL-N12 está encendido o apagado. Cuando se enciende, el LED de alimentación cambia de rojo a verde en aproximadamente un minuto, lo que indica que está preparado para utilizarse.
	Intermitente	Un parpadeo por segundo: asociación en curso.
	PowerLine	Encendido El dispositivo está conectado a uno o varios dispositivos PowerLine.
	Apagado	El dispositivo no está conectado a ningún dispositivo PowerLine.
	Intermitente	En el modo de ahorro de energía, el LED PowerLine parpadeará cada 15 segundos.
	Ethernet	Encendido/Apagado Hay un dispositivo conectado o no conectado al puerto Ethernet.
	Intermitente	El adaptador PowerLine está transfiriendo datos a través del puerto Ethernet.
	Wi-Fi	Parpadeo rápido Su PL-N12 está clonando el SSID y la contraseña del PA principal.
	Parpadeo cada cinco segundos	Su PL-N12 está restableciendo la configuración predeterminada de fábrica.

BOTÓN	DESCRIPCIÓN
Clone (Clonar)	Presione sin soltar el botón durante aproximadamente un segundo para iniciar la clonación del SSID y de la contraseña del PA principal.
Pair (Asociar)	Presione sin soltar el botón durante aproximadamente un segundo para iniciar el proceso de asociación.
Reset (Restablecer)	Presione sin soltar el botón durante aproximadamente cinco segundos para restaurar la configuración predeterminada de fábrica de su PL-N12.

Configurar su PL-N12

Español

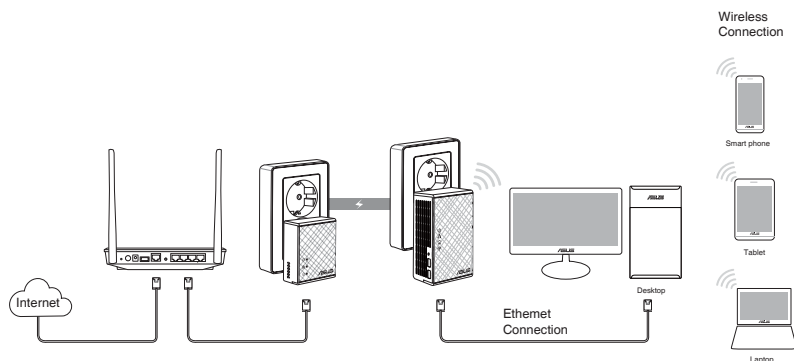

1. Utilice el cable Ethernet o de red integrado para conectar su PL-E41 al conmutador o router de red. Enchufe su PL-E41 a una toma de corriente eléctrica.
2. Enchufe su PL-N12 a una toma de corriente eléctrica ubicada en el mismo circuito. Espere hasta que el LED de alimentación se ilumine en verde, lo que indica que su PL-N12 ha terminado de ponerse en marcha.
3. Espere hasta que el LED PowerLine se ilumine en verde, lo que indica que es su PL-N12 se ha conectado correctamente a su PL-E41 a través de PowerLine.
4. Conecte el dispositivo a su PL-N12 a través de una conexión cableada o inalámbrica.
5. El SSID y la contraseña Wi-Fi están puestas en la pegatina de información Wi-Fi de su PL-N12.

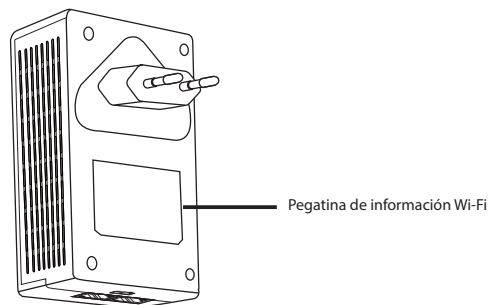

A Asociación de seguridad

Crear una red PowerLine segura

1. Presione el botón Pair/Reset (Asociar/Restablecer) de su PL-E14.
2. Presione el botón Pair (Asociar) de su PL-N12. Espere hasta que el LED PowerLine se ilumine, lo que indica que se ha creado una red PowerLine segura.

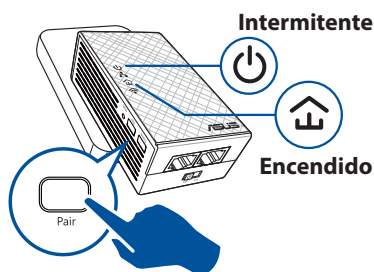
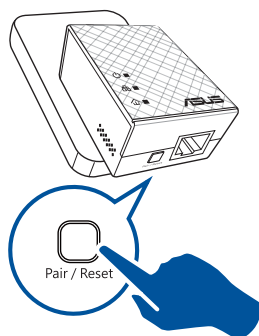

Unirse a una red PowerLine segura

1. Presione el botón Pair (Asociar) en un dispositivo PowerLine de la red PowerLine.

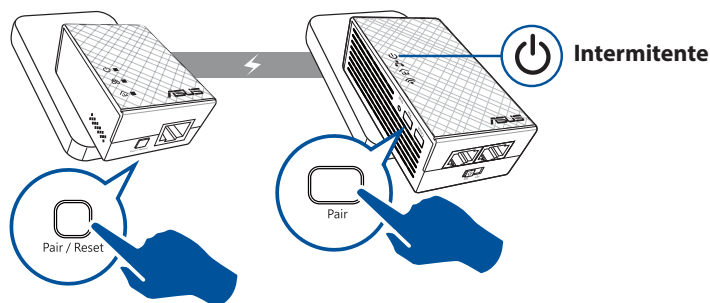



2. Presione el botón Pair (Asociar) en otro prolongador o adaptador. Espere a que el LED PowerLine se ilumine, lo que indica que la asociación se ha realizado correctamente.

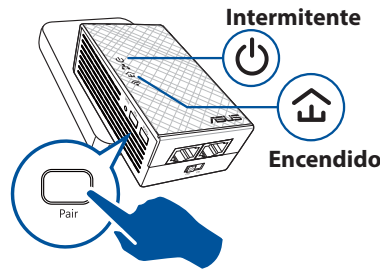

Definir la configuración inalámbrica de su PL-N12

Puede definir la configuración inalámbrica de su PL-N12 a través de su función Wi-Fi Clone (Clonar Wi-Fi) o mediante su interfaz Web.

Configurar a través de la función Wi-Fi Clone (Clonar Wi-Fi)

Utilice el nombre y la contraseña de red inalámbrica del router para definir la configuración de su PL-N12.

1. Coloque su PL-N12 junto al router y encienda ambos dispositivos.
2. Presione el botón WPS del router.

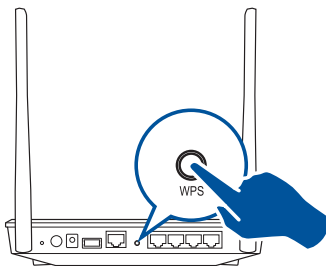

3. Presione el botón Clone (Clonar) de su PL-N12.

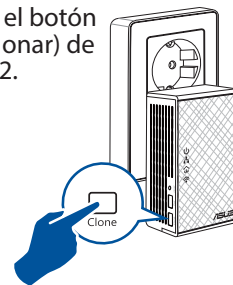

4. Su PL-N12 y el router ahora tienen el mismo nombre y la misma contraseña de red inalámbrica.

NOTA: Si la función Wi-Fi Clone (Clonar Wi-Fi) se realiza correctamente, traslade su PL-N12 a la ubicación que prefiera. En caso contrario, siga los pasos de la sección **Configurar a través de la interfaz Web**.



Configurar a través de la interfaz Web

1. Configure su PL-N12 a través de una conexión cableada o inalámbrica. Para obtener detalles, consulte la sección **Configurar su PL-N12**.

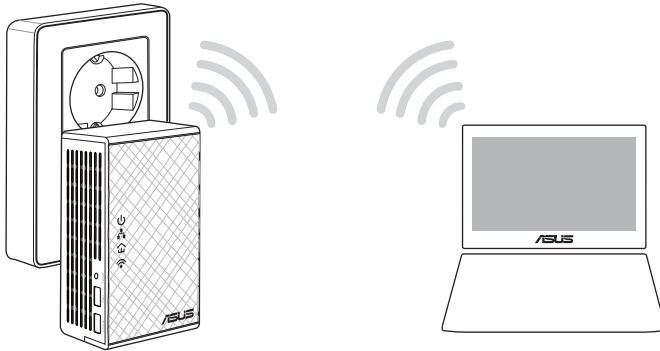

2. Vaya a **<http://ap.asus.com>**.
3. Utilice **admin** tanto para el nombre de usuario como para la contraseña.

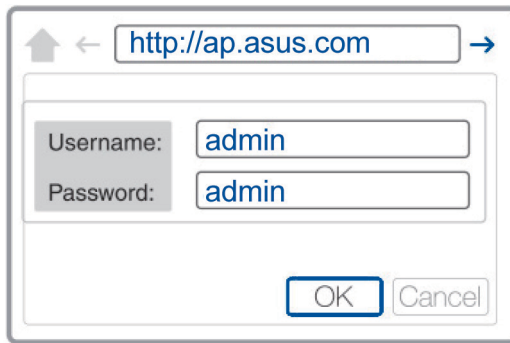

4. Vaya a **Wireless (Conexión inalámbrica) > General** y establezca el SSID (nombre de red) y la contraseña.
5. Cuando termine, haga clic en **Apply (Aplicar)**.



Preguntas más frecuentes (P+F)

P1: ¿Cómo restablezco mi PL-N12?

Con su PL-N12 encendido, utilice un alfiler para presionar sin soltar el botón Reset (Restablecer) hasta que el LED Wi-Fi comience a parpadear. Cuando el LED de alimentación se ilumine en verde, y el LED Wi-Fi esté encendido, el proceso de restablecimiento se completará.

P2: Mis dispositivos no se pueden conectar a Internet.

- Compruebe la conexión a Internet.
- Asegúrese de que el LED PowerLine esté iluminado en todos los dispositivos PowerLine de la red. Si no lo están, intente asociar los dispositivos de nuevo.
- Asegúrese de que todos los dispositivos se encuentran en la misma red.
- Asegúrese de que todos los prolongadores y adaptadores se encuentran en el mismo circuito eléctrico.

P3: Mi PL-N12 correctamente asociado no funciona después de trasladarlo a una nueva ubicación.

- Intente asociar el prolongador con el adaptador de nuevo. Para obtener detalles, consulte la sección **Asociar dispositivos mediante el botón Pair (Asociar)**.
- Compruebe si hay interferencias demasiado cerca de los prolongadores o adaptadores, como aparatos de aire acondicionado, lavadoras y otros electrodomésticos.
- Asegúrese de que todos los dispositivos se encuentran en la misma red.
- Asegúrese de que todos los prolongadores y adaptadores se encuentran en el mismo circuito eléctrico.



Sadržaj paketa

- ☑ PL-N12 Bežični-N300 Wi-Fi PowerLine x 1
- ☑ PL-E41 Homeplug AV 500Mbps PowerLine Adapter x 1
- ☑ Ethernet (LAN) kabl x 2
- ☑ Vodič za brzo korišćenje x 1
- ☑ Garancija x 1

NAPOMENA: Ukoliko bilo koji deo nedostaje ili je oštećen, kontaktirajte svog prodavca.

Brzi pregled



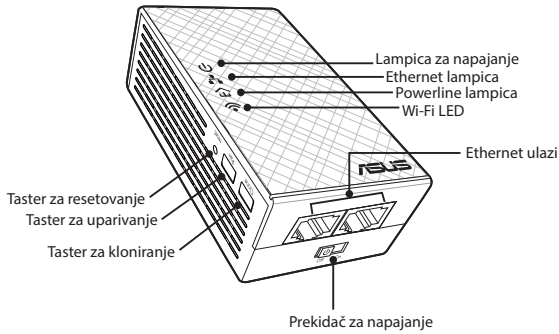

PL-N12 Bežični-N300 Wi-Fi PowerLine

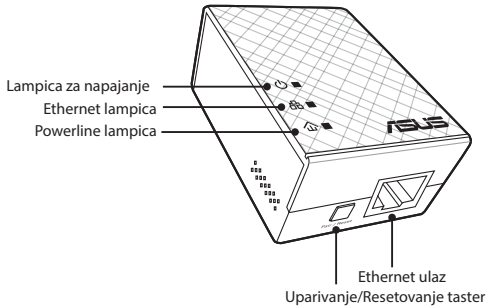

PL-E41 Homeplug AV 500Mbps PowerLine Adapter



Lampice i tasteri

LAMPICA		STATUS	OPIS
	Napajanje	Uključeno/ Isključeno	Vaš PL-N12 je uključen/isključen. Kada je uključen, lampica za napajanje menja boju iz crvene u zelenu u roku od jednog minuta, ukazujući da je uređaj spreman za korišćenje.
		Treperi	Treperi svake sekunde: Uparivanje je u toku.
	Powerline	Uključeno	Uređaj je povezan za jedan ili više powerline uređaja.
		Isključeno	Uređaj nije povezan ni za jedan powerline uređaj.
		Treperi	U režimu za štednju energije, powerline lampica treperi svakih 15 sekundi.
	Ethernet	Uključeno/ Isključeno	Uređaj je povezan ili nije povezan za Ethernet ulaz.
		Treperi	Powerline adapter prebacuje podatke preko Ethernet ulaza.
	Wi-Fi	Brzo treperi	Vaš PL-N12 klonira SSID i lozinku nadređene tačke pristupa.
		Treperi svakih 5 sekundi	Vaš PL-N12 se resetuje na podrazumevana fabrička podešavanja.

TASTER	OPIS
Kloniranje	Pritisnite i držite taster u trajanju od jedne sekunde da započnete kloniranje SSID i lozinke nadređene tačke pristupa.
Uparivanje	Pritisnite i držite taster u trajanju od jedne sekunde da započnete process uparivanja.
Resetovanje	Pritisnite i držite taster u trajanju od pet sekundi da vratite PL-N12 na podrazumevana fabrička podešavanja.

Podešavanje vašeg PL-N12

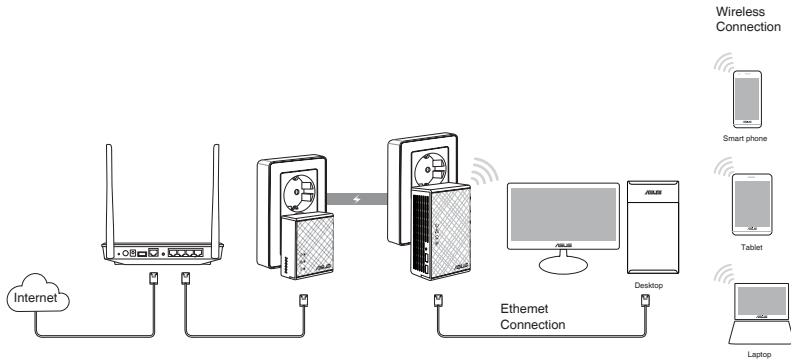

1. Upotrebite priložen Ethernet/mrežni kabl da povežete svoj PL-E41 za mrežni ruter ili prekidač. Priključite svoj PL-E41 za priključnicu na zidu.
2. Priključite svoj PL-N12 za priključnicu na zidu koja se nalazi na istom strujnom kolu. Sačekajte da lampica za napajanje postane zelena, ukazujući da je vaš PL-N12 završio sa pokretanjem.
3. Sačekajte da powerline lampica postane zelena, ukazujući da je vaš PLN12 uspešno povezan za vaš PL-E41 preko powerline opcije.
4. Povežite svoj uređaj za svoj PL-N12 preko bežične ili kablom povezane veze.
5. Wi-Fi SSID i lozinka se prikazuju na nalepnici za Wi-Fi informacije na vašem PL-N12.

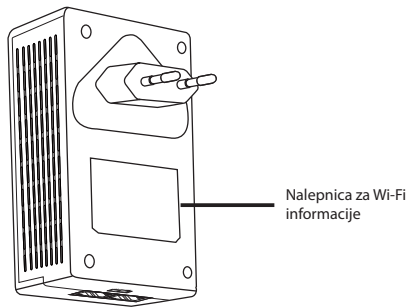



Bezbednosno uparivanje

Kreiranje bezbedne powerline mreže

1. Pritisnite taster Uparivanje/ Resetovanje na svom PL-E14.
2. Pritisnite taster Uparivanje na svom PL-N12. Sačekajte da se powerline lampica upali, ukazujući da je bezbedna powerline mreža kreirana.

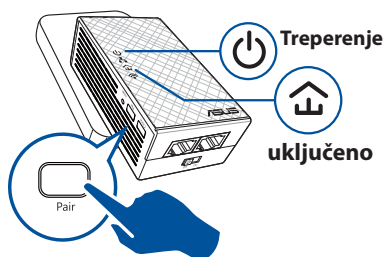
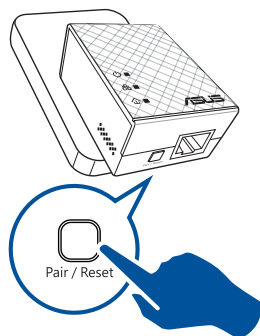

Pridruživanje bezbednoj powerline mreži

1. Pritisnite taster Uparivanje na powerline uređaju u powerline mreži.

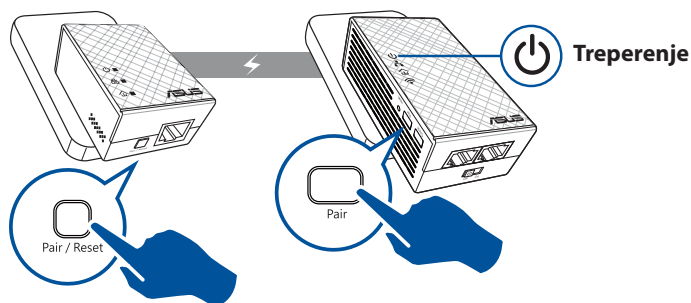

Pritisnite taster Uparivanje na drugom proširitelju ili adapteru. Sačekajte da se powerline lampica upali, ukazujući da je uparivanje uspešno.

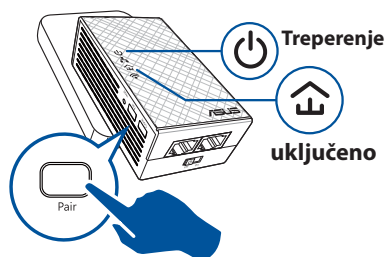

Konfigurisanje bežičnih podešavanja vašeg PL-N12

Možete da konfigurirate bežična podešavanja vašeg PL-N12 preko njegove Wi-Fi funkcije za kloniranje ili preko mrežnog interfejsa.

Konfigurisanje preko Wi-Fi kloniranja

Upotrebite ime vaše bežične mreže i lozinku rutera da konfigurirate podešavanja za svoj PL-N12.

1. Postavite svoj PL-N12 pored rutera i uključite oba uređaja.
2. Pritisnite WPS taster na svom ruteru.

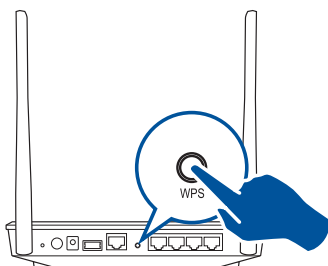

3. Pritisnite taster za kloniranje (Clone) na svom PL-N12.

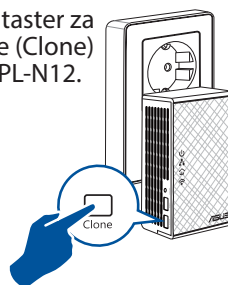

4. Vaš PL-N12 i vaš ruter sada imaju isto ime i lozinku za bežičnu mrežu.

NAPOMENA: Ukoliko je Wi-Fi kloniranje uspešno, pomerite svoj PL-N12 na željenu lokaciju. Ukoliko nije uspešno, partite korake u **Konfigurisanje preko mrežnog interfejsa**.



Konfigurisanje preko mrežnog interfejsa

1. Podesite svoj PL-N12 preko bežične ili kablom povezane veze. Za detalje, pogledajte odeljak **Podešavanje vašeg PL-N12**.



2. Idite na adresu **<http://ap.asus.com>**
3. Upotrebite **admin** kao korisničko ime i lozinku.

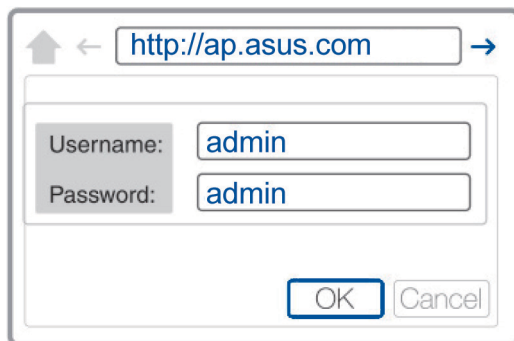

4. Idite na **Wireless (Bežično) > General (Opšte)** i podesite SSID (mrežno ime) i lozinku.
5. Kada završite, kliknite na **Apply (Primeni)**.



Često postavljana pitanja (FAQs)

P1: Kako da resetujem svoj PL-N12?

Dok je vaš PL-N12 uključen, upotrebite čiodu da pritisnete i držite pritisnut taster za Resetovanje, dok Wi-Fi lampica nepočne da treperi. Kada lampica za napajanje postane zelena i Wi-Fi lampica je uključena, process resetovanja je obavljen.

P2: Moji uređaji ne mogu da se povežu na internet.

- Proverite svoju internet vezu.
- Proverite da se powerline lampice pale na svim vašim powerline uređajima. Ukoliko se ne pale, pokušajte da ponovo uparite uređaje.
- Proverite da su svi vaši uređaji priključeni na istu mrežu.
- Proverite da su svi proširitelji i adapter priključeni na isto strujno kolo.

P3: Moj uspešno uparen PL-N12 ne radi nakon što sam ga pomerio na novu lokaciju.

- Pokušajte da ponovo uparite svoj proširitelj sa svojim adapterom. Za detalje, pogledajte odeljak **Uparivanje uređaja preko tastera za uparivanje**.
- Proverite da nema mogućih ometanja koja su preblizu vašim proširiteljima ili adapterima, poput klima uređaja, mašina za pranje veša i drugih električnih uređaja.
- Proverite da su svi vaši uređaji priključeni na istu mrežu.
- Proverite da su svi proširitelji i adapter priključeni na isto strujno kolo.



Obsah balenia

- ✓ PL-N12 Wireless-N300 Wi-Fi PowerLine x 1
- ✓ PL-E41 PowerLine adaptér s rýchlosťou 500 Mbps pre štandard Homeplug AV x 1
- ✓ Kábel siete Ethernet (LAN) x 2
- ✓ Stručný návod x 1
- ✓ Záručný list x 1

POZNÁMKA: Ak ktorákoľvek položka chýba alebo je poškodená, kontaktujte obchodníka.

Krátky prehľad



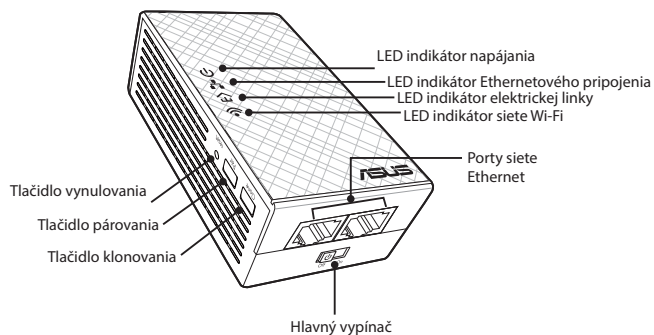

PL-N12 Wireless-N300 Wi-Fi PowerLine

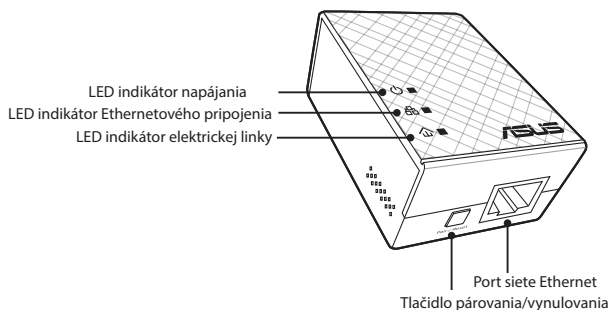

PL-E41 PowerLine adaptér s rýchlosťou 500 Mbps pre štandard Homeplug AV



LED indikátory a tlačidlá

	LED	STAV	OPIS
	Napájanie	Svieti/Nesvieti	Vaše zariadenie PL-N12 je zapnuté/vypnuté. Pri zapnutí sa LED indikátor zmení počas jednej minúty z červeného na zelený, čo znamená, že zariadenie je pripravené na používanie.
		Bliká	Bliká raz za sekundu: prebieha párovanie.
	Elektrická linka	Svieti	Zariadenie je pripojené k jednému alebo viacerým zariadeniam v rámci elektrickej linky.
		Nesvieti	Zariadenie nie je pripojené k žiadnemu zariadeniu v rámci elektrickej linky.
		Bliká	V režime úspory elektrickej energie LED indikátor elektrickej linky blikne raz za 15 sekúnd.
	Ethernet	Svieti/Nesvieti	Zariadenie je pripojené alebo nie je pripojené k portu siete Ethernet.
		Bliká	PowerLine adaptér prenáša údaje cez port siete Ethernet.
	Wi-Fi	Bliká rýchlo	Vaše zariadenie PL-N12 klonuje identifikátor SSID a heslo nadradeného prístupového bodu.
		Blikne každých päť sekúnd	Vaše zariadenie PL-N12 obnovuje výrobné predvolené nastavenia.

TLAČIDLO	OPIS
Klonovanie	Po stlačení a podržaní tlačidla na asi jednu sekundu sa spustí klonovanie identifikátora SSID a hesla nadradeného prístupového bodu.
Párovanie	Po stlačení a podržaní tlačidla na asi jednu sekundu sa spustí proces párovania.
Vynulovanie	Po stlačení a podržaní tlačidla na asi päť sekúnd sa obnovia výrobné predvolené nastavenia zariadenia PL-N12.

Inštalácia zariadenia PL-N12

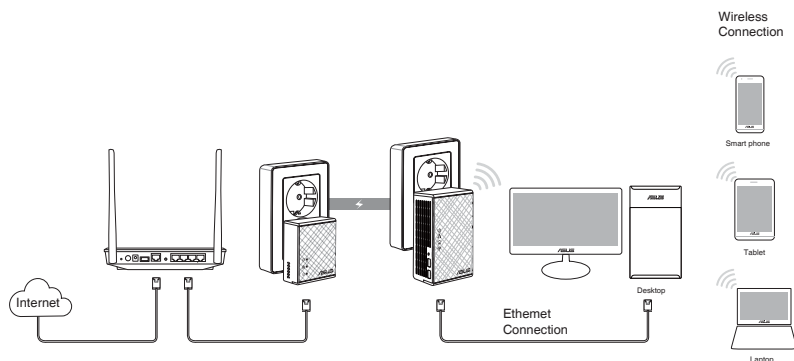

1. Dodaný kábel siete Ethernet/sieťový kábel použite na pripojenie zariadenia PL-E41 k smerovaču vo vašej sieti alebo k spínaču. Zariadenie PL-E41 zapojte do stenovej zásuvky.
2. Zariadenie PL-N12 zapojte do stenovej zásuvky v rámci rovnakého obvodu. Počkajte, kým LED indikátor napájania nezačne svietiť na zeleno, čo znamená, že vaše zariadenie PL-N12 dokončilo bootovanie.
3. Počkajte, kým LED indikátor elektrickej linky nezačne svietiť na zeleno, čo znamená, že zariadenie PL-N12 bolo prostredníctvom elektrickej linky úspešne pripojené k zariadeniu PL-E41.
4. Pomocou káblového alebo bezdrôtového pripojenia pripojte svoje zariadenie k zariadeniu PL-N12.
5. Identifikátor SSID a heslo pre sieť Wi-Fi nájdete na štítku s informáciami pre sieť Wi-Fi na zariadení PL-N12.

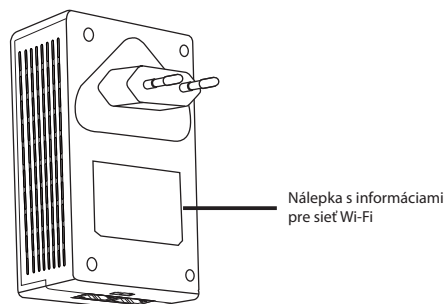

Slovensky

Párovanie so zabezpečením

Vytvorenie zabezpečenej siete v rámci elektrickej linky

1. Na zariadení PL-E14 stlačte tlačidlo párovania/vynulovania.
2. Na zariadení PL-N12 stlačte tlačidlo párovania. Počkajte, kým sa nerozsvieti LED indikátor elektrickej linky, čo znamená vytvorenie zabezpečenej siete v rámci elektrickej linky.

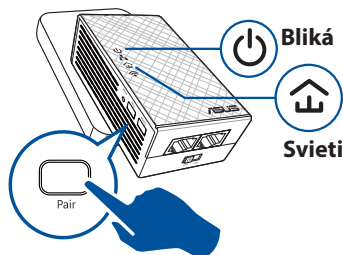
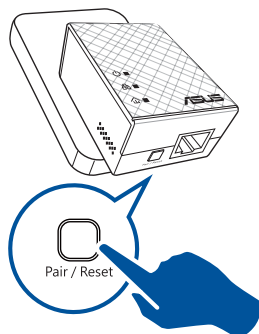

Pripojenie k zabezpečenej sieti v rámci elektrickej linky

1. Na zariadení v rámci elektrickej linky v sieti v rámci elektrickej linky stlačte tlačidlo párovania.

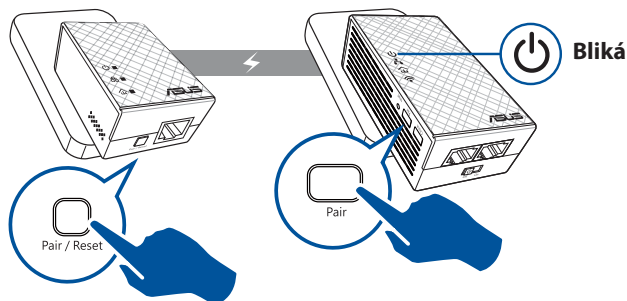



2. Na zariadení na zlepšenie dosahu alebo adaptéri stlačte tlačidlo párovania. Počkajte, kým sa nerozsvieti LED indikátor elektrickej linky, čo znamená úspešné spárovanie.

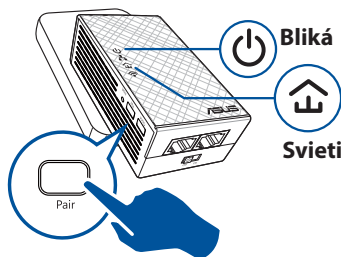

Konfigurácia nastavení bezdrôtovej siete zariadenia PL-N12

Nastavenia bezdrôtovej siete zariadenia PL-N12 môžete konfigurovať pomocou jeho funkcie klonovania siete Wi-Fi alebo jeho webového rozhrania.

Konfigurácia pomocou funkcie klonovania siete Wi-Fi

Na konfiguráciu nastavení vášho zariadenia PL-N12 použijete názov bezdrôtovej siete a heslo vášho smerovača.

1. Položte zariadenie PL-N12 vedľa vášho smerovača a obe zariadenia zapnite.
2. Stlačte tlačidlo WPS na vašom smerovači.

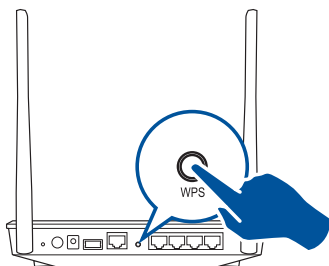

3. Na zariadení PL-N12 stlačte tlačidlo klonovania.

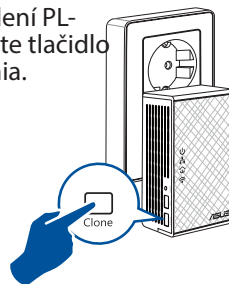

4. Vaše zariadenie PL-N12 a váš smerovač majú teraz rovnaký názov a heslo bezdrôtovej siete.

POZNÁMKA: po úspešnom klonovaní siete Wi-Fi premiestnite zariadenie PL-N12 na vami preferované miesto. Ak sa klonovanie nepodarí, postupujte podľa krokov v časti **Konfigurácia pomocou webového rozhrania**.



Konfigurácia pomocou webového rozhrania

1. Zariadenie PL-N12 nainštalujte pomocou káblového alebo bezdrôtového pripojenia. Podrobnosti nájdete v časti **Inštalácia zariadenia PL-N12**.

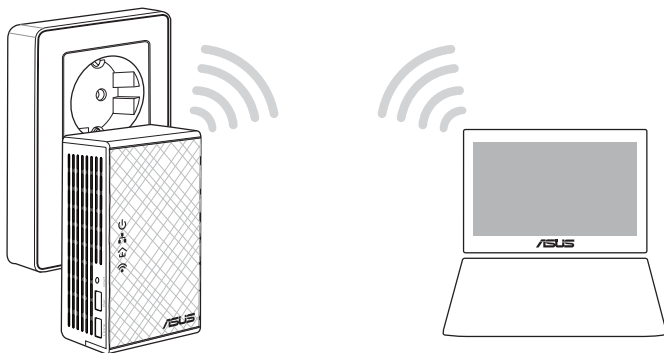

2. Prejdite na lokalitu **<http://ap.asus.com>**
3. Ako meno používateľa aj heslo použite **admin**.

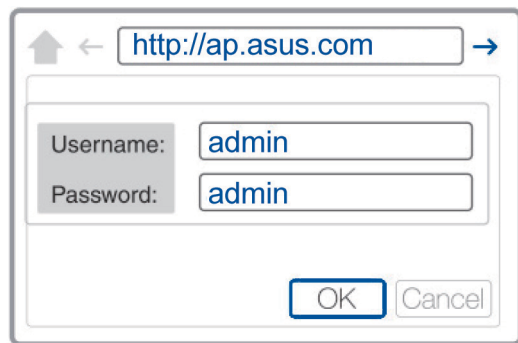

4. Prejdite do ponuky **Wireless (Bezdrôtová sieť) > General (Všeobecné)** a nastavte identifikátor SSID (názov siete) a heslo.
5. Po dokončení kliknite na **Apply (Použiť)**.



Často kladené otázky

Otázka 1: Ako vynulujem zariadenie PL-N12?

Zariadenie PL-N12 zapnite a špendlíkom stlačte a podržte tlačidlo vynulovania, až kým LED indikátor siete Wi-Fi nezačne blikať. Keď sa LED indikátor napájania rozsvieti na zeleno a LED indikátor siete Wi-Fi sa rozsvieti, proces vynulovania sa skončil.

Otázka 2: Moje zariadenia sa nedokážu pripojiť k internetu.

- Skontrolujte vaše internetové pripojenie.
- LED indikátor elektrickej linky na všetkých zariadeniach v rámci elektrickej linky v sieti musia svietiť. Ak nesvietia, skúste vykonať párovanie zariadení znova.
- Všetky vaše zariadenia musia byť v rámci rovnakej siete.
- Zariadenia na zlepšenie dosahu a adaptéry musia byť v rámci rovnakého elektrického obvodu.

Otázka 3: Moje úspešne spárované zariadenie PL-N12 po premiestnení na iné miesto nefunguje.

- Zariadenie na zlepšenie dosahu a adaptéry vyskúšajte znova spárovať s adaptérom. Podrobnosti nájdete v časti **Párovanie zariadení pomocou tlačidla párovania**.
- Skontrolujte možné rušenia v blízkosti vašich zariadení na zlepšenie dosahu alebo adaptérov, napr. klimatizácie, práčky a iné elektrické spotrebiče.
- Všetky vaše zariadenia musia byť v rámci rovnakej siete.
- Zariadenia na zlepšenie dosahu a adaptéry musia byť v rámci rovnakého elektrického obvodu.



Vsebina paketa

- ☑ Ojačevalnik powerline signala PL-N12 Wireless-N300 Wi-Fi PowerLine x 1
- ☑ Powerline adapter PL-E41 Homeplug AV 500Mbps x 1
- ☑ Ethernet (LAN) kabel x 2
- ☑ Vodič za hitro uporabo x 1
- ☑ Garancijska kartica x 1

OPOMBA: Če opazite, da je katerikoli od elementov poškodovan ali manjka, se posvetujte s trgovcem.

Hitri pregled



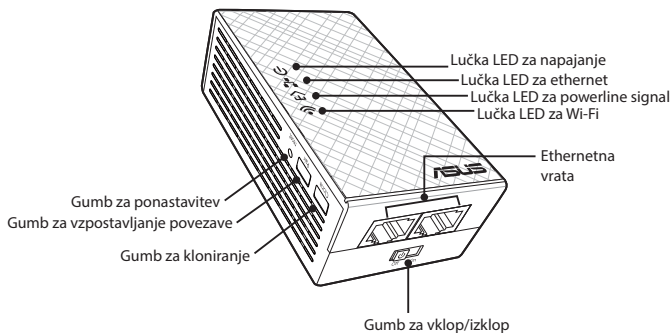

Ojačevalnik powerline signala PL-N12 Wireless-N300 Wi-Fi PowerLine

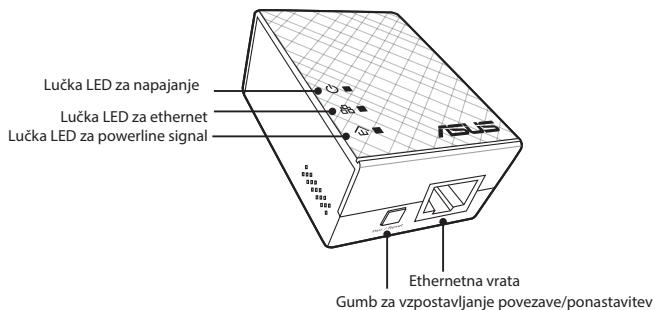

Powerline adapter PL-E41 Homeplug AV 500Mbps



Lučke LED in gumbi

Lučka LED	STATUS	OPIS
	Napajanje	Sveti/ne sveti Ojačevalnik PL-N12 je vključen/ izključen. Ko je ojačevalnik vključen, se lučka LED za napajanje spremeni iz rdeče v zeleno v približno eni minuti in nakaže, da je naprava pripravljena za uporabo.
	Utripa	Utripne vsako sekundo: poteka vzpostavljanje povezave.
	Powerline omrežje	Sveti Naprava je povezana z eno ali več napravami v powerline omrežju.
	Ne sveti	Naprava ni povezana z nobeno izmed naprav v powerline omrežju.
	Utripa	V načinu Power-Saving mode (način varčevanja z energijo) lučka LED za powerline signal utripne vsakih petnajst sekund.
	Ethernet	Sveti/ne sveti Naprava je ali ni priključena v ethernetna vrata.
	Utripa	Powerline adapter prenaša podatke preko ethernetnih vrat.
	Wi-Fi	Hitro utripa Vaš ojačevalnik PL-N12 klonira SSID in geslo matične dostopne točke.
	Utripne vsakih pet sekund	Vaš ojačevalnik PL-N12 se ponastavlja na tovarniško privzete nastavitve.

GUMB	OPIS
Kloniranje	Za začetek kloniranja SSID in gesla matične dostopne točke pritisnite gumb in ga držite približno eno sekundo.
Vzpostavljanje povezave	Za začetek vzpostavljanja povezave pritisnite gumb in ga držite približno eno sekundo.
Ponastavitev	Za ponovno vzpostavitev tovarniško privzetih nastavitvev ojačevalnika PL-N12 pritisnite gumb in ga držite približno pet sekund.

Nastavitev ojačevalnika PL-N12

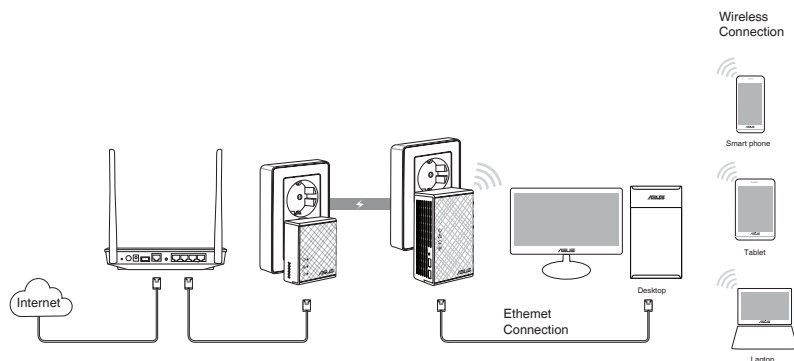

1. Za povezavo adapterja PL-E41 z omrežnim brezžičnim usmerjevalnikom ali stikalom uporabite ethernet/omrežni kabel. Adapter PL-E41 vključite v stensko vtičnico.
2. Ojačevalnik PL-N12 vključite v stensko vtičnico, nameščeno v istem tokokrogu. Počakajte, da lučka LED za napajanje zasveti zeleno, kar pomeni, da je ojačevalnik PL-N12 končal z zagonom.
3. Počakajte, da lučka LED za powerline signal zasveti zeleno, kar pomeni, da se je vaš ojačevalnik PL-N12 uspešno povezal z adapterjem PL-E41 preko powerline omrežja.
4. Vašo napravo povežite z ojačevalnikom PL-N12 preko žične ali brezžične povezave.
5. SSID za Wi-Fi in geslo sta napisana na nalepki z informacijami o brezžičnem omrežju, ki jo najdete na ojačevalniku PL-N12.

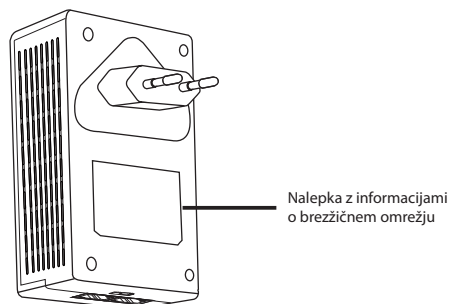



Varnostno vzpostavljanje povezave

Vzpostavljanje varnega powerline omrežja

1. Na adapterju PL-E14 pritisnite gumb za vzpostavljanje povezave/ponastavitev.
2. Na ojačevalniku PL-N12 pritisnite gumb za vzpostavljanje povezave. Počakajte, da zasveti lučka LED za powerline signal, ki nakazuje, da je bilo vzpostavljeno varno powerline omrežje.

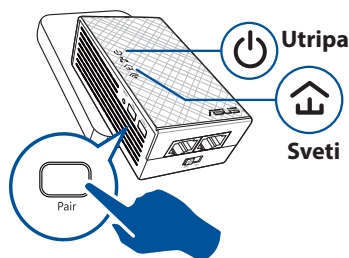
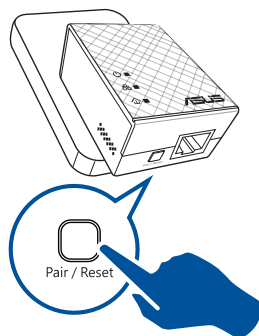

Priključitev na varno powerline omrežje

1. Pritisnite na gumb za vzpostavljanje povezave na napravi v powerline omrežju.

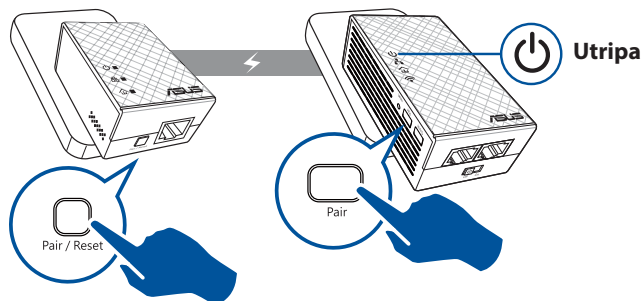

2. Pritisnite gumb za vzpostavlanje povezave na drugem ojačevalniku ali adapterju. Počakajte, da zasveti lučka LED za powerline signal, ki nakazuje, da je bilo vzpostavlanje povezave uspešno.

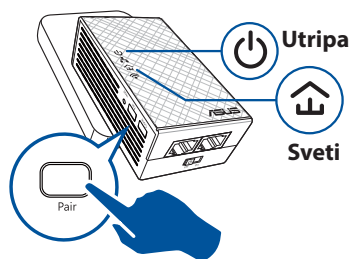

Konfiguriranje brezžičnih nastavitev na ojačevalniku PL-N12.

Brezžične nastavitve na ojačevalniku PL-N12 lahko konfigurirate preko funkcije kloniranja v brezžičnem omrežju ali preko spletnega vmesnika.

Konfiguriranje preko funkcije kloniranja v brezžičnem omrežju

Za konfiguracijo nastavitev vašega ojačevalnika PL-N12 uporabite ime in geslo za vaše brezžično omrežje, ki se nahajata na brezžičnem usmerjevalniku.

1. Ojačevalnik PL-N12 postavite poleg brezžičnega usmerjevalnika in obe napravi vključite.
2. Na brezžičnem usmerjevalniku pritisnite gumb WPS.

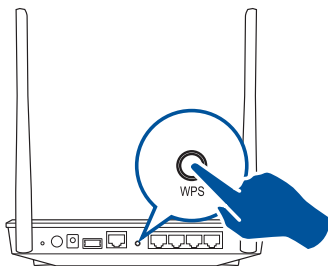

3. Na ojačevalniku PL-N12 pritisnite gumb za kloniranje.

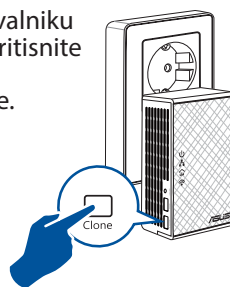

4. Vaša ojačevalnik PL-N12 in brezžični usmerjevalnik imata sedaj isto ime in geslo za brezžično omrežje.

OPOMBA: Če je kloniranje uspešno, ojačevalnik PL-N12 prestavite na zeleno mesto. Če je kloniranje neuspešno, sledite korakom v poglavju **Konfiguriranje preko spletnega vmesnika**.

Konfiguriranje preko spletnega vmesnika

1. Ojačevalnik PL-N12 nastavite preko žične ali brezžične povezave. Za podrobnosti preberite poglavje **Nastavitvev ojačevalnika PL-N12**.



Slovenščina

2. Obiščite spletno stran **<http://ap.asus.com>**.
3. Uporabniško ime in geslo je **admin**.

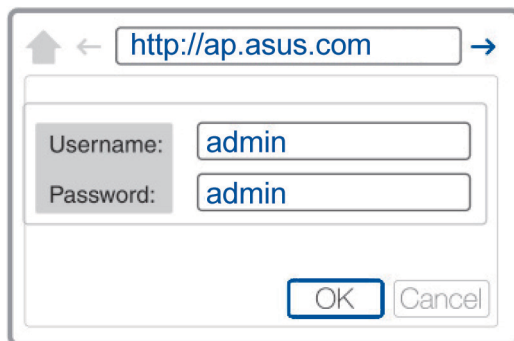

4. Pojdite na **Wireless (Brezžično) > General (Splošno)** in nastavite SSID (ime omrežja) in geslo.
5. Ko končate, kliknite **Apply (Uporabi)**.

Pogosta vprašanja

V1: Kako ponastavim ojačevalnik PL-N12?

Ko je ojačevalnik PL-N12 vključen, z buciko pritisnite in držite gumb za ponastavitev tako dolgo, da začne utripati lučka LED za Wi-Fi. Ko lučka LED za napajanje zasveti zeleno in ko sveti lučka LED za Wi-Fi, je proces ponastavljanja končan.

V2: Naprava ne more vzpostaviti povezave z internetom.

- Preverite internetno povezavo.
- Prepričajte se, da lučka LED za powerline signal sveti na vseh napravah v omrežju. Če lučka ne sveti na vseh napravah, poskusite ponovno vzpostaviti povezavo.
- Prepričajte se, da so vse naprave v istem omrežju.
- Prepričajte se, da so vsi ojačevalniki in adapterji v istem električnem tokokrogu.

V3: Ojačevalnik PL-N12, na katerem je bila uspešno vzpostavljena povezava, ne dela potem, ko sem ga prestavil/a na drugo mesto.

- Poskusite ponovno vzpostaviti povezavo med ojačevalnikom in adapterjem. Za podrobnosti preberite poglavje **Vzpostavljanje povezave med napravami z gumbom za vzpostavljanje povezave**.
- Preverite, da naprave, kot so klime, pralni stroji in druge električne naprave niso nameščene preblizu ojačevalnikov ali adapterjev, saj lahko povzročajo motnje.
- Prepričajte se, da so vse naprave v istem omrežju.
- Prepričajte se, da so vsi ojačevalniki in adapterji v istem električnem tokokrogu.



Förpackningens innehåll

- ✓ PL-N12 Trådlös-N300 Wi-Fi PowerLine x 1
- ✓ PL-E41 Homeplug AV 500Mbps Powerline-adapter x 1
- ✓ Ethernet (LAN) x 2
- ✓ Snabbguide x 1
- ✓ Garantikort x 1

OBSERVERA: Om någon av posterna är skadade eller saknas, kontakta din återförsäljare.

En snabbtitt



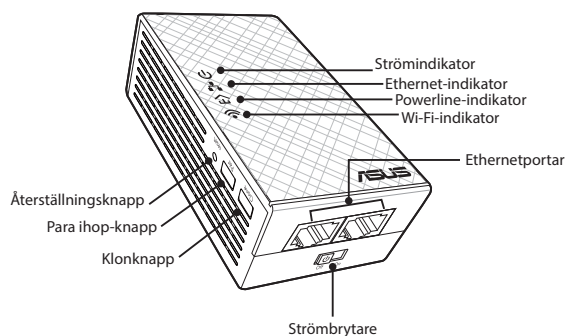

PL-N12 Trådlös-N300 Wi-Fi PowerLine

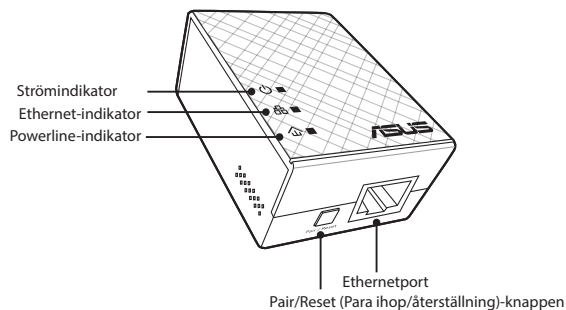

PL-E41 Homeplug AV 500Mbps PowerLine-adapter



Indikatorer och knappar

	LED	STATUS	BESKRIVNING
	Ström	På/av	Din PL-N12 är på/av. När påslagen ändrar strömindikatorn från rött till grönt i ungefär en minut, vilket indikerar att den är klar att användas.
		Blinkar	Blinkar varje sekund: Ihopkoppling pågår.
	Powerline	På	Enheten är ansluten till en eller flera powerline-enheter.
		Av	Enheten är inte ansluten till powerline-enheter.
		Blinkar	I energisparläge blinkar powerline-indikatorn var 15:e sekund.
	Ethernet	På/av	En enhet är ansluten eller inte ansluten till Ethernet-porten.
		Blinkar	Powerline-adaptorn överför data via Ethernet-porten.
	Wi-Fi	Blinkar snabbt	Din PL-N12 klonar överordnad AP:s SSID och lösenord.
		Blinkar var femte sekund	Din PL-N12 återställs till fabriksinställningarna.

KNAPP	BESKRIVNING
Klon	Tryck och håll nere i cirka en sekund för att starta kloning av överordnad AP:s SSID och lösenord.
Länka	Tryck och håll nere i cirka en sekund för att starta ihoppningsprocessen.
Återställ	Tryck och håll nere i cirka fem sekunder för att återställa PL-N12 till fabriksinställningarna.

Ställa in PL-N12

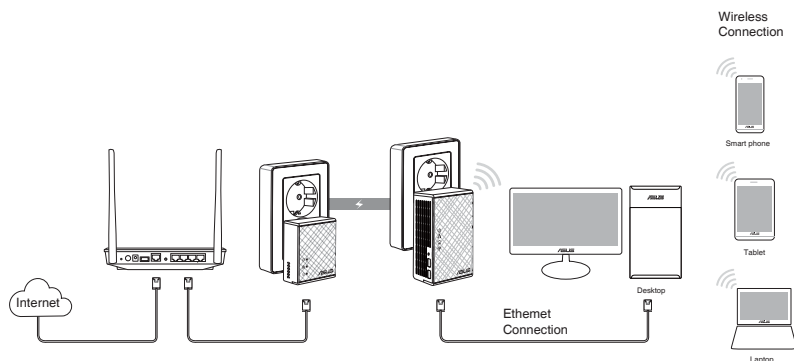

Svenska

1. Använd den medföljande Ethernet/nätverkskabeln för att ansluta din PL-E41 till nätverkets router eller switch. Anslut din PL-E41 till ett vägguttag.
2. Anslut din PL-N12 till ett vägguttag i samma krets. Vänta tills strömlampan lyser grönt vilket indikerar att din PL-N12 har startas upp.
3. Vänta tills powerline-indikatorn lyser grönt, vilket indikerar att din PL-N12 har anslutits till PL-E41 via elnätet.
4. Anslut enheten till PL-N12 via fast eller trådlös anslutning.
5. Wi-Fi SSID och lösenord finns på Wi-Fi-klistermärket på din PL-N12.

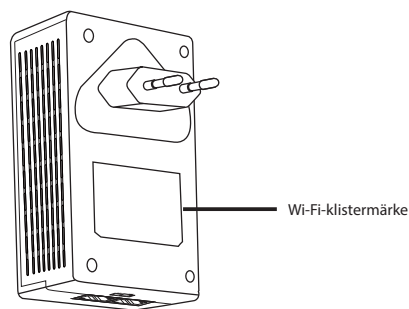

Säkerhetsihopkoppling

Skapa ett säkert powerline-nätverk

1. Tryck på Pair/Reset (Para ihop/återställning)-knappen på din PL-E14.
2. Tryck på Pair (Para ihop)-knappen på din PL-N12. Vänta tills powerline-indikatorn lyser, vilket indikerar att ett säkert strömledningsnätverk har skapats.

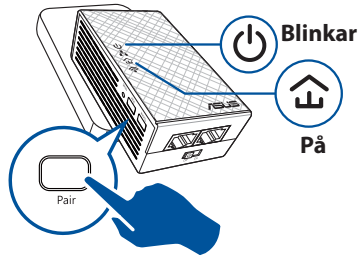
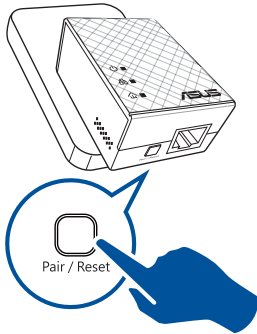

Förening ett säkert strömledningsnätverk

1. Tryck Pair (Para ihop)-knappen på en powerline-enhet i strömledningsnätverket.

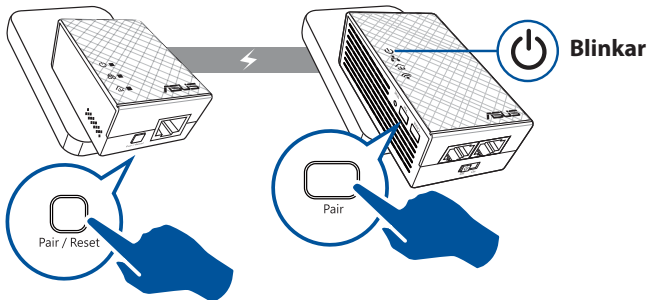

2. Tryck Pair (Para ihop)-knappen på en annan extender eller adapter. Vänta tills powerline-indikatorn lyser, vilket indikerar att hopkopplingen lyckats.

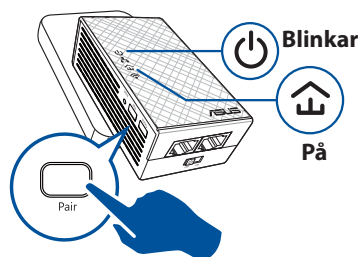

Konfigurera dina trådlösa inställningar för PL-N12

Du kan konfigurera de trådlösa inställningarna för PL-N12 via dess Wi-Fi-klonfunktion eller webbgränssnitt.

Konfigurera via Wi-Fi-klon

Använd din routers trådlösa nätverksnamn och lösenord för att konfigurera dina PL-N12-inställningar.

1. Placera PL-N12 bredvid routern och slå på båda enheterna.
2. Tryck på WPS-knappen på routern.

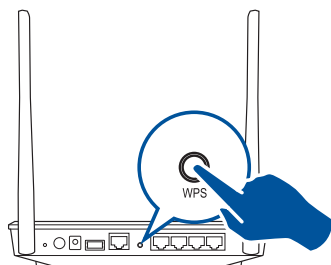

3. Tryck på Clone (Klona)-knappen på din PL-N12.

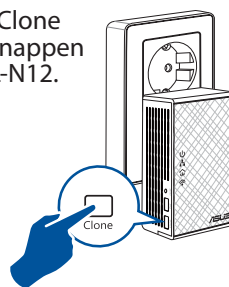

4. Din PL-N12 och din router har nu samma trådlösa nätverksnamn och lösenord.

OBSERVERA: Om Wi-Fi-kloning lyckas, flytta din PL-N12 till önskad plats. Om det misslyckas, följ stegen i **Konfigurera via webbgränssnittet**.

Konfigurera via webbgörnsnittet

1. Ställ in din PL-N12 via fast eller trådlös anslutning. För mer information, se avsnittet **Ställa in din PL-N12**.

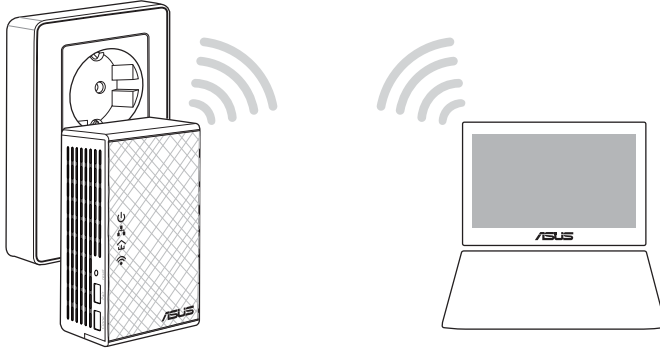

2. Gå till <http://ap.asus.com>
3. Använd **admin** som både användarnamn och lösenord.

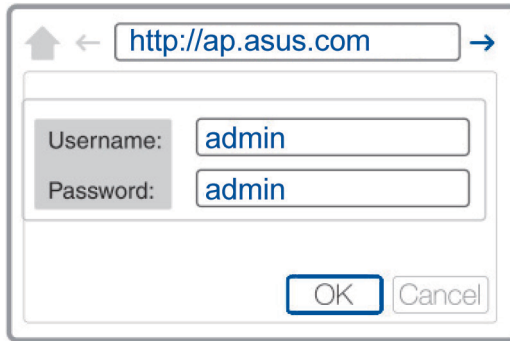

4. Gå till **Wireless (Trådlös) > General (Allmänt)** och ställ in SSID (nätverksnamn) och lösenord.
5. När du är klar, klicka på **Apply (Verkställ)**.



Regelbundet återkommande frågor (FAQ)

Q1: Hur återställer jag min PL-N12?

Med din PL-N12 påslagen, använd en nål för att trycka och hålla in knappen Reset (Återställ) tills Wi-Fi-indikatorn börjar blinka. När strömlampan lyser grönt och Wi-Fi-lampan är tänd har återställningsprocessen avslutats.

Q2: Mina enheter kan inte ansluta till Internet.

- Kontrollera Internetanslutningen.
- Se till att powerline-indikatorerna lyser på alla dina powerline-enheter i nätverket. Om de inte gör det, försök para ihop enheterna igen.
- Kontrollera att alla dina enheter är i samma nätverk.
- Kontrollera att alla extenderar och adaptrar är i samma krets.

Q3: Min ihopparade PL-N12 fungerar inte efter att jag flyttat den till en ny plats.

- Försök att para ihop din extender med adaptern igen. För mer information, se **Koppla ihop enheter via Pair (Para ihop)-knappen**.
- Kontrollera eventuella störningar som kan vara för nära dina extenderar eller adaptrar såsom luftkonditionering, tvättmaskiner och andra elektriska apparater.
- Kontrollera att alla dina enheter är i samma nätverk.
- Kontrollera att alla extenderar och adaptrar är i samma krets.



Paket içeriği

- ☑ 1 adet PL-N12 Kablosuz N300 Wi-Fi Güç Hattı
- ☑ 1 adet PL-E41 Priz AV 500 Mbps Güç Hattı Adaptörü
- ☑ 2 adet Ethernet (LAN) kablosu
- ☑ 1 adet Hızlı Başlangıç Kılavuzu
- ☑ 1 adet garanti kartı

NOT: Bileşenlerden herhangi biri hasar görmüş ya da eksikse satıcınızla iletişime geçin.

Hızlı bakış



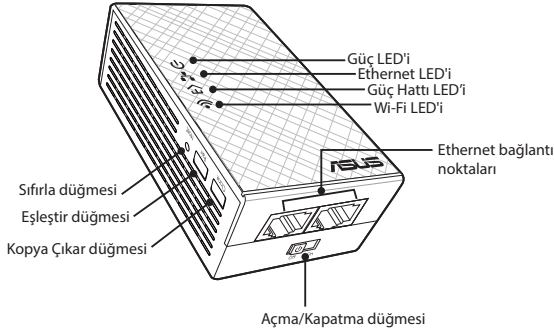

PL-N12 Kablosuz N300 Wi-Fi Güç Hattı

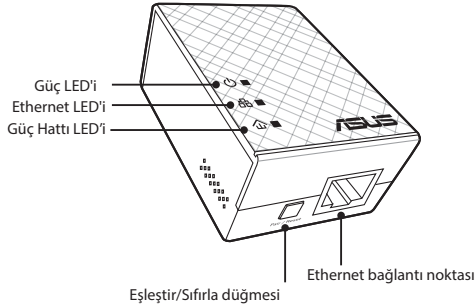

PL-E41 Priz AV 500 Mbps Güç Hattı Adaptörü



LED'ler ve düğmeler

LED	DURUM	AÇIKLAMA
	Güç	Yanıyor/Sönük PL-N12 aygıtınız açık/kapalı. Açıldığında, güç LED'i yaklaşık bir dakika içinde kırmızıdan yeşil renge dönerek kullanıma hazır olduğunu belirtir.
	Yanıp sönüyor	Saniyede bir yanıp sönme: Eşleştirme devam ediyor.
	Güç hattı	Yanıyor Aygıt bir veya daha fazla güç hattı aygıtına bağlı.
	Sönük	Aygıt herhangi bir güç hattı aygıtına bağlı değil.
	Yanıp sönüyor	Güç hattı LED'i Güç Tasarrufu modunda 15 saniyede bir yanıp söner.
	Ethernet	Yanıyor/Sönük Ethernet bağlantı noktasına bir aygıt bağlı veya değil.
	Yanıp sönüyor	Güç hattı adaptörü Ethernet bağlantı noktası aracılığıyla veri aktarıyor.
	Wi-Fi	Hızla yanıp sönüyor PL-N12 aygıtınız, ana erişim noktasının SSID bilgisi ve şifresinin kopyasını çıkarıyor.
	Beş saniyede bir yanıp sönüyor	PL-N12 aygıtınız varsayılan fabrika ayarlarına sıfırlıyor.

DÜĞME	AÇIKLAMA
Kopya Çıkar	Ana erişim noktasının SSID bilgisi ve şifresinin kopyasının çıkarılmasını başlatmak için düğmeyi yaklaşık bir saniye basılı tutun.
Eşleştir	Eşleştirme işlemi başlatmak için düğmeyi yaklaşık bir saniye basılı tutun.
Sıfırla	PL-N12 aygıtını varsayılan fabrika ayarlarına geri yüklemek için düğmeyi yaklaşık beş saniye basılı tutun.

PL-N12 aygıtınızı kurma

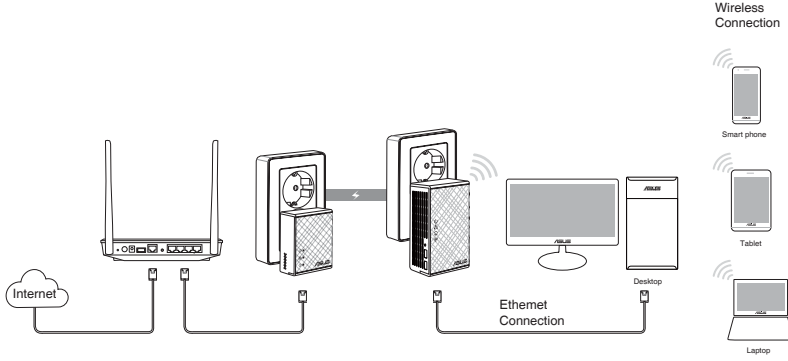

1. PL-E41 adaptörünüzü ağıncınız yönlendiricisine ya da anahtarına bağlamak için, birlikte gelen Ethernet/ağ kablosunu kullanın. PL-E41 adaptörünüzü bir prize takın.
2. PL-N12 aygıtınızı aynı devrede bulunan bir prize takın. Güç LED'i, PL-N12 aygıtınızın ön yüklemeyi tamamladığını belirten yeşil renge dönene kadar bekleyin.
3. Güç hattı LED'i, PL-N12 aygıtınızın güç hattı aracılığıyla PL-E41 adaptörünüze başarıyla bağlandığını belirten yeşil renge dönene kadar bekleyin.
4. Aygıtınızı kablolu ya da kablosuz bağlantı aracılığıyla PL-N12 aygıtınıza bağlayın.
5. Wi-Fi SSID bilgisi ve şifresi, PL-N12 üzerindeki Wi-Fi bilgisi etiketindedir.

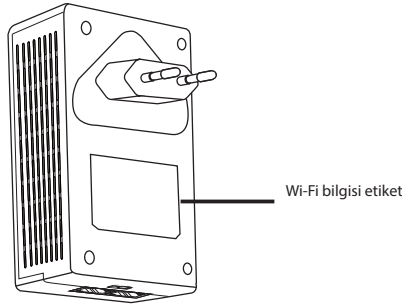



Güvenlik eşleştirmesi

Güvenli güç hattı ağı oluşturma

1. PL-E14 adaptörünüzdeki Eşleştir/Sıfırla düğmesine basın.

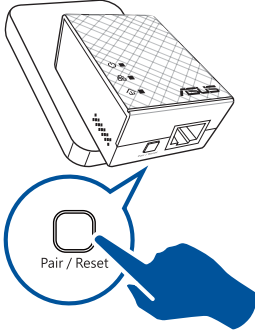

2. PL-N12 aygıtınızdaki Eşleştir düğmesine basın. Güç hattı LED'i, güvenli güç hattı ağının oluşturulduğunu belirtmek üzere yanana kadar bekleyin.

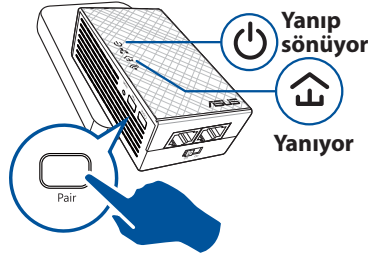

Güvenli güç hattı ağına katılma

1. Güç hattı ağındaki bir güç hattı aygıtında Eşleştir düğmesine basın.

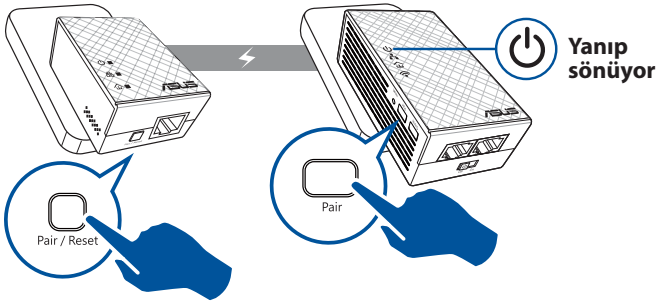

- Diğer genişleticideki veya adaptördeki Eşleştirme düğmesine basın. Güç hattı LED'i, eşleştirmenin başarılı olduğunu belirtmek üzere yanana kadar bekleyin.

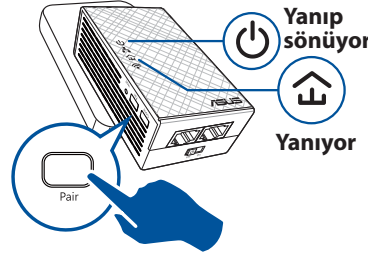

PL-N12 kablosuz ayarlarını yapılandırma

PL-N12 aygıtınızın kablosuz ayarlarını Wi-Fi Kopya Çıkar işlevi veya web arayüzü aracılığıyla yapılandırabilirsiniz.

Wi-Fi Kopya Çıkar aracılığıyla yapılandırma

PL-N12 ayarlarınızı yapılandırmak için yönlendiricinizin kablosuz ağ adını ve şifresini kullanın.

- PL-N12 aygıtınızı yönlendiricinizin yanına yerleştirip her iki aygıtı da açın.
- Yönlendiricinizdeki WPS düğmesine basın.

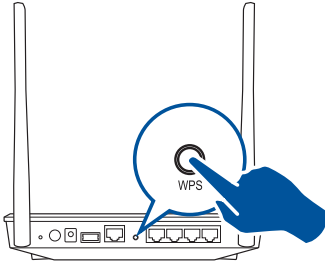

- PL-N12 aygıtınızdaki Kopya Çıkar düğmesine basın.

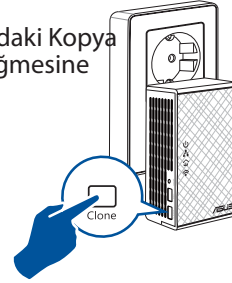

- PL-N12 aygıtınızla yönlendiriciniz artık aynı kablosuz ağ adı ve şifresine sahiptir.

NOT: Wi-Fi Kopya Çıkar işlevi başarılı olursa, PL-N12 aygıtınızı tercih ettiğiniz konuma taşıyın. Başarısız olursa, **Web arayüzü aracılığıyla yapılandırma** kısmındaki adımları izleyin.

Web arayüzü aracılığıyla yapılandırma

1. PL-N12 aygıtınızı kablolu ya da kablosuz bağlantı aracılığıyla kurun. Ayrıntılar için **PL-N12 aygıtınızı kurma** kısmına başvurun.

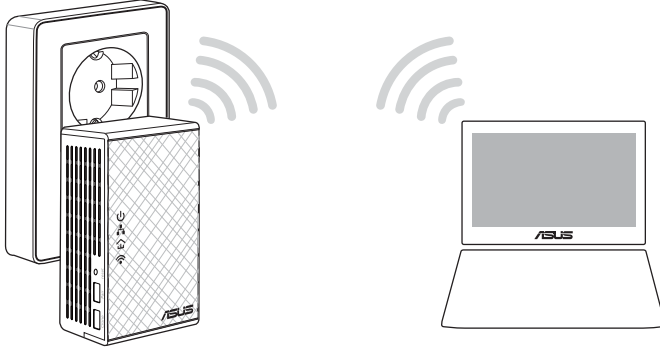

2. **<http://ap.asus.com>** adresine gidin.
3. Hem kullanıcı adı hem de şifre olarak **admin** kullanın.

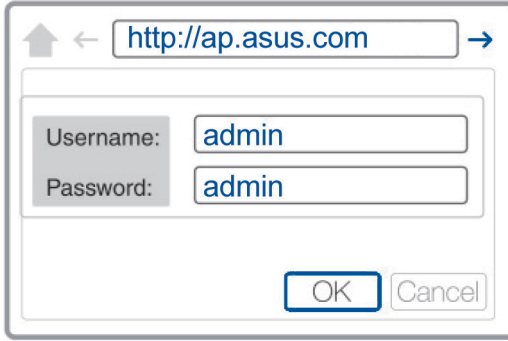

4. **Wireless (Kablosuz) > General (Genel)** kısmına gidip SSID (ağ adı) bilgisini ve şifreyi ayarlayın.
5. Tamamladığınızda **Apply (Uygula)** düğmesine tıklayın.

Sık Sorulan Sorular (SSS)

S1: PL-N12 aygıtımı nasıl sıfırlarım?

PL-N12 aygıtınız açık durumdayken, Wi-Fi LED'i yanıp sönmeye başlayana kadar Sıfırla düğmesini basılı tutmak için bir iğne kullanın. Güç LED'i yeşil renge döndüğünde ve Wi-Fi LED'i yandığında sıfırlama işlemi tamamlanır.

S2: Aygıtlarım Internet'e bağlanamıyor.

- Internet bağlantınızı kontrol edin.
- Ağdaki tüm güç hattı aygıtlarınızda güç hattı LED'inin yandığından emin olun. Yanmıyorlarsa, aygıtları tekrar eşleştirmeyi deneyin.
- Tüm aygıtlarınızın aynı ağda olduğundan emin olun.
- Tüm genişleticilerin ve adaptörlerin aynı elektrik devresinde olduğundan emin olun.

S3: Başarıyla eşleştirilen PL-N12 aygıtım, yeni bir konuma taşındıktan sonra çalışmıyor.

- Genişleticinizi adaptörünüzle tekrar eşleştirmeyi deneyin. Ayrıntılar için **Aygıtları Eşleştir düğmesi aracılığıyla eşleştirme** kısmına başvurun.
- Genişleticilerinize ya da adaptörlerinize çok yakın olabilecek, klimalar, çamaşır makineleri ve diğer elektrikli cihazlar gibi kaynaklardan olası parazitleri kontrol edin.
- Tüm aygıtlarınızın aynı ağda olduğundan emin olun.
- Tüm genişleticilerin ve adaptörlerin aynı elektrik devresinde olduğundan emin olun.



Вміст упаковки

- ✓ PL-N12 Бездротовий-N300 Wi-Fi PowerLine x 1
- ✓ Адаптер PL-E41 Homeplug AV 500 Мб/сек. PowerLine x 1
- ✓ Кабель Ethernet (LAN) x 2
- ✓ Стисле керівництво для початку експлуатації x 1
- ✓ Гарантійний талон x 1

ПРИМІТКА: Якщо будь-які елементи пошкоджені або відсутні, зверніться до розповсюджувача.

Швидкий огляд

PL-N12 Бездротовий-N300 Wi-Fi PowerLine

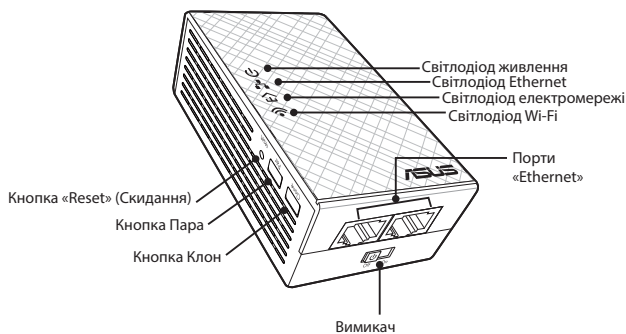

Адаптер PL-E41 Homeplug AV 500 Мб/сек. PowerLine

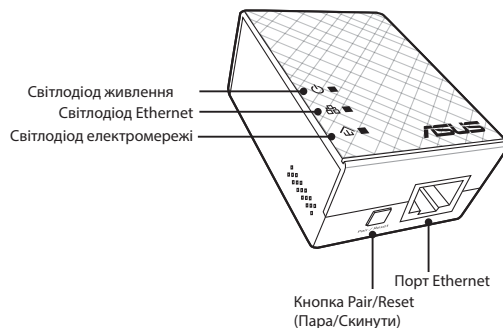

Світлодіоди і кнопки

	Світлодіод	СТАТУС	ОПИС
	Живлення	Увімкнено/ Вимкнено	PL-N12 увімкнено/вимкнено. Коли пристрій увімкнено, світлодіод живлення з червоного стає зеленим приблизно за одну хвилину. Це означає, що пристрій готовий до роботи.
		Мерехтить	Блимає щосекунди: Триває поєднання в пару.
	Електромережа	Увімкнено	Пристрій підключено до одного або більше пристроїв електромережі.
		Вимкнення	Пристрій не підключено до жодного пристрою електромережі.
		Мерехтить	У режимі Енергозбереження світлодіод електромережі блимає кожні 15 секунд.
	Ethernet	Увімкнено/ Вимкнено	Пристрій підключено або не підключено до порту Ethernet.
		Мерехтить	Адаптер електромережі передає дані через порт Ethernet.
	Wi-Fi	Швидко блимає	PL-N12 клонує SSID і пароль батьківської ТД.
		Блимає кожні п'ять секунд	PL-N12 повертається на фабричні налаштування за замовчуванням.

КНОПКА	ОПИС
Клон	Натисніть і утримуйте кнопку близько однієї секунди, щоб почати клонувати SSID і пароль батьківської ТД.
Пара	Натисніть і утримуйте кнопку близько однієї секунди, щоб почати процес поєднання в пару.
Скинути	Натисніть і утримуйте кнопку близько п'яти секунд, щоб відновити PL-N12 на фабричні налаштування за замовчуванням.

Налаштування PL-N12

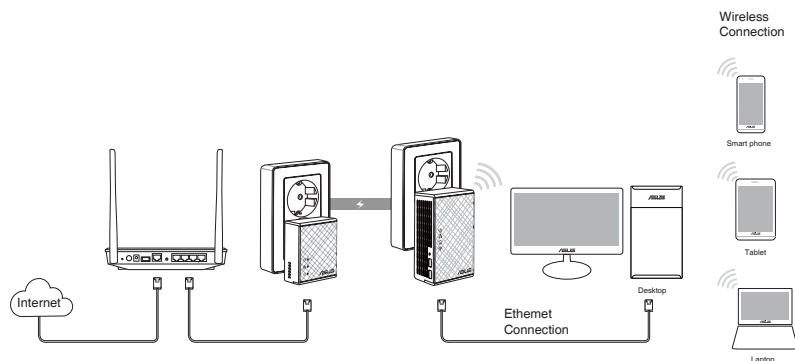

1. Кабелем Ethernet/мережі з комплекту підключіть PL-E41 до маршрутизатора або перемикача мережі. Підключіть шнур PL-E41 до стінної розетки.
2. Підключіть шнур PL-N12 до стінної розетки тієї ж електромережі. Почекайте, доки світлодіод живлення зазеленіє: це означатиме, що PL-N12 завершив первинне завантаження.
3. Зачекайте, доки світлодіод електромережі зазеленіє: це означає, що PL-N12 успішно підключено до PL-E41 через електромережу.
4. Підключіть пристрій до PL-N12 дротовим або бездротовим підключенням.
5. Wi-Fi SSID і пароль зазначені на інформаційній наліпці Wi-Fi на PL-N12.

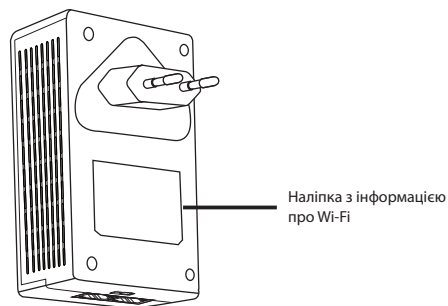

Безпечне поєднання у пару

Створення безпечної мережі від електромережі

1. Натисніть кнопку Pair/Reset (Пара/Скидання) на PL-E14.
2. Натисніть кнопку Pair (Пара) на PL-N12. Почекайте, доки увімкнеться світлодіод електромережі: це позначатиме, що створено безпечну мережу від електромережі.

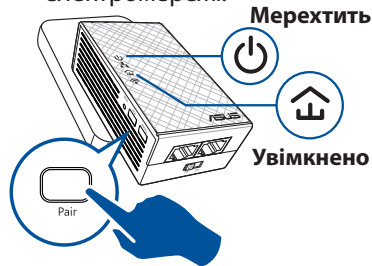
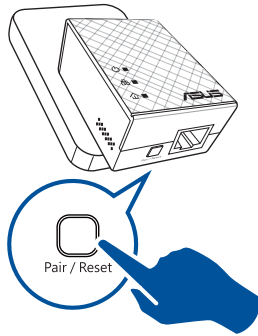

Приєднання до безпечної мережі від електромережі

1. Натисніть кнопку Pair (Пара) на пристрої електромережі в мережі від електромережі.

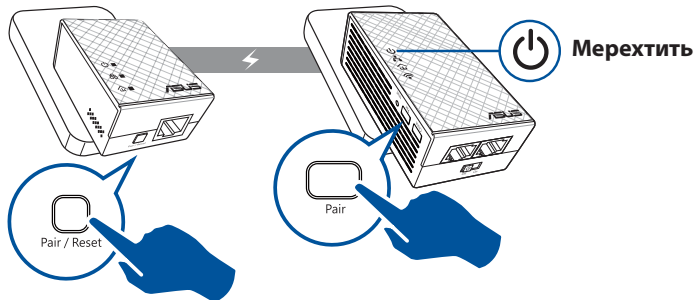



2. Натисніть кнопку Pair (Пара) на іншому розширювачі або адаптері. Почекайте, доки увімкнеться світлодіод електромережі: це означатиме успішне поєднання в пару.

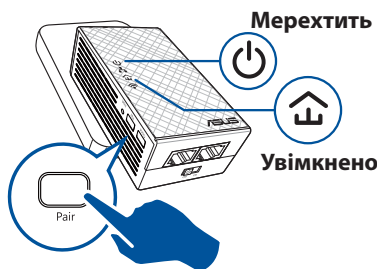

Конфігурація бездротових налаштувань PL-N12

Можна конфігурувати бездротові налаштування PL-N12 через функцію Wi-Fi Clone (Клон Wi-Fi) або через веб-інтерфейс.

Конфігурація через Клон Wi-Fi

Застосуйте назву бездротової мережі маршрутизатора і пароль, щоб конфігурувати налаштування PL-N12.

1. Розташуйте PL-N12 поруч із маршрутизатором і увімкніть обидва пристрої.
2. Натисніть кнопку WPS на маршрутизаторі.
3. Натисніть кнопку Clone (Клон) на PL-N12.

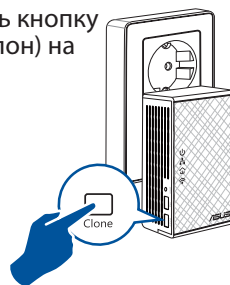
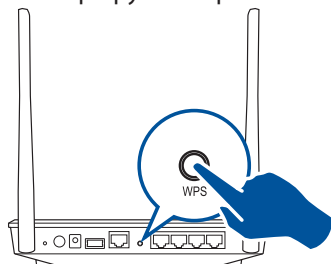

4. Тепер PL-N12 і маршрутизатор мають однакові назви бездротової мережі та пароль.

ПРИМІТКА: Коли буде успішно виконано Wi-Fi Clone (Клон Wi-Fi), переставте PL-N12 на бажане місце. Якщо це не спрацює, виконуйте кроки в **Configuring via the web interface (Конфігурація через веб-інтерфейс)**.



Конфігурація через інтерфейс в Інтернет

1. Налаштуйте PL-N12 через дротове або бездротове підключення. Подробиці див. у розділі **Setting up your PL-N12 (Налаштування PL-N12)**.



2. Перейдіть до **<http://ap.asus.com>**
3. Застосуйте **admin** як ім'я користувача і як пароль.

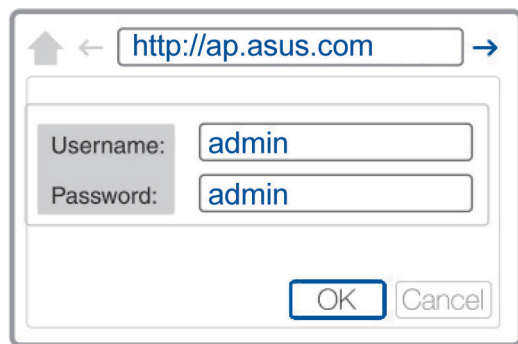

4. Перейдіть до **Wireless (Бездротове) > General (Загальне)** і встановіть SSID (назва мережі) і пароль.
5. Вибравши рівень захисту, натисніть кнопку **Apply (Застосувати)**.



Розповсюджені питання

П1: Як скинути на фабричні PL-N12?

Коли PL-N12 увімкнено, шпилькою натисніть і утримуйте кнопку Reset (Скинути), доки світлодіод Wi-Fi почне мерехтати. Коли світлодіод живлення зеленіє, і увімкнено світлодіод Wi-Fi, процес скидання завершений.

П2: Мої пристрої не можуть підключитися до Інтернет.

- Перевірте підключення до Інтернет.
- Переконайтеся, що світлодіоди електромережі світяться на всіх пристроях у мережі. Якщо ні - знову спробуйте поєднати пристрої в пару.
- Переконайтеся, що всі пристрої знаходяться в одній мережі.
- Переконайтеся, що всі розширювачі й адаптери знаходяться в одній електромережі.

П3: Мій успішно поєднаний у пару PL-N12 не працює після перестановки на нове місце.

- Спробуйте знову поєднати в пару розширювач з адаптером. Подобиці див. у **Pairing devices via the Pair button (Поєднання пристроїв кнопкою "Пара")**.
- Перевірте, чи нема інтерференції через те, що близько до розширювачів або адаптерів знаходяться кондиціонери, пральні машини або інші електроприлади.
- Переконайтеся, що всі пристрої знаходяться в одній мережі.
- Переконайтеся, що всі розширювачі й адаптери знаходяться в одній електромережі.





Prohibition of Co-location

This device and its antenna(s) must not be co-located or operating in conjunction with any other antenna or transmitter.

IMPORTANT NOTE:

Radiation Exposure Statement: This equipment complies with FCC radiation exposure limits set forth for an uncontrolled environment. End users must follow the specific operating instructions for satisfying RF exposure compliance. To maintain compliance with FCC exposure compliance requirement, please follow operation instruction as documented in this manual.

Declaration of Conformity for R&TTE directive 1999/5/EC

Essential requirements – Article 3

Protection requirements for health and safety – Article 3.1a

Testing for electric safety according to EN 60950-1 has been conducted. These are considered relevant and sufficient.

Protection requirements for electromagnetic compatibility – Article 3.1b

Testing for electromagnetic compatibility according to EN 301 489-1 and EN 301 489-17 has been conducted. These are considered relevant and sufficient.

Effective use of the radio spectrum – Article 3.2

Testing for radio test suites according to EN 300 328- 2 has been conducted. These are considered relevant and sufficient.

CE Mark Warning

This is a Class B product, in a domestic environment, this product may cause radio interference, in which case the user may be required to take adequate measures. Operation Channels: CH1~11 for N. America; Ch1~13 for Japan; CH1~13 for Europe (ETSI)

REACH

Complying with the REACH (Registration, Evaluation, Authorisation, and Restriction of Chemicals) regulatory framework, we published the chemical substances in our products at ASUS REACH website at <http://csr.asus.com/english/REACH.htm>

ASUS Recycling/Takeback Services

ASUS recycling and takeback programs come from our commitment to the highest standards for protecting our environment. We believe in providing solutions for you to be able to responsibly recycle our products, batteries, other components, as well as the packaging materials. Please go to <http://csr.asus.com/english/Takeback.htm> for the detailed recycling information in different regions.

This equipment may be operated in AT, BE, CY, CZ, DK, EE, FI, FR, DE, GR, HU, IE, IT, LU, MT, NL, PL, PT, SK, SL, ES, SE, GB, IS, LI, NO, CH, BG, RO, TR.



Networks Global Hotline Information

Area	Hotline Number	Support Languages	Availability
Australia	1300-2787-88	English	Mon. to Fri.8:00-20:00
Austria	0043-820240513	German	Mon. to Fri.9:00-18:00
Belgium	0032-78150231	Dutch /French	Mon. to Fri.9:00-17:00
China	400-620-6655	Simplified Chinese	Mon. to Sun.9:00-18:00
Denmark	0045-3832-2943	Danish/English	Mon. to Fri.9:00-17:00
Finland	00358-9693-7969	Finnish/English/Swedish	Mon. to Fri.10:00-18:00
France	0033-170949400	French	Mon. to Fri.9:00-17:45
Greece	00800-44-14-20-44	Greek	Mon. to Fri. 9:00-13:00/14:00-18:00
Hong Kong	3582-4770	Cantonese/ Chinese/English	Mon. to Fri.10:00-20:00 Sat.10:00-17:00
Indonesia	+62-21-500128	Indonesia, English	Mon. to Fri9:30 - 17:00
Ireland	0035-31890719918	English	Mon. to Fri.9:00-17:00
Italy	199-400089	Italian	Mon. to Fri. 9:00-13:00/14:00-18:00
Japan	0800-123-2787 0081-570-783-886	Japanese	Mon. to Fri.9:00-18:00 Sat. to Sun.9:00-17:00
Malaysia	+603 2148 0827 (Check Repair Detail Status Only)/ +603-6279-5077	Bahasa Melayu/English	Mon. to Fri.10:00-19:00
Netherlands / Luxembourg	0031-591-570290	Dutch / English	Mon. to Fri.9:00-17:00
New Zealand	0800-278-788/ 0800-278- 778	English	Mon. to Fri.9:00-17:00
Norway	0047-2316-2682	Norwegian /English	Mon. to Fri.9:00-17:00
Philippines	+632-636 8504/ 180014410573	English	Mon. to Fri.9:00-18:00
Poland	00225-718-033/ 00225- 718-040	Polish	Mon. to Fri. 9:00-17:008:30-17:30
Portugal	707-500-310	Portuguese	Mon. to Fri.9:00-17:00
Russia	+8-800-100-ASUS/ +7- 495-231-1999	Russian/ English	Mon. to Fri.9:00-18:00

Networks Global Hotline Information

Singapore	+65-6720-3835 (Check Repair Detail Status Only)/ +65-66221701	English	Mon. to Fri. 11:00-19:00
Slovak	00421-232-162-621	Czech	Mon. to Fri.8:00-17:00
Spain	902-88-96-88	Spanish	Mon. to Fri.9:00-18:00
Sweden	+46-858769407	Swedish/English	Mon. to Fri.9:00-17:00
Switzerland	0041-848111010	German/French	Mon. to Fri.9:00-18:00
	0041-848111014	French	Mon. to Fri.9:00-17:45
	0041-848111012	Italian	Mon. to Fri.9:00-17:00
Taiwan	0800-093-456/ 02-81439000	Traditional Chinese	Mon. to Fri. 9:00-12:00/13:30-18:00
Thailand	+662-679-8367 -70/ 001 800 852 5201	Thai/English	Mon. to Fri. 9:00-18:00
Turkey	+90-216-524-3000	Turkish	Mon. to Fri.09:00-18:00
United Kingdom	+44-1442265548	English	Mon. to Fri.9:00-17:00
USA/Canada	1-812-282-2787	English	Mon. to Fri. 8:30am-12:00am EST (5:30am-9:00pm PST) Sat. to Sun. 9:00am-6:00pm EST (6:00am-3:00pm PST)

Manufacturer	ASUSTeK Computer Inc. Tel: +886-2-2894-3447 Address: No. 150, LI-TE RD., PEITOU, TAIPEI 112, TAIWAN
Authorised representative in Europe	ASUS Computer GmbH Address: HÄRKORT STR. 21-23, 40880 RATINGEN, GERMANY
Authorised distributors in Turkey	BOGAZICI BİL GİSAYAR SAN. VE TİC. A.Ş. Tel: +90 212 3311000 Address: AYAZAGA MAH. KEMERBURGAZ CAD. NO.10 AYAZAGA/İSTANBUL
	CİZGİ Elektronik San. Tic. Ltd. Şti. Tel: +90 212 3567070 Address: CEMAL SURURI CD. HALİM MERIC İS MERKEZİ No: 15/C D:5-6 34394 MECİDİYEKÖY/ İSTANBUL
	KOYUNCU ELEKTRONİK BİLGİ İŞLEM SİST. SAN. VE DİŞ TİC. A.Ş. Tel: +90 216 5288888 Address: EMEK MAH.ORDU CAD. NO:18, SARIGAZI, SANCAKTEPE İSTANBUL

AEEE Yönetmeliğine Uygundur.

NOTES:

- UK support e-mail: network_support_uk@asus.com
- For more information, visit the ASUS support site at: <http://support.asus.com>

Operating temperature: 0°C~40°C



This product must not be disposed together with the domestic waste. This product has to be disposed at an authorized place for recycling of electrical and electronic appliances. By collecting and recycling waste, you help save natural resources, and make sure the product is disposed in an environmental friendly and healthy way.

"~" for the identification of alternating current symbol

for the identification of CLASS II EQUIPMENT only.