

Руководство по эксплуатации

020-001052-02

Серия GS DHD700-GS/DWU700-GS/ DHD850-GS/DWU850-GS

CHRISTIE®

The CD included with this printed manual contains an electronic copy in English. Please read all instructions before using or servicing this product.

手册中包含的光盘，带有着中文的电子副本，使用或维修本产品前，请仔细查阅所有的指示。

Le DC fourni avec ce manuel imprimé contient une copie électronique en français. S'il vous plaît lire toutes les instructions avant d'utiliser ou de réparer ce produit.

Das CD, das mit diesem gedruckten Handbuch eingeschlossen ist, enthält eine elektronische Kopie auf in deutscher Sprache. Vor der Anwendung oder der Instandhaltung dieses Produktes lesen Sie bitte alle Anweisungen.

Il CD fornito con il manuale stampato contiene una copia elettronica in lingua italiano. Si prega di leggere tutte le istruzioni prima di utilizzare o riparare questo prodotto.

この印刷されたマニュアルに同梱されております CD には、日本語での説明書が入っております。この製品を使用あるいは修理点検される際に、ご参照下さい。

매뉴얼과 함께 포함되어 있는 CD 에는 한글로 된 전자사본을 포함하고 있습니다 . 본 제품을 사용 혹은 서비스하기 전에 모든 지침 사항들을 읽어 보시기 바랍니다 .

Поставляемый в комплекте с документацией компакт-диск (CD) содержит электронную копию руководства пользователя на русском языке. Перед началом использования изделия или проведения сервиса пожалуйста прочтите все инструкции изложенные в руководстве.

El DC incluido con este manual impreso contiene una copia electrónica en español. Por favor, lea todas las instrucciones antes de usar o dar servicio a este producto.

Компакт диск, що постачається з цим друковане керівництво містить електронну копію українською мовою. Будь ласка, прочитайте всі інструкції перед використанням або обслуговуванням цього продукту.

O CD incluído com o impresso livro contém um eletrônico cópia em Português. Por favor lido todas as instruções antes de usar ou prestando serviço esse resultado.

ПРИМЕЧАНИЯ

АВТОРСКОЕ ПРАВО И ТОВАРНЫЕ ЗНАКИ

Copyright © 2016 Christie Digital Systems USA Inc. Все права защищены.

Все торговые названия и названия продуктов являются товарными знаками, зарегистрированными товарными знаками или торговыми марками соответствующих владельцев.

НОРМАТИВНЫЕ ТРЕБОВАНИЯ

Данное оборудование было испытано и признано соответствующим ограничениям, установленным для цифровых устройств класса А, согласно Части 15 Правил Федеральной комиссии связи (США). Эти требования установлены с целью обеспечения помехоустойчивости и предотвращения возникновения помех при эксплуатации в условиях коммерческих помещений. Данное устройство генерирует, использует и может излучать энергию высокой частоты, а также, будучи установленным и используемым с отклонением от требований инструкции производителя, может стать источником радиопомех. Эксплуатация устройства в жилых помещениях может привести к созданию радиопомех. В этом случае пользователю потребуется устранить их причину за свой счет.

ВНИМАНИЕ! Изменения или модификации, не одобренные в прямой форме компанией Christie, могут привести к лишению пользователя юридических прав на эксплуатацию данного оборудования.

ТОЛЬКО ДЛЯ КОММЕРЧЕСКОГО ПРИМЕНЕНИЯ - POUR USAGE COMMERCIAL UNIQUEMENT

ДАННОЕ УСТРОЙСТВО СООТВЕТСТВУЕТ ЧАСТИ 15 ПРАВИЛ FCC. ПРИ ЕГО ЭКСПЛУАТАЦИИ ДОЛЖНЫ БЫТЬ СОБЛЮДЕНЫ СЛЕДУЮЩИЕ 2 УСЛОВИЯ: (1) ЭТО УСТРОЙСТВО НЕ ДОЛЖНО СОЗДАВАТЬ ВРЕДНЫХ ПОМЕХ; (2) ЭТО УСТРОЙСТВО ДОЛЖНО РАБОТАТЬ В УСЛОВИЯХ ЛЮБЫХ ПОМЕХ, ВКЛЮЧАЯ ПОМЕХИ, КОТОРЫЕ МОГУТ ПРЕПЯТСТВОВАТЬ НОРМАЛЬНОЙ ЭКСПЛУАТАЦИИ. ЭТОТ ЦИФРОВОЙ ПРИБОР КЛАССА А СООТВЕТСТВУЕТ ВСЕМ ТРЕБОВАНИЯМИ КАНАДСКИХ НОРМАТИВОВ ПО СОЗДАЮЩЕМУ ПОМЕХИ ОБОРУДОВАНИЮ.

SET APPAREIL NUMÉRIQUE DE CLASSE A EST CONFORME AUX NORMES DÉFINIES DANS LES RÉGLEMENTATIONS CANADIENNES SUR LES APPAREILS CAUSANT DES INTERFÉRENCES RADIO (КАНАДСКИЕ НОРМАТИВЫ ПО СОЗДАЮЩЕМУ ПОМЕХИ ОБОРУДОВАНИЮ, ICES-003, КЛАСС А).

声明 此为 A 级产品, 在生活环境中, 该产品可能会造成无线干扰。在这种情况下, 可能需要用户对其干扰采取切实可行的措施。

이 기기는 업무용 (A 급) 으로 전자과적합등록을 한 기기이오니 판매자 또는 사용자는 이점 을 주의하시기 바라며, 가정 외의 지역에서 사용하는 것을 목적으로 합니다.

ОБЩИЕ СВЕДЕНИЯ

Мы приложили все усилия, чтобы обеспечить точность информации, однако имеется вероятность внесения в продукт изменений, которые не отражены в этом документе. Компания Christie сохраняет за собой право в любое время вносить изменения в технические характеристики без предварительного уведомления. Устройство имеет типовые эксплуатационные характеристики, которые могут меняться в зависимости от условий, не зависящих от компании Christie, например соблюдение правильного эксплуатационного режима устройства. Эксплуатационные характеристики основаны на информации, доступной на момент печати. Компания Christie не дает никаких гарантий в отношении данного материала, включая, помимо прочего, подразумеваемые гарантии пригодности продукта для использования в конкретных целях. Компания Christie не несет ответственности за любые ошибки, содержащиеся в данном руководстве, а также за случайные или косвенные убытки, ставшие следствием использования этих материалов.

Продукт разработан и изготовлен с использованием высококачественных материалов и компонентов, которые можно использовать повторно. Значок  указывает на то, что электрическое и электронное оборудование по истечении срока службы следует утилизировать отдельно от бытовых отходов. Правильно утилизируйте продукт в соответствии с местными нормами. В Европейском Союзе имеется отдельная система сбора использованного электрического и электронного оборудования. Берегите окружающую среду!

Канадское производственное предприятие сертифицировано по стандартам ISO 9001 и 14001.

ОБЩИЕ ГАРАНТИЙНЫЕ УСЛОВИЯ

Для получения полной информации об ограниченной гарантии, предоставляемой компанией Christie, обратитесь к дилеру компании Christie. Кроме других исключений, которые могут быть указаны в ограниченной гарантии, предоставляемой компанией Christie, гарантия не распространяется на следующие случаи.

- a. Повреждения во время транспортировки покупателю или производителю.
- b. Проблемы, возникающие при использовании данного устройства с оборудованием сторонних производителей, например распределительные системы, камеры, видеоманитофоны и т.д., а также при использовании данного устройства с устройствами сопряжения сторонних производителей.
- c. Повреждения, вызванные ненадлежащим использованием, применением ненадлежащего источника питания, несчастным случаем, пожаром, наводнением, ударом молнии, землетрясением, другими стихийными бедствиями.
- d. Повреждения, вызванные ненадлежащей установкой или расположением, модификацией устройства неуполномоченным бюро ремонта.
- e. Указанный гарантийный период для ЖК-проекторов применим только при использовании ЖК-проектора в "нормальных условиях". Под "нормальными условиями" эксплуатации подразумевается использование ЖК-проектора не более 8 часов в день, не более 5 дней в неделю. В случае более интенсивной эксплуатации ЖК-проектора гарантия распространяется только на первые 6000 часов работы проектора.
- f. Неисправность, вызванная нормальным износом.

ПРОФИЛАКТИЧЕСКОЕ ТЕХНИЧЕСКОЕ ОБСЛУЖИВАНИЕ

Профилактическое техническое обслуживание играет важную роль в обеспечении продолжительной и безотказной работы устройства. Для получения информации о процедурах технического обслуживания устройства см. раздел "Техническое обслуживание". Ненадлежащее выполнение технического обслуживания, а также его выполнение с нарушением сроков, установленных компанией Christie, приведет к аннулированию гарантии.

Содержание

Безопасность	8
Предупреждения по технике безопасности при работе с лазерными устройствами	9
Введение	10
Компоненты проектора	10
Вид спереди	10
Вид сзади	11
Вид слева	12
Вид справа	12
Встроенная клавиатура	13
Панель входов и выходов	14
ИК-передатчик пульта дистанционного управления	15
Светодиодные индикаторы состояния	17
Статус СИД	17
Светодиодный индикатор Шторка	17
Установка	18
Подключение к компьютеру	18
Подключение к видеоаппаратуре	19
Включение проектора	20
Отключение проектора	20
Регулировка положения проектора	21
Расчет смещения объектива	22
Проекторы WUXGA	22
Проекторы HD:	24
Снятие и установка объектива	25
Потолочный монтаж проектора	27
Установка проектора в регулируемой рамке	27
Эксплуатация	28
Меню "Размер и положение"	29
Поправка на геометрию	31
Меню "Настройки изображения"	33
Меню "Конфигурация"	36
Согласование цветов	40

Меню "Источник света"	42
Меню "Состояние"	43
Для моделей DHD	43
Для моделей DWU	44
Меню "Переключ. ввода и реж.PIP"	45
Компоновка и размер PIP/PBP	46
Меню "Язык"	47
Меню "Настроечной таблицы"	47
Веб-интерфейс пользователя	47
Вход в веб-интерфейс пользователя	48
Главная вкладка–Общие	49
Главная вкладка–Состояние	49
Главная вкладка–Объектив	49
Сеть	50
Инструменты	53
Страница Администратора	53
Страница "Сведения"	53
Christie Presenter	54
Подключение к проектору	54
Установка ПО Christie Presenter	55
Функции Christie Presenter	57
Подключение и поиск сетевого вывода	58
Выбор области отображения	59
Настройка Christie Presenter	60
Управление всеми подключенными сетевыми выводами	61
Функции Картридера	62
Устранение неисправностей	65
На экране отсутствует изображение	65
Изображение отображается неправильно	65
Не отображается презентация	66
Неустойчивое или мигающее изображение	67
Вертикальная мигающая полоса	67
Изображение расфокусировано	67
Изображение растянуто	67
Неправильный размер изображения	68
Технические характеристики	69
Входы	70

Поддержка RIP/PBP	74
Основные характеристики	75
Перечень компонентов	75
Дополнительные принадлежности	76
Физические характеристики	76
Физические условия эксплуатации	77
Требования по электропитанию	77
Предупреждение.	77
Нормативные требования	78
Безопасность	78
Безопасность лазерных устройств	78
Электромагнитная совместимость	78
Экологичность	78
Предупреждение Федеральной комиссии связи (США)	79
Древо экранного меню	79

Безопасность

Перед тем, как приступить к эксплуатации этого проектора, полностью ознакомьтесь с содержанием данного документа и содержащимися в нем предупреждениями и мерами предосторожности.



Предупреждение. Несоблюдение приведенных ниже предупреждений может привести к смерти или тяжелой травме.

- Не смотрите в объектив проектора, если включен лазер. Яркий свет может повредить зрение.
- Во избежание возгорания или поражения электрическим током не подвергайте проектор воздействию дождя или влаги.
- Не открывайте и не разбирайте проектор, так как это может привести к поражению электрическим током.
- Все процедуры по установке и техническому обслуживанию должны выполняться специалистом по обслуживанию, уполномоченным компанией Christie.
- Не подносите какие-либо горючие материалы к световому лучу проектора.
- Располагайте кабели так, чтобы они не касались горячих поверхностей, их было невозможно потянуть или споткнуться о них.
- Перед тем, как приступить к техническому обслуживанию или очистке, всегда выключайте проектор и отсоединяйте все источники питания.
- Если проектор не будет использоваться в течение длительного периода времени, всегда отсоединяйте кабель питания от электрической розетки.
- Используйте только прилагаемый кабель питания переменного тока. Не включайте проектор, если напряжение и мощность электрической сети и кабеля питания не соответствуют указанным значениям для вашего региона.
- Не устанавливайте какие-либо предметы на кабель питания.



- Для очистки корпуса дисплея используйте мягкую ткань, смоченную мягкодействующим моющим средством.
- Перед тем, как установить объектив, извлеките заглушку из отверстия для объектива проектора. Сохраните заглушку отверстия для объектива, чтобы защитить оптические компоненты от пыли и мусора при транспортировке.
- Не закрывайте вентиляционные щели и отверстия проектора.
- Не используйте для очистки проектора абразивных чистящих средств, парафинов или растворителей.

Предупреждения по технике безопасности при работе с лазерными устройствами

Устройство относится к ЛАЗЕРНЫМ УСТРОЙСТВАМ КЛАССА 1 - ГРУППА РИСКА 2 согласно МЭК 60825-1: 2014 и соответствует нормам FDA 21 CFR 1040.10 и 1040.11 для Группы риска 2, LIP (Проектор с лазерной подсветкой) согласно определению МЭК 62471: 2006, за исключением отклонений, предусмотренных в Предупреждении по использованию лазера № 50 от 24 июня 2007 г.

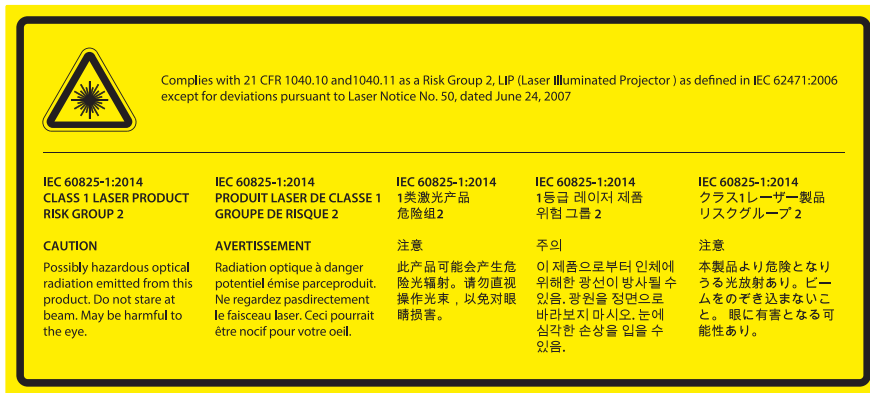

Предупреждение. Несоблюдение приведенных ниже предупреждений может привести к смерти или тяжелой травме.

- Проектор оснащен встроенным лазерным модулем класса 4. Дisasceмблирование и модификации проектора строго запрещены.
- Выполняя операции и настройки, особо не оговоренные в руководстве по эксплуатации, пользователь подвергается опасности лазерного облучения.
- Не открывайте и не разбирайте проектор, так как это может привести к повреждению или лазерному облучению.
- Не смотрите на лазерный луч, если включен проектор. Яркий свет может повредить зрение.
- При включении проектора убедитесь, что люди, находящиеся в диапазоне проецирования, не смотрят в объектив.
- Во избежание повреждений и травм, связанных с лазерным облучением, строго следуйте правилам управления, настройки и эксплуатации устройства.
- Инструкции по сборке, управлению и техническому обслуживанию включают четкие предупреждения и меры предосторожности для защиты от возможного воздействия опасного лазерного излучения.

Введение

Серия GS представляет собой лазерный видеопроектор высокой яркости с 1 чипом высокого разрешения. Проектором поддерживаются разрешения HD и WUXGA и используется технология цифровой обработки света (DLP®) от компании Texas Instruments. Эта технология предназначена для стационарного оборудования и вспомогательной аппаратуры, включая прокат-постановку и LBE (развлечения, предоставляемые на основе местоположения пользователя). Устройство предназначено для профессионального применения и не предназначено для домашнего пользования.

Компоненты проектора

Определение основных компонентов проектора.

Вид спереди

Определение основных компонентов передней панели проектора.

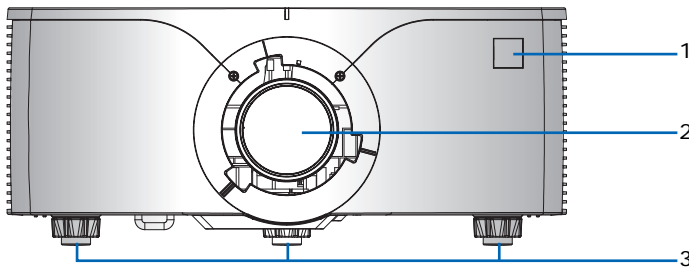

№ п/п	Название детали	Описание
1	Передние ИК-датчики	Принимает сигналы от ИК-передатчика пульта дистанционного управления. Не размещайте ничего на пути сигнала, чтобы обеспечить непрерывную связь с проектором.
2	Объектив проектора	Позволяет автоматически регулировать параметры объектива: вертикальное и горизонтальное смещение, увеличение и фокусировка.
3	Регулируемые ножки	Поднимая или опуская ножки, можно выровнять проектор.

Вид сзади

Определение основных компонентов задней панели проектора.

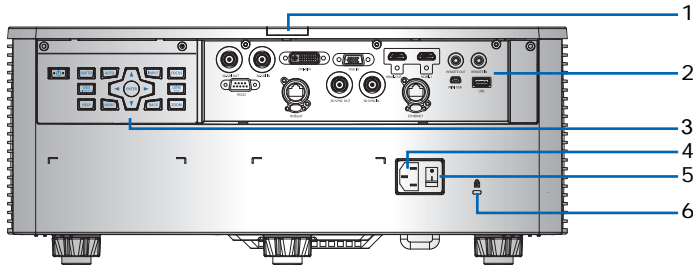

№ п/п	Название детали	Описание
1	Задний ИК-датчик	Принимает сигналы от ИК-передатчика пульта дистанционного управления. Не размещайте ничего на пути сигнала, чтобы обеспечить непрерывную связь с проектором.
2	Панель входов и выходов	Служит для подключения проектора к внешним устройствам.
3	Встроенная клавиатура	Служит для управления проектором.
4	Входное напряжение переменного тока	Подключение к входящему в комплект поставки блоку питания.
5	Кнопка питания	Включение или выключение проектора.
6	Разъем для защитного замка Kensington	Защита проектора от кражи и несанкционированного демонтажа.

Вид слева

Определение основных компонентов левой панели проектора.

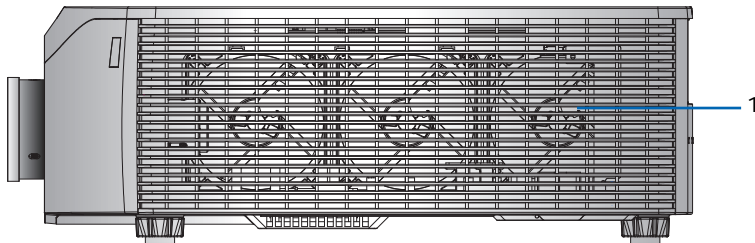

№ п/п	Название детали	Описание
1	Вентиляционные отверстия (забор воздуха)	Обеспечивают охлаждение проектора. Не заслоняйте эти отверстия, чтобы предотвратить перегрев проектора.

Вид справа

Определение основных компонентов правой панели проектора.

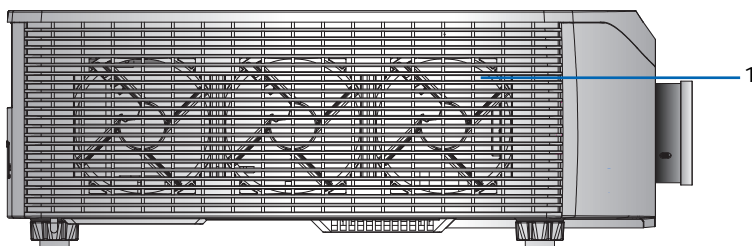

№ п/п	Название детали	Описание
1	Вентиляционные отверстия (выпуск воздуха)	Обеспечивают охлаждение проектора. Не заслоняйте эти отверстия, чтобы предотвратить перегрев проектора.

Встроенная клавиатура

Встроенная клавиатура предназначена для управления проектором.

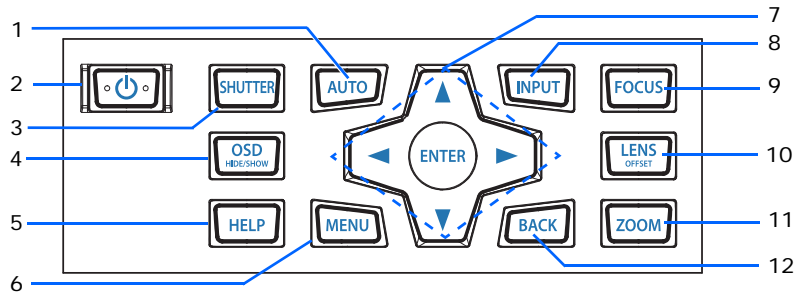

№ п/п	Название детали	Описание
1	Авто	Автоматическая оптимизация изображения.
2	Питание	Включение или выключение проектора.
3	Шторка	Вывод или очистка изображения видео.
4	OSD	Вызов или скрытие экранных меню.
5	Справка	Вывод инструкций по подключению источников.
6	Меню	Отображение меню.
7	Кнопки со стрелками	Увеличение или уменьшение значения параметра или навигация в меню.
8	Ввод	Выбор входа главного изображения или изображения PIP/PBP.
9	Фокусировка	Регулировка фокуса.
10	Объектив	Регулировка настроек вертикального или горизонтального смещения объектива.
11	Изменение масштаба	Регулировка фокусировки.
12	НАЗАД	Возврат на предыдущий уровень или выход из верхнего уровня меню.

Панель входов и выходов

Определение компонентов панели входов и выходов.

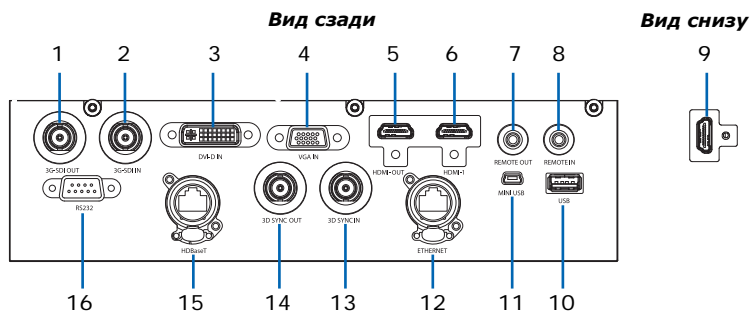

№ п/п	Название разъема	№ п/п	Название разъема
1	Выходной разъем 3G-SDI OUT	9	HDMI -2
2	Входной разъем 3G-SDI IN	10	USB
3	DVI-D IN	11	MINI USB
4	VGA-IN	12	ETHERNET
5	Выходной разъем HDMI	13	3D SYNC IN
6	HDMI -1	14	3D SYNC OUT
7	REMOTE OUT	15	HDBaseT
8	REMOTE IN	16	RS232

ИК-передатчик пульта дистанционного управления

ИК-передатчик пульта дистанционного управления устанавливает беспроводную или проводную связь с проектором.

Для проводного подключения используется кабель длиной не более 20 м. Если длина кабеля превышает 20 м, возможны нарушения в работе ИК-передатчика пульта дистанционного управления.

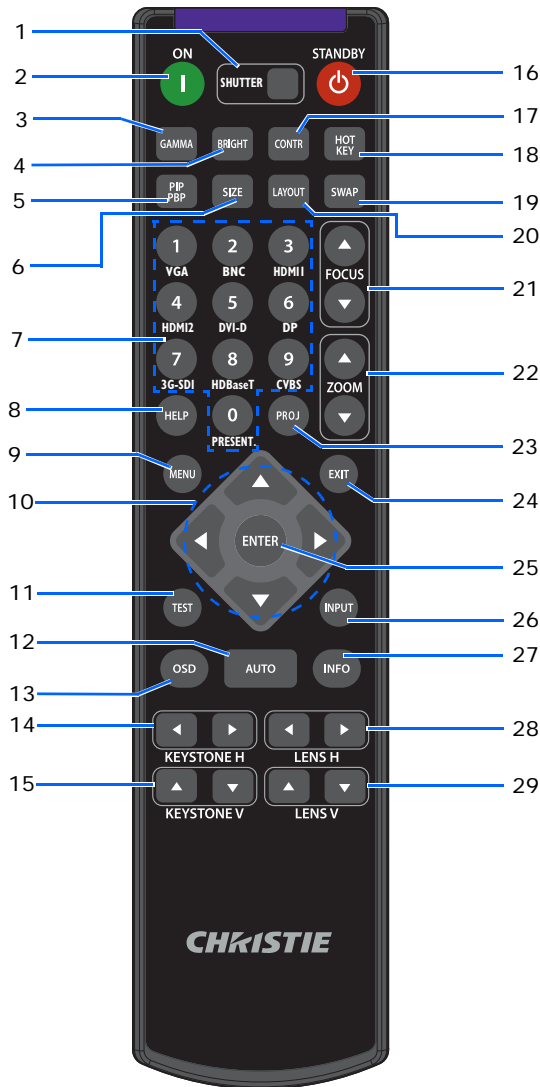

№ п/п	Название детали	Описание
1	ШТОРКА	Вывод или очистка изображения видео.
2	Включение питания	Включение проектора.
3	Гамма	Регулировка средних уровней.
4	Яркий	Регулировка яркости изображения.
5	Режим PIP/PBP	Включение и выключение PIP/PBP.

№ п/п	Название детали	Описание
6	Размер	Регулировка размера изображения PIP/PBP.
7	Цифровые кнопки	Ввод номера канала, значения и т.д. Если функция не поддерживается, это указывается в экранном меню.
8	Справка	Вывод инструкций по подключению источников.
9	Меню	Отображение меню.
10	Кнопки со стрелками	Увеличение или уменьшение значения параметра для навигации в меню.
11	Test	Отображение настроечной таблицы.
12	Авто	Автоматическая оптимизация изображения.
13	OSD	Вызов или скрытие экранных меню.
14	Гориз трапец.искаж-я	Регулировка горизонтального трапецеидального искажения.
15	Верт. трапец. искаж-я	Регулировка вертикального трапецеидального искажения.
16	Standby	Отключение проектора.
17	Контрастность	Регулировка разницы между темными и светлыми участками изображения.
18	Сочетания клавиш	Быстрый выбор предварительно настроенных кнопок.
19	Подкачка	Замена основного изображения и изображений PIP/PBP.
20	Макет	Регулировка расположения PIP/PBP.
21	Фокусировка	Регулировка фокусировки для улучшения четкости изображения.
22	Изменение масштаба	Регулировка увеличения для получения изображения требуемого размера.
23	Проекция	Изменение ID ИК-передатчика пульта дистанционного управления. <ul style="list-style-type: none"> • Чтобы назначить ID, нажмите на кнопку Проекция + <1 до 9>. • Для возврата к универсальному ID ИК-передатчика пульта дистанционного управления нажмите на кнопку Проекция + 0.
24	Exit	Возврат на предыдущий уровень или выход из верхнего уровня меню.
25	Enter	Выбор выделенного пункта меню, а также изменение или принятие значения.
26	Вход	Выбор входа главного изображения или изображения PIP/PBP.
27	Info	Отображение информации об исходном изображении.
28	Объектив H	Регулировка положения изображения по горизонтали.
29	Объектив V	Регулировка положения изображения по вертикали.

Светодиодные индикаторы состояния

Ниже представлено определение светодиодных индикаторов.

Статус СИД

Определение цвета и значения светодиодных индикаторов состояния.

Состояние светодиодного индикатора	Состояние проектора
Выкл	Питание от сети выключено (подключение к электрической сети отсутствует).
Зеленый (мигает)	Проектор находится в режиме запуска или охлаждения.
Зеленый (светится)	Система работает в нормальном режиме.
Синий (мигает)	Выполняется охлаждение проектора.
Синий (светится)	Подключение к электрической сети установлено, проектор находится в режиме ожидания.
Желтый (мигает)	Возникли неполадки проектора, которые не приводят к его отключению. Примеры предупреждений: требуется заменить фильтр, один из насосов поврежден или вентилятор работает на полной скорости в связи с перегревом драйвера лазерного диода.
Желтый (светится)	Пользователь выключает проектор, находящийся в режиме предупреждения.
Красный (мигает)	В работе проектора возникла ошибка, которая привела или обязательно приведет к его выключению. Примеры ошибок: сбой вентилятора, перегрев, неправильная установка фильтра, сбой цветового круга (CW).
Красный (светится)	Пользователь выключает проектор, находящийся в режиме ошибки.
Белый (мигает)	Проектор находится в режиме обновления флэш-памяти (ЛВС).

Светодиодный индикатор Шторка

Определение цвета и значения светодиодных индикаторов состояния шторки.

Состояние светодиодного индикатора	Состояние проектора
Выкл	Проектор включен и проецирует изображение. Шторка открыта.
Пурпурный (светится)	Проектор включен, а изображение отсутствует. Шторка закрыта.

Установка

Инструкции по установке, подключению и оптимизации работы проектора.

Подключение к компьютеру

На схеме показаны кабели/разъемы, которые можно использовать для подключения к различным устройствам.

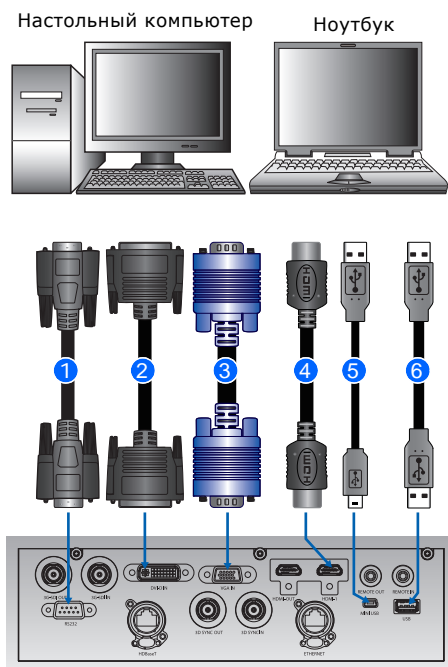

№ п/п	Название разъема	№ п/п	Название разъема	№ п/п	Название разъема
1	Кабель RS232	3	Входной кабель VGA	5	Кабель mini USB типа B
2	Кабель DVI-D IN	4	Кабель HDMI	6	Кабель USB типа A



- В связи с различиями аппаратуры в различных странах, необходимые принадлежности в некоторых регионах отличаются от показанных на иллюстрации.
- Схема предназначена только для иллюстрации и не означает, что эти принадлежности входят в комплект поставки проектора.

Подключение к видеоаппаратуре

На схеме показаны кабели/разъемы, которые можно использовать для подключения к различным устройствам.

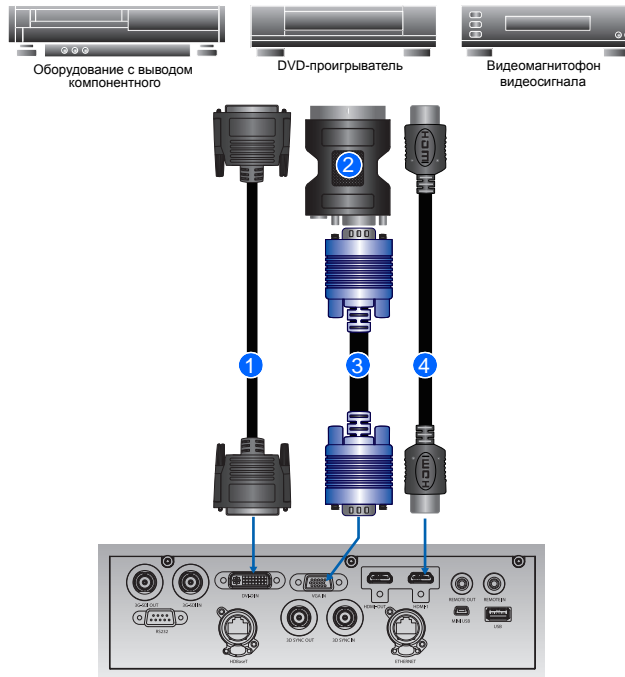

№	Название разъема	№	Название разъема
1	Кабель DVI-D IN	3	Входной кабель VGA
2	VGA - Компонентный	4	Кабель HDMI



- В связи с различиями аппаратуры в различных странах, необходимые принадлежности в некоторых регионах отличаются от показанных на иллюстрации.
- Схема предназначена только для иллюстрации и не означает, что эти принадлежности входят в комплект поставки проектора.



Включение проектора

Перед включением питания необходимо надежно подключить кабели проектора.



Предупреждение. Несоблюдение приведенных ниже предупреждений может привести к смерти или тяжелой травме.

- Не смотрите в объектив проектора, если включен лазер. Яркий свет может повредить зрение

1. Если кабели питания подключены, светится кнопка питания на клавиатуре.
2. Убедитесь, что на проекторе установлен объектив.
3. Перед включением проектора убедитесь, что на пути прохождения луча не находятся люди или предметы.
4. Для включения проектора нажмите на кнопку  на ИК пульте дистанционного управления или кнопку  на встроенной клавиатуре.

Светодиодный индикатор состояния медленно мигает зеленым цветом. 

5. Для выбора и включения источника входного сигнала выберите **Ключ ввода** на ИК пульте дистанционного управления. 

Доступны следующие источники сигнала: VGA, HDMI1, HDMI2, DVI, 3G-SDI и HD-BaseT.

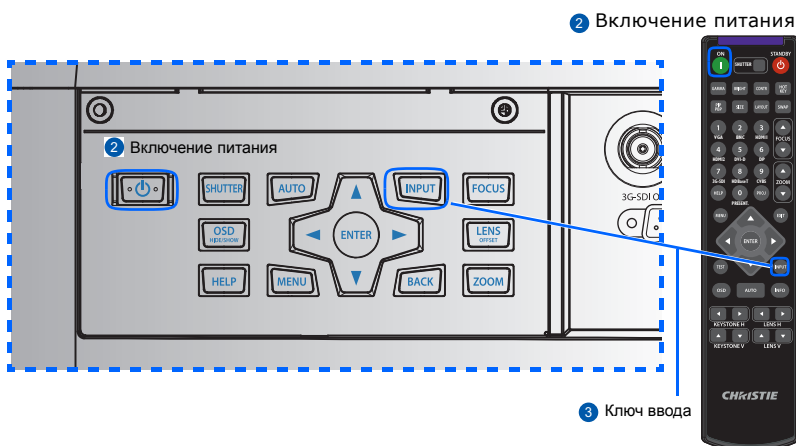

Проектор обнаружит выбранный источник сигнала и отобразит изображение.



При первом включении проектора после отображения заставки в главном меню выберите предпочтительный язык.

Отключение проектора

Отключение проектора для подготовки к осмотру или техническому обслуживанию.

1. Для отключения проектора нажмите на кнопку  на ИК пульте дистанционного управления или встроенной клавиатуре.
На экране отобразится предупреждающее сообщение.
 2. Для подтверждения выбора снова нажмите на кнопку .
- Если вы не нажмете на кнопку  еще раз, предупреждающее сообщение исчезнет с экрана через три секунды, а проектор останется включенным.

Регулировка положения проектора

При выборе местоположения проектора следует учесть размер и форму экрана, расположение электрических розеток, расстояние между проектором и другим оборудованием. Следуйте нижеприведенным рекомендациям:

- Расположите проектор на плоской поверхности под прямым углом к экрану. Проектор со стандартным объективом должен находиться на расстоянии не менее 1,3 м (4,27 футов) от проекционного экрана.
- Расположите проектор на требуемом расстоянии от экрана. Размер проецируемого изображения зависит от расстояния между объективом проектора и экраном, настройки увеличения, формата видеоизображения.
- Определите проекционное отношение объектива:
 - Объектив 0,75~0,95 (WU/HD)
 - Объектив 0,95~1,22 (WU/HD)
 - Объектив 1,22~1,52 (WU/HD)
 - Объектив 1,52~2,9 (WU/HD)
 - Объектив 2,9~5,5 (WU/HD)
- Свободная ориентация на 360 градусов

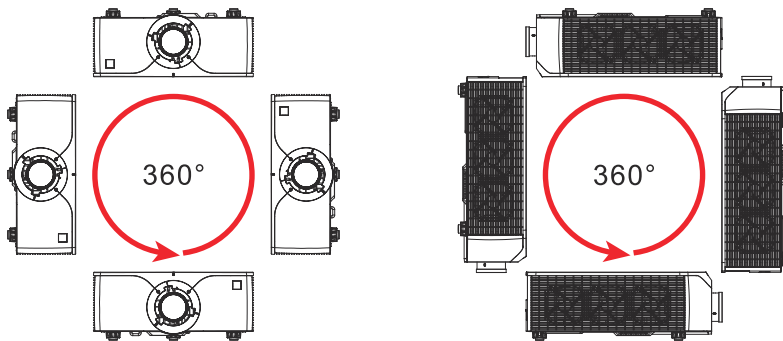

Расчет смещения объектива

Регулировка смещения для выравнивания полноразмерного изображения на экране.

- Вертикальное смещение (сдвиг) изображения проектора составляет +/-50% (WUXGA) и +/-60% (HD).
- Горизонтальное смещение (сдвиг) изображения проектора составляет +/-30% (HD/WUXGA).
- Способ расчета смещения объектива соответствует отраслевым стандартам. Пример вертикального смещения объектива:
 - При смещении 0% (или на оси), центр изображения совпадает с центром объектива, так что половина изображения появляется над, а половина под центром объектива.
 - При смещении +50%, все изображение появляется над центром объектива.
 - Процентное отношение (%) смещения рассчитывается как соотношение числа пикселей, сдвинутых вверх/вниз к полному размеру изображения. Пример для WUXGA:
 - Смещение вверх на 600 пикселей дает сдвиг в $600/1200 * 100\% = 50\%$
 - Смещение вниз на 600 пикселей дает сдвиг в $-600/1200 * 100\% = -50\%$
 - Смещение вверх на 720 пикселей дает сдвиг в $720/1200 * 100\% = 60\%$
 - Смещение вверх на 240 пикселей дает сдвиг в $240/1200 * 100\% = 20\%$

Проекторы WUXGA

Ниже представлены значения вертикального смещения изображения для проекторов WUXGA:

- Вертикальное смещение изображения: 0%

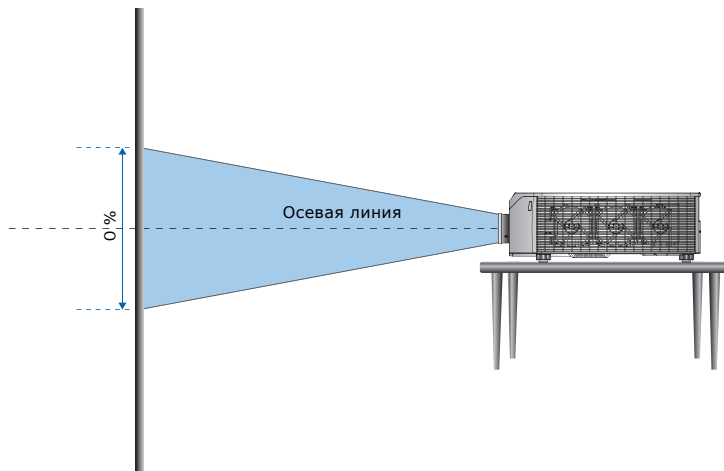

- Вертикальное смещение изображения: +50%

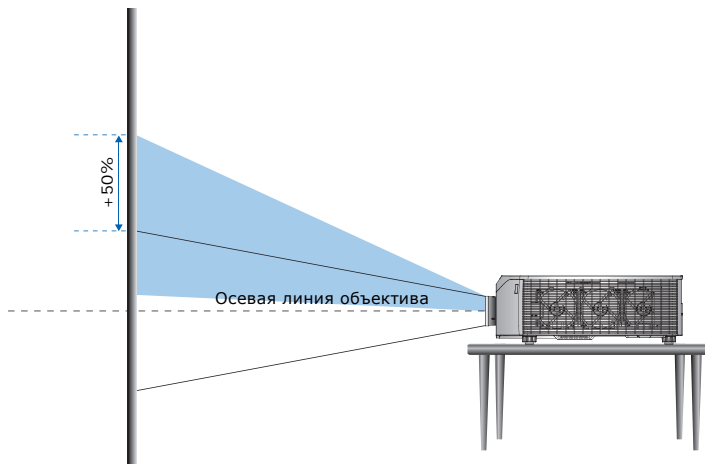

- Вертикальное смещение изображения: -50%

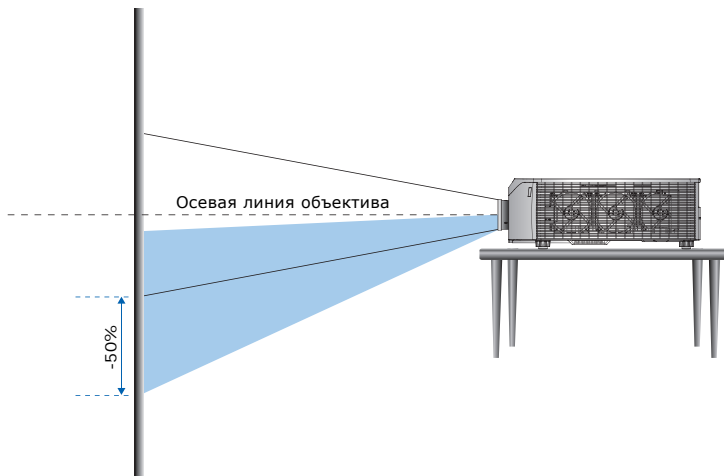

Проекторы HD:

Ниже представлены значения вертикального и горизонтального смещения изображения для проекторов HD:

- Вертикальное смещение изображения: +60%

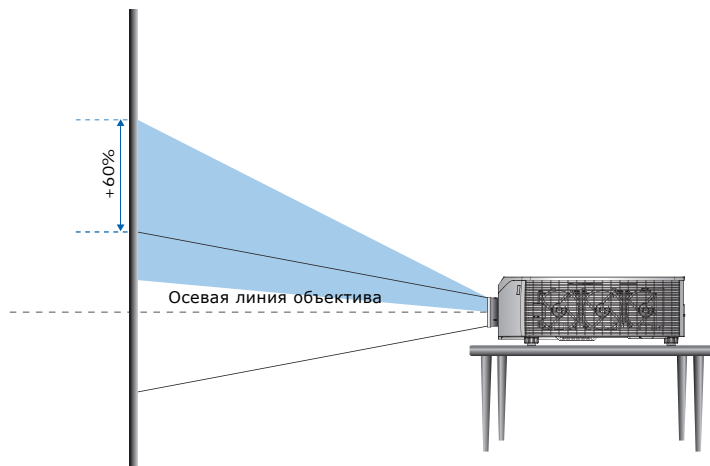

- Вертикальное смещение изображения: -60%

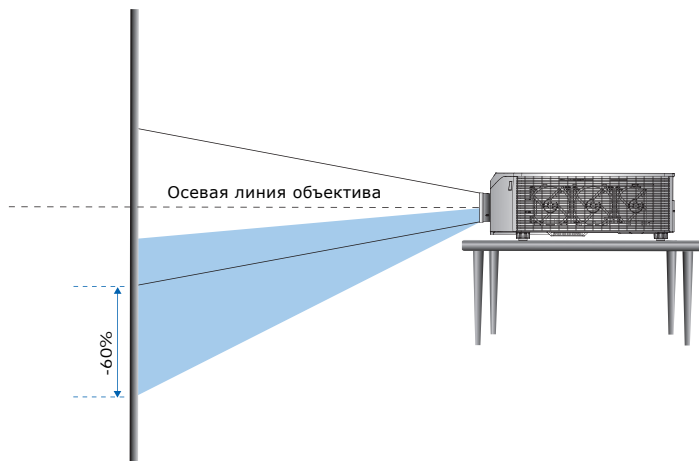

- Горизонтальное смещение изображения: +/-30%

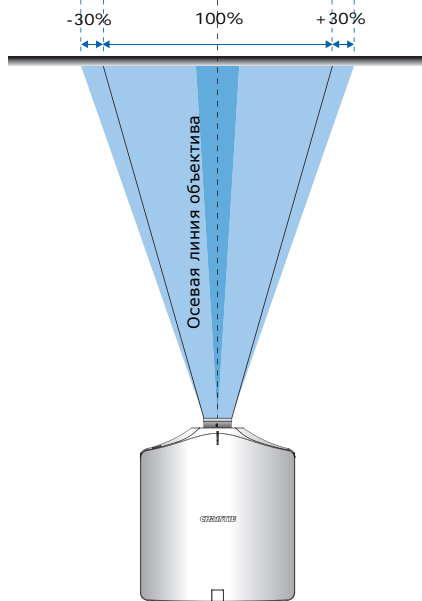

Снятие и установка объектива

После установки объектива наденьте переднюю крышку объектива, чтобы защитить его от повреждений. Не держитесь за объектив при переноске или перемещении проектора. Это может повредить объектив, корпус или другие детали проектора.

1. Центровка объектива. Убедитесь, что объектив расположен по центру или рядом с центром. Снятие объектива при большом сдвиге может причинить ему повреждения. Выровняйте объектив по центру, когда проектор включен, нажимая кнопки его **горизонтального** и **вертикального перемещения**, а затем **Enter**.
2. Отключите проектор.
3. Дайте проектору остыть в режиме ожидания, перед тем как приступить к замене объектива.
4. Отсоедините кабель питания после остывания проектора и перед заменой объектива.

5. Чтобы снять объектив, нажмите на кнопку **отсоединения объектива** **A** и поверните объектив против часовой стрелки на четверть оборота **B** для снятия блокировки.
6. Извлеките объектив из передней части проектора.

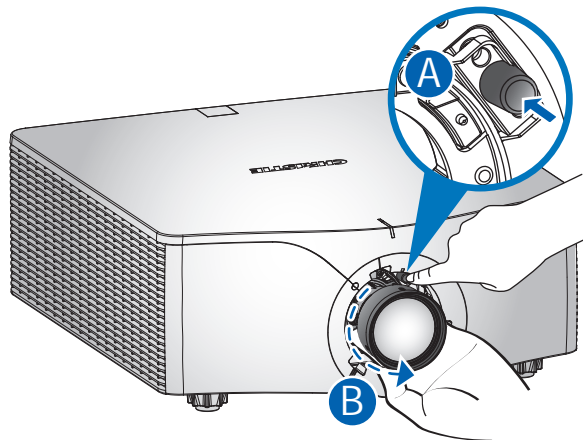

7. Установка нового объектива: Вставьте блок объектива в гнездо объектива до конца, **A** не поворачивая его.
8. Чтобы закрепить объектив на месте, поверните его по часовой стрелке **B**.

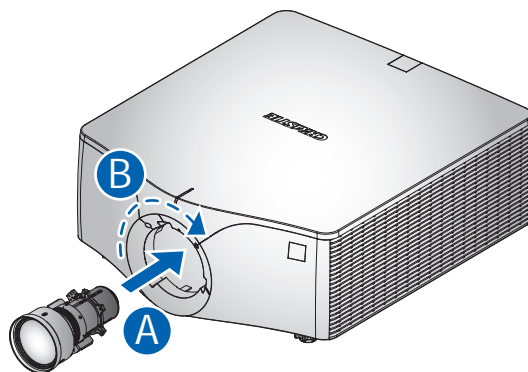

Потолочный монтаж проектора

Установите проектор с помощью фирменного комплекта для монтажа Christie (например, Christie One Mount Plus, артикул 140-117100-XX), используя четыре монтажных отверстия на нижней панели проектора.



Предупреждение. Несоблюдение приведенных ниже предупреждений может привести к смерти или тяжелой травме.

- Нарушение требований по установке может привести к падению проектора.
- Гарантия на проектор не распространяется на ущерб, возникший в результате использования нерекондованного комплекта для монтажа на потолке или установки комплекта для монтажа в ненадлежащем месте.

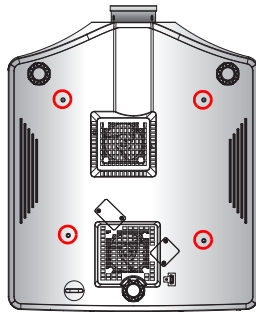

1. Следуйте инструкциям по установке и рекомендациям по технике безопасности, поставляемым с монтажным комплектом (например, Christie One Mount Plus, артикул 140-117100-XX).

Установка проектора в регулируемой рамке

Установите проектор в фирменной регулируемой рамке Christie (например, Christie QwikRig Rigging Frame, артикул 140-128102-XX), используя четыре монтажных отверстия на нижней панели проектора.



Предупреждение. Несоблюдение приведенных ниже предупреждений может привести к смерти или тяжелой травме.

- Нарушение требований по установке может привести к падению проектора.
- Гарантия на проектор не распространяется на ущерб, возникший в результате использования нерекондованного комплекта для монтажа на потолке или установки комплекта для монтажа в ненадлежащем месте.

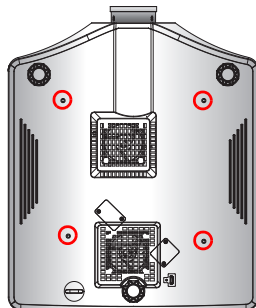

1. Следуйте инструкциям по установке и рекомендациям по технике безопасности, поставляемым с комплектом регулируемой рамки (например, Christie QwikRig Rigging Frame, артикул 140-128102-XX).

Эксплуатация

Проектор поддерживает экранное меню на нескольких языках, в котором можно настраивать изображение и изменять параметры.

В системе меню можно получить доступ к большинству функций проектора. Функции сгруппированы по назначению. Каждую группу можно выбрать в главном меню, как показано ниже.

- Для вызова главного меню нажмите кнопку **МЕНЮ** на ИК пульте дистанционного управления или встроенной клавиатуре на задней панели проектора.
- Кнопки со стрелками используются для перемещения в меню, а также увеличения или уменьшения значений параметров.
- Нажмите кнопку **ВВОД**, чтобы выбрать выделенный пункт меню, изменить или принять значение.

В меню можно выбрать следующий пункт для настройки.

- Нажмите кнопку **ВЫХОД**, чтобы вернуться на предыдущий уровень или выйти из верхнего уровня меню.

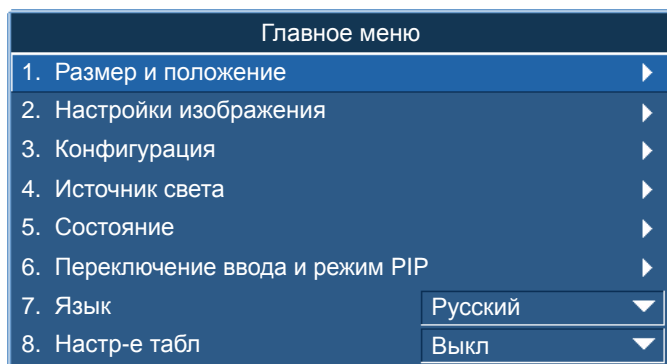

Меню "Размер и положение"

В меню "Размер и положение" определяется размер и положение изображения на экране.

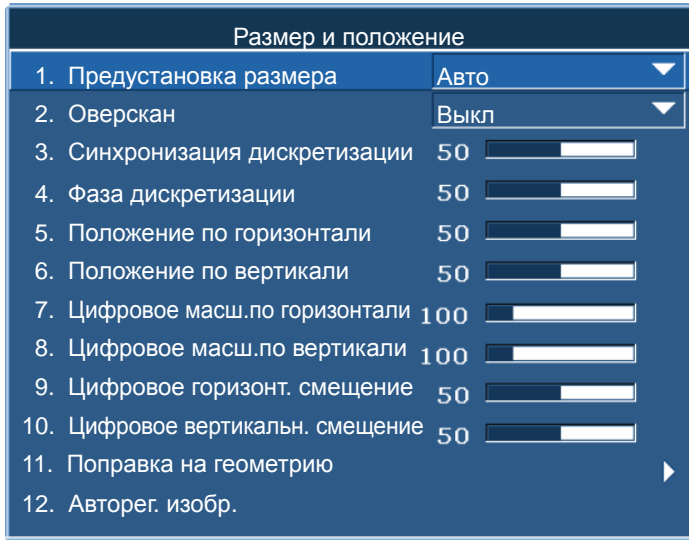

Пункты меню	Описание	Параметры
Предустановка размера	Отображение изображения с определенным размером или изменение размера изображения с увеличенным до предела размером по горизонтали, вертикали или по горизонтали и вертикали, или максимально возможное увеличение с сохранением исходного соотношения сторон изображения.	<ul style="list-style-type: none"> Авто: Отображение с определенным размером. Исходный: Отображение с исходным разрешением. 4:3: Сохранение соотношения сторон 4:3. Широкоэкр.: Увеличение активного контента на весь экран. Полный размер: Отображение во весь экран (независимо от источника). Полная ширина: Отображение по всей ширине экрана с сохранением соотношения сторон. Полная высота: Отображение по всей высоте экрана с сохранением соотношения сторон. Польз.: Растяжение изображения по горизонтали или по вертикали, не обрезая его. Режим 3D: Отображение контента 3D. При выборе "Режим 3D" все остальные пункты меню "Предустановка размера" неактивны.
Оверскан	Устранение помех вокруг изображения.	<ul style="list-style-type: none"> Функция "Обрезание каемки экрана при увеличении" увеличивает изображение на 6% по сравнению с исходным размером. "Обрезание каемки экрана" отсекает 6% активных пикселей на четырех краях исходного изображения.

Пункты меню	Описание	Параметры
Синхронизация дискретизации	Обеспечение высокого качества изображения по всей площади экрана, сохранения соотношения сторон изображения и возможности оптимизации фазы пикселей. Постоянное мерцание или несколько вертикальных полос по всему изображению указывают на сбой синхронизации пикселей. (Только аналоговые сигналы RGB)	—
Фаза дискретизации	Регулировка фазы пикселя в случае мерцания или шума изображения после оптимизации остаточного свечения пикселя. Регулировка фазы пикселя позволяет изменять фазу синхронизирующего сигнала выборки пикселей по отношению к входному сигналу. (Только аналоговые сигналы RGB)	—
Положение по горизонтали	Перемещение изображения влево или вправо в пределах доступной области пикселей.	—
Положение по вертикали	Перемещение изображения вверх или вниз в пределах доступной области пикселей.	—
Цифровое маш. по горизонтали	Изменение горизонтального размера области отображения проектора. Если область отображения была изменена с помощью этого параметра, ее можно переместить изменением настроек "Цифровое горизонт. смещение" и "Цифровое вертикальн. смещение".	—
Цифровое маш. по вертикали	Изменение вертикального размера области отображения проектора. Если область отображения была изменена с помощью этого параметра, ее можно переместить изменением настроек "Цифровое горизонт. смещение" и "Цифровое вертикальн. смещение".	—
Цифровое горизонт. смещение	Перемещение области отображения, размер которой был изменен с помощью настройки "Цифр. маш.", по горизонтали.	—
Цифровое вертикальн. смещение	Перемещение области отображения, размер которой был изменен с помощью настройки "Цифр. маш.", по вертикали.	—
Поправка на геометрию	Доступно два способа контроля деформации.	<ul style="list-style-type: none"> • Режим ПК выкл.: С помощью экранного меню пользователь может выполнять простую коррекцию трапецеидальных искажений по горизонтали и по вертикали, коррекцию подушкообразных искажений и 4-угловое управление. • Режим ПК вкл.: Пользователь может выполнять произвольный контроль деформации или шивки, используя предоставляемые отдельно приложения для ПК.
Авторег. изобр.	Принудительное обнаружение и синхронизация входного сигнала проектором. Эта функция может потребоваться при низком качестве сигнала.	<ul style="list-style-type: none"> • В режиме Обычная предусмотрена: поддержка всех источников изображения с соотношением сторон 4:3. • В режиме Принуд. широк. предусмотрена: поддержка всех источников изображения с соотношением сторон 16:9 и большинства источников с соотношением сторон 4:3. Для тех источников изображения с соотношением сторон 4:3, которые не распознаются в "широкоэкранный режим" (например, с разрешением 1400 x 1050), следует использовать функции "Авторег. изобр." в "обычном режиме".

Поправка на геометрию

Поправка на геометрию представляет два способа контроля деформации.

- Режим ПК выкл.: С помощью экранного меню пользователь может выполнять простую коррекцию трапецеидальных искажений по горизонтали и по вертикали, коррекцию подушкообразных искажений и 4-угловое управление.
- Режим ПК вкл.: Пользователь может выполнять произвольный контроль деформации или сшивки, используя предоставляемые отдельно приложения для ПК.

В следующей таблице представлены сведения о совместимости функции поправки на геометрию.

Функция деформации	4-угловой	трапец. Искращения	подушкообр. искаж.
4-угловой	--	✓	✓
трапец. Искращения	✓	--	✓
подушкообр. искаж.	✓	✓	--

Гориз. трапец. Искращения

Регулировка горизонтального трапецеидального искажения для выпрямления изображения. Функция "Гориз. трапец. искажения" используется для корректировки трапецеидальной формы изображения, в которой левая и правая границы изображения неравны по длине, а верхняя и нижняя скошены в одну из сторон. Функция "Гориз. трапец. искажения" используется для регулировки изображения по горизонтальной оси. При смещении изображения по горизонтали используется коррекция 4 углов с помощью элемента экранного меню или приложения ПК, приобретаемого отдельно.

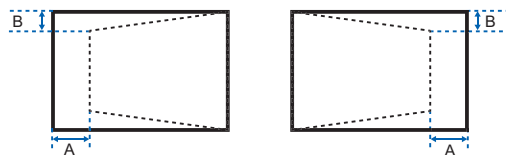

№	1080P	WUXGA
A	30,60%	30,34%
B	14,20%	12,86%

Трап-ное искаж

Регулировка вертикального трапецеидального искажения для выпрямления изображения. Функция "Верт. трапец. искажения" используется для корректировки трапецеидальной формы изображения, в которой левая и правая границы изображения неравны по длине, а верхняя и нижняя скошены в одну из сторон. Функция предназначена для регулировки изображения по вертикальной оси. При смещении изображения по вертикали используется коррекция 4 углов с помощью элемента экранного меню или приложения ПК, приобретаемого отдельно.

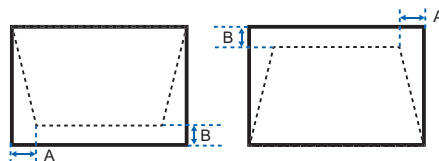

№	1080P	WUXGA
A	5,12%	5,04%
B	11,00%	10,52%

Гориз. подушкообр. искаж.

Регулировка горизонтального подушкообразного искажения для выпрямления изображения.

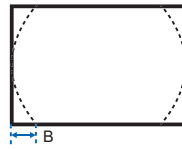
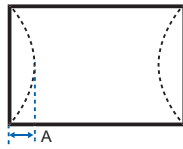

№	1080P	WUXGA
A	5,17%	5,39%
B	5,17%	4,24%

Верт.подуш.иск

Регулировка вертикального подушкообразного искажения для выпрямления изображения.

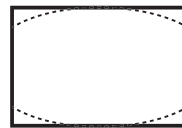
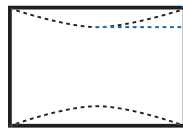

№	1080P	WUXGA
A	9,67%	7,44%
B	9,83%	7,58%

4-угловой

Позволяет уменьшить изображение под область, определяемую расположением каждого из углов на осях координат.

№	1080P	WUXGA
A	6,25%	6,25%
B	6,67%	6,67%

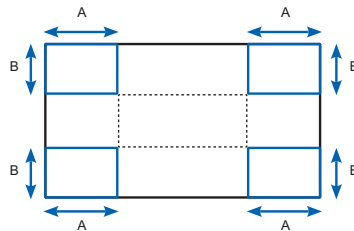

Сброс

Сбросить все параметры "Поправки на геометрию".

Меню "Настройки изображения"

В меню "Настройки изображения" можно установить значения яркости, контрастности и других параметров изображения.

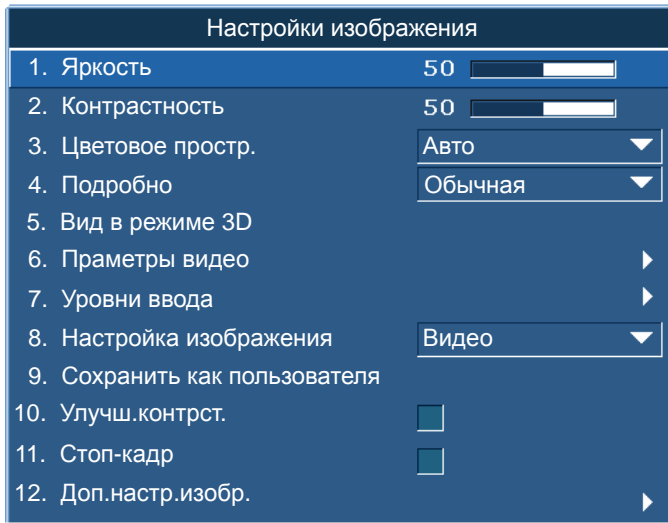

Пункты меню	Описание	Параметры
Яркость	Регулировка яркости изображения.	—
Контрастность	Регулировка разницы между самыми светлыми и самыми темными областями изображения; изменение соотношения черного и белого цветов в изображении.	—
Цветовое простр.	Выбор цветового пространства, специально настроенного для входного сигнала. Используется только для аналоговых сигналов и некоторых цифровых источников.	—
Подробно	Настройка четкости контуров изображения.	—
Вид в режиме 3D	Выбор параметров 3D.	<ul style="list-style-type: none"> • Режим 3D Вкл.: Установка формата 3D. Поддержка обязательных форматов 3D и чередования кадров 3D с частотой 120 Гц. • Реж. 3D Invert: Инверсия 3D-синхросигнала при использовании одного проектора. • Перекл.3D-смеш: Инверсия 3D-синхросигнала при использовании нескольких проекторов для 3D-смешения.

Пункты меню	Описание	Параметры
Параметры видео	Применяется только к источникам видеосигнала.	<ul style="list-style-type: none"> • Цвет: Регулировка насыщенности видеоизображения от черно-белого до насыщенного цветного. (Только для источников видеосигнала) • Оттенок: Регулировка баланса красного и зеленого цветов видеоизображений NTSC. (Только для источников видеосигнала NTSC) • Найти фильм: Управление режимом обнаружения фильма и определение первоисточника входного видеосигнала (фильм или видео).
Уровни ввода	Применяется только для источников сигнала VGA и компонентного сигнала.	<ul style="list-style-type: none"> • Усиление: Регулировка коэффициента усиления красного, зеленого, синего каналов изображения. Это повлияет на черный и белый цвет. • Смещение: Регулировка смещения красного, зеленого, синего каналов изображения. Это повлияет на черный и белый цвет. • Порог синхронизации: Выполнение синхронизации при подключении к проектору такого устройства, как DVD-проигрыватель, если оно неправильно синхронизируется с проектором. (Только для сигналов с последовательной разверткой)
Настройка изображения	<p>Оптимизация отображения изображений проектором в различных условиях, например,</p> <ul style="list-style-type: none"> • Презентация • Видео • Яркий • REC709 • рэальны • DICOM SIM • 2D скоростной • 3D • Блендирование • Предустановка пользователя. <p>От этого зависят следующие параметры:</p> <ul style="list-style-type: none"> • Гамма • Резкость • Уровень белого • Оверскан • Яркость • Контрастность • Цвет • Оттенок • Усиление красного • Усиление зеленого • Усиление синего • Смещение красного • Смещение зеленого • Смещение синего 	—

Пункты меню	Описание	Параметры
Сохранить как пользователя	<p>Сохранение пользовательских настроек. Отрегулируйте параметры изображения и выберите Сохранить как пользователя в качестве настройки изображения. Эти настройки можно будет затем вызвать, выбрав пункт "Пользователь" в меню "Настройка изображения".</p> <p>Можно сохранить перечисленные ниже настройки.</p> <ul style="list-style-type: none"> • Яркость • Контрастность • Цвет • Оттенок • Усиление красного • Усиление зеленого • Усиление синего • Смещение красного • Смещение зеленого • Смещение синего • Цветовая темп • Гамма • Подробно • Уровень белого • Оверскан 	—
Улучш. контраст.	Включение и выключение функции улучшения контрастности. Включите эту функцию для увеличения коэффициента контрастности.	<ul style="list-style-type: none"> • DynamicBlack™ - Автонастройка коэффициента контрастности видеоконтента. • RealBlack- Уменьшение уровня черного в темных изображениях для увеличения коэффициента контрастности.
Стоп-кадр	Фиксирует изображение на экране.	—
Доп.настр.изобр.	Вход в дополнительные настройки изображения, такие как Гамма, Уровень белого и другие.	<ul style="list-style-type: none"> • Гамма: Выбор подходящей гаммы (Видео, Фильм, Яркий, CRT и DICOM). • Уровень белого: Увеличение яркости светлых участков изображения, близких к значению 100%. (Только для источников видеосигнала) • Цветовая темп: Изменение интенсивности цветов. Выберите приведенное значение относительной теплоты. • Подчеркивание контуров: Применение функции подчеркивания контуров. • Скор. вращен. цветового колеса: Установка скорости цветового круга: 2x или 3x. Скорость цветового круга определяет задержку между цветовым кругом и DMD. Чем выше скорость, тем меньше радужный эффект на экране.

Меню "Конфигурация"

В меню "Конфигурация" выполняется установка языка, ориентации проектора, потребления тока и других параметров проектора.

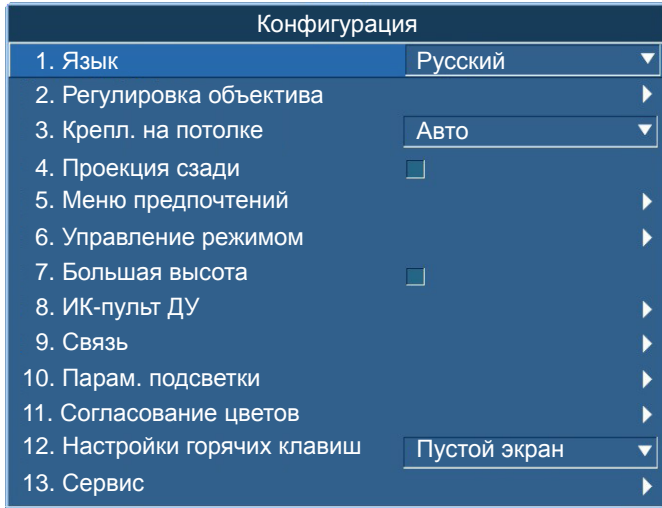

Пункты меню	Описание	Параметры
Язык	Выбор языка экранного меню из числа доступных.	<ul style="list-style-type: none"> • English • Français • Deutsch • Italiano • Español • 简体中文 • 日本語 • 한국어 • Русский
Регулировка объектива	Регулировка объектива.	<ul style="list-style-type: none"> • Фокусировка и Изменение масштаба - Регулировка фокусировки и увеличения изображения. • Перемещение объектива: Смещение объектива вверх и вниз, влево и вправо. • Пам.смещ.объек - Применение значений положения объектива в зависимости от выбранных установок смещения в памяти объектива. Сохранение текущих значений положения объектива в памяти проектора. • Блокировка всех двигателей объектива: Блокировка движения всех двигателей объектива. Выбор этого параметра приведет к выключению настроек увеличения, фокусировки, горизонтального и вертикального положений изображения, предотвратит изменения настроек и отменит все остальные функции объектива. Эта функция используется для предотвращения случайных перемещений объектива при использовании нескольких проекторов. • Калибровка объектива: Калибровка центра объектива.

Пункты меню	Описание	Параметры
Крепл. на потолке	Поворот изображения для проецирования при креплении на потолке.	—
Проекция сзади	Поворот изображения для проецирования на полупрозрачный экран сзади.	—
Меню предпочтений	Установка параметров экранного меню и пароля к проектору.	<ul style="list-style-type: none"> • Смещение меню по гориз.: Регулировка положения меню по горизонтали. • Смещение меню по верт.: Регулировка положения меню по вертикали. • Отобразить сообщения: Отображение сообщений о состоянии на экране. • Прозрачность меню: Установка прозрачного фона экранного меню. Увеличение значения приводит к увеличению прозрачности меню. • Настройка заставки: Выбор заставки. • Защита PIN-кодом: Защита проектора паролем. После включения этого параметра для проецирования изображения потребуются ввести пароль. • Смен PIN-код: Изменение пароля.
Управление режимом электропитания	Определение режимов мощности проектора.	<ul style="list-style-type: none"> • Режим ожидания - Определение нахождения проектора в режиме ожидания при его подключении к электрической сети. • Сет. питание вкл.: При подключении электропитания проектор включается автоматически. • Автовыключение: Автоматическое выключение проектора при отсутствии сигналов в течение заданного числа минут. Если до выключения проектора будет обнаружен активный сигнал, начнется проецирование изображения. • Таймер отключения: Автоматическое выключение проектора по истечении заданного промежутка времени (двух, четырех или шести часов). • Cool Down: Настройка времени охлаждения (мгновенное выкл., через 1 минуту или через 2 минуты).
Большая высота	Включение и выключение режима большой высоты.	<ul style="list-style-type: none"> • Вкл.: Включение режима большой высоты для высоты >/ = 2000 м. Вентилятор будет работать на высокой скорости, чтобы обеспечить достаточный приток воздуха для больших высот. • Выкл: Отключение режима большой высоты. Если высота составляет менее 2000 м.
ИК-пульт ДУ	Включение и выключение ИК-датчиков.	<ul style="list-style-type: none"> • Верх: Включение и выключение сигнала от верхнего ИК-датчика. • Передний: Включение и выключение сигнала от переднего ИК-датчика. • HDBaseT: Включение и выключение сигнала от HDBaseT Vox.

Пункты меню	Описание	Параметры
Связь	<p>Определение параметров связи, таких как настройка сети, последовательный порт и т.д.</p>	<p>Сеть: Настройка параметров сети.</p> <ul style="list-style-type: none"> • DHCP: Включение и выключение DHCP. • IP-адрес: Назначение IP-адреса сети. • Маска подсети: Назначение маски подсети. • Шлюз по умолчанию: Назначение сетевого шлюза по умолчанию. • MAC-адрес: Отображение сетевого MAC-адреса. • Включить: Включение и отключение функции WLAN. • Начальный IP: Ввод начального IP-адреса беспроводной сети. • IP завершения: Ввод конечного IP-адреса беспроводной сети. • SSID: Ввод уникального имени беспроводной сети (SSID). • пароль: Ввод пароля к беспроводной сети. • Показать сообщения сети: Включение и выключение сообщений сети. • Перезапуск сети...: Перезапуск сети. • Заводские настройки сети...: Восстановление исходных заводских настроек сети. Можно сбросить настройки Имя проектора, IP-адрес (ЛВС), Начальный IP-адрес, Конечный IP-адрес и SNMP. <p>Скор. посл. порта: Выбор последовательного порта и скорости передачи данных.</p> <p>Эхо последоват. Порта: Включение и выключение подтверждения символов последовательным портом.</p> <p>Путь посл. порта: Выбор пути последовательного порта: RS232 или HDBaseT.</p> <p>Адрес проектора: Установка адреса проектора (от 0 до 9). Проектор будет реагировать на ИК-сигналы пультов ДУ, установленных на тот же адрес, что и проектор или на адрес 0.</p>
Парам. подсветки	<p>Управление режимом подсветки и значением таймута клавиатуры и светодиодного индикатора состояния.</p>	<p>—</p>
Согласование цветов	<p>Включение выбранного способа (корректировка вручную или HSG) для определения точного тона каждого из основных компонентов цвета (красного, зеленого, синего и белого).</p> <p>При включении одного из способов другой способ автоматически выключается. Для обоих способов, если включена автоматическая настроечная таблица, настроечная таблица с основными цветами будет отображаться в соответствии с элементом меню, в котором вы находитесь.</p> <p>Для просмотра дополнительной информации о согласовании цветов см. Согласование цветов на стр. 40.</p>	<ul style="list-style-type: none"> • Ручная регулировка: Определение вручную точного тона каждого из основных компонентов цвета. • Настройка HSG: Регулировка оттенка, насыщенности и усиления (HSG) проецируемого изображения. Функция HSG отдельно управляет каждой из областей цвета: R, G, B, C, M, Y и W. • Цвет стены: Установка цвета стены для улучшения проектором цветовых характеристик, настроенных для определенной стены.

Пункты меню	Описание	Параметры
Настройки горячих клавиш	<p>Назначение другой функции "горячей клавише" на ИК пульте ДУ с помощью выделения функции в списке и нажатия кнопки ENTER.</p> <p>Выберите функцию, которая не имеет отдельной кнопки, и назначьте эту функцию "горячей клавише". Это позволит быстро вызывать выбранную функцию.</p>	—
Сервис	<p>Отображение сведений о проекторе, установка настроечных таблиц, журналов ошибок и предупреждений о высокой температуре.</p>	<ul style="list-style-type: none"> • Дан-е о пр-кте: Отображение текущих параметров проектора. (Только для чтения) • Заводские настройки: Восстановление значений по умолчанию для всех настроек. При этом сеть не сбрасывается, но сбрасывается RS232. • Настр-е табл: Установка требуемой настроечной таблицы. Для выключения настроечной таблицы выберите "Выкл." • Ук.цвет.круг(2х): Установка индекса цветового круга на "Скорость 2Х". Этот параметр используется только при установке новой материнской платы, если требуется оптимизировать качество изображения. • Ук.цвет.круг(3х): Установка индекса цветового круга на "Скорость 3Х". Этот параметр используется только при установке новой материнской платы, если требуется оптимизировать качество изображения. • Журнал ошибок: Отображение журнала ошибок проектора для отладки. • Корректировка режима: Настройка начального положения горизонтального (Г) и вертикального (В) смещения для сигнала в таблице синхронизации EDID и запись значений в системе для замены значений в таблице синхронизации. Для сохранения параметров перед выходом из меню выберите Сохранено в запись. Для возврата к исходным значениям таблицы синхронизации удалите каждое значение вручную. При возврате к заводским настройкам эти переопределенные настройки не удаляются. • Инф. о лаз.диоде: Отображение информации о каждой группе лазерных диодов, включая ее напряжение, силу тока и температуру.

Согласование цветов

Для одного проектора или устройства может потребоваться уникальный диапазон цветов (спектр), либо может быть необходимо точно согласовать цвета на нескольких прилегающих дисплеях. Согласование цветов используется при корректировке вручную или HSG для определения точного тона каждого из основных компонентов цвета (красного, зеленого, синего и белого).

HSG

ПО "Оттенок, Насыщенность и Усиление (HSG)" отдельно управляет каждой из областей цвета: R, G, B, C, M, Y и W.

1. Выберите HSG, выберите **Согласование цветов > HSG**.

Оттенок

Настройка оттенка имеет следующие особенности:

- Настройка оттенка выполняется отдельно для каждого цвета (R,G,B,C,M и Y).
- Для белого цвета ввод оттенка отсутствует.
- Ввод отрицательного значения оттенка обеспечивает поворот оттенка цвета по часовой стрелке.
- Ввод положительного значения оттенка обеспечивает поворот оттенка цвета против часовой стрелки.
- При вводе значения "нуль" оттенок цвета не изменяется.

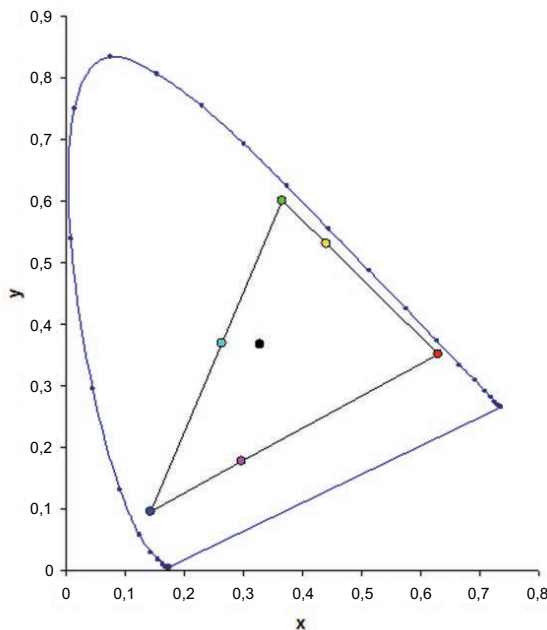

Насыщенность

Настройка насыщенности имеет следующие особенности:

- Настройка насыщенности выполняется отдельно для каждого цвета (R,G,B,C,M и Y).
- При установке для насыщенности значения 0 происходит обесцвечивание выбранной области.
- При выборе для насыщенности значения 254 устанавливается максимальная интенсивность цветовой области.
- При выборе уровня насыщенности 127 насыщенность не изменяется.

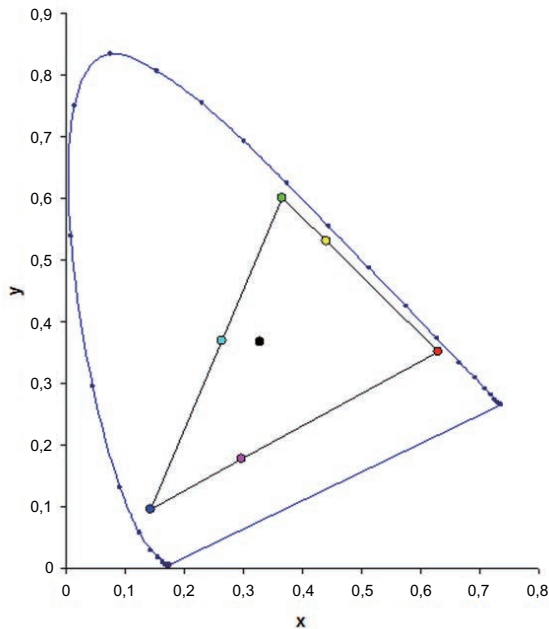

Усиление

Настройка усиления имеет следующие особенности:

- Настройка усиления выполняется отдельно для каждого цвета (R,G,B,C,M,Y и W).
- Диапазон значений: от 0 до 254.
- Усиление регулирует уровень интенсивности соответствующего цвета.
- При установке для усиления значения 127 отключаются элементы управления HSG для этого цвета.
- При выборе для усиления значения менее 127 происходит затемнение соответствующего цвета.
- При выборе значения 254 устанавливается максимальное усиление цветовой области; при этом происходит искажение сигнала.
- Номинальным значением усиления является 127.
- Для белого цвета доступно три режима настройки усиления: для R (красного), G (зеленого) и B (синего) компонентов белого.

Меню "Источник света"

В меню "Источник света" можно установить режим источника света и параметры мощности.

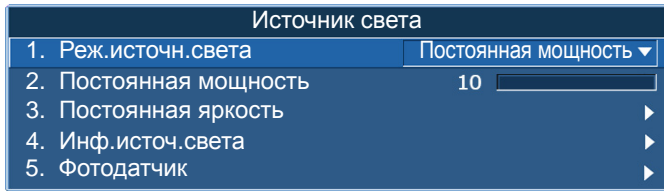

Пункты меню	Описание	Параметры
Реж.источн.света	Установка режима источника света.	<ul style="list-style-type: none"> Постоянная мощность Постоянная яркость ЭКО 1/ЭКО 2 Режим «Прокат»: Установка минимальной скорости вентилятора и переключение лазерного диода на минимальную мощность.
Постоянная мощность	Установка значения мощности лазерного диода.	—
Постоянная яркость	<p>Установка значения режима постоянной интенсивности для поддержки постоянной яркости.</p> <p>Датчик света отслеживает уровень света и потребляет больше энергии по мере ослабления яркости лазера вследствие естественного износа. После того как мощность лазера достигнет максимального значения, она остается на этом уровне.</p> <p>Важные примечания:</p> <ul style="list-style-type: none"> Для надлежащей работы режима постоянной интенсивности требуется откалибровать датчик света. Калибровку следует выполнять после замены лазерного диода. Режим постоянной интенсивности не работает, если калибровка датчика света не выполнялась. Режимы постоянной мощности и постоянной интенсивности конфликтуют друг с другом. При включении одной из функций другая функция автоматически выключается. При включении режима постоянной интенсивности функции "Дин.черн." и "RealBlack" автоматически выключаются. 	—
Инф.источ.света	Отображение сведений об источнике света проектора.	<ul style="list-style-type: none"> Вр.раб.проект.: Отображение текущего общего времени (часов) эксплуатации проектора. Наработка LD: Отображение текущего общего времени (часов) эксплуатации лазерного диода.
Фотодатчик	Калибровка датчика света.	—

Меню "Состояние"

В меню "Состояние", предназначенном только для чтения, отображается разная информация о стандартных и дополнительных компонентах, обнаруженных в проекторе.

Для моделей DHD

Состояние	
Наименование модели	DHD850-GS
Серийный номер	SB2YYWWXXX
Истинное разрешение	1920 x 1080
Микропрограмма	V02.00,A02.00,B01.00
Главный вход	VGA
Осн. формат сигнала	720P
Осн.синхр.дискретиз.	74.256MHz
Осн. тип синхрониз.	Синхр. по зелен.
Осн. частота строк	45.1KHz
Основная частота кадров	60.0Hz
Вход в режим PIP/PBP	-
Формат сигнала PIP/PBP	-
Синхр.дискр.PIP/PBP	-
Тип синхр. PIP/PBP	-
Част. строк PIP/PBP	-
Част. кадров PIP/PBP	-
Мощн.источ.света	99
Вр.раб.проект.	0
Вр.раб.ист.света	0
Время работы ЖК	0
Режим ожидания	Режим 0.5 Вт
Рег.фиксац.объектива	Разрешить
IP-адрес	192.168.0.100
DHCP	Нет
Температура системы	36 C

Для моделей DWU

Состояние	
Наименование модели	DWU850-GS
Серийный номер	SB3YYWXXXX
Истинное разрешение	1920 x 1200
Микропрограмма	V02.00,A02.00,B01.00
Главный вход	VGA
Осн. формат сигнала	720P
Осн.синхр.дискретиз.	74.256MHz
Осн. тип синхрониз.	Синхр. по зелен.
Осн. частота строк	45.1KHz
Основная частота кадров	60.0Hz
Вход в режим PIP/PBP	-
Формат сигнала PIP/PBP	-
Синхр.дискр.PIP/PBP	-
Тип синхр. PIP/PBP	-
Част. строк PIP/PBP	-
Част. кадров PIP/PBP	-
Мощн.источ.света	99
Вр.раб.проект.	0
Вр.раб.ист.света	0
Время работы ЖК	0
Режим ожидания	Режим 0.5 Вт
Рег.фиксац.объектива	Разрешить
IP-адрес	192.168.0.100
DHCP	Нет
Температура системы	36 C

Меню "Переключ. ввода и реж.PIP"

В меню "Переключ. ввода и реж.PIP" определяется выбор входов для основного изображения и PIP/PBP.

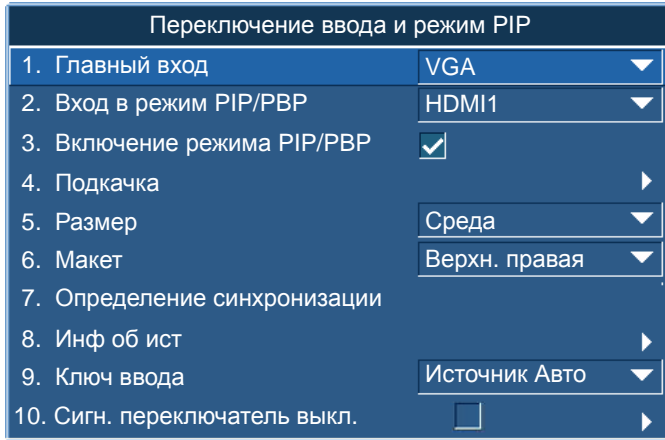

Пункты меню	Описание	Параметры
Главный вход	Выбор активного входа для использования в качестве основного изображения.	—
Вход в режим PIP/PBP	Выбор активного входа для использования в качестве изображения PIP/PBP.	—
Включение режима PIP/PBP	Выбор одновременного отображения двух источников (основное изображение и изображение PIP/PBP) или только одного источника. См. <i>Входы</i> на стр. 70 и <i>Поддержка PIP/PBP</i> на стр. 74.	<ul style="list-style-type: none"> • Флажок установлен - Включение источника PIP/PBP. • Флажок не установлен - Выключение источника PIP/PBP.
Подкачка	Установка основного изображения в качестве PIP/PBP, а PIP/PBP – в качестве основного изображения. Замена доступна только в том случае, если задействована функция PIP/PBP.	—
Размер	Установка размера PIP/PBP (малый, средний, большой).	—
Макет	Выбор местоположения изображения PIP/PBP на экране.	—
Определение синхронизации	Установка широкого или нормального режима определения синхронизации для поддержки дополнительных значений синхронизации ПК. Если изображение проецируется не полностью, эта функция используется для подстройки изображения. Для тех источников изображения с соотношением сторон 4:3, которые не распознаются в "широкоэкранный режим" (например, с разрешением 1400 x 1050), следует использовать функции "Авторег. избр." в "обычном режиме".	<ul style="list-style-type: none"> • В режиме Обычная предусмотрена поддержка источников изображения с соотношением сторон 4:3. • В режиме Принуд. широк. предусмотрена поддержка источников изображения с соотношением сторон 16:9 и большинства источников с соотношением сторон 4:3.

Пункты меню	Описание	Параметры
Инф об ист	Отображение текущих параметров источника. (Только для чтения)	—
Ключ ввода	Списки или переключение источников.	—
Сигн. переключатель выкл.	Отключение экрана до выполнения синхронизации в случае выбора другого источника.	<ul style="list-style-type: none"> • Вкл.: Отключение экрана до выполнения синхронизации в случае выбора другого источника. • Выкл: Выключение функции отключения экрана.

Компоновка и размер PIP/PBP

А Р обозначает область первичного источника (светлый участок), а звездочка (*) обозначает, что области двух источников имеют одинаковый размер.

Расположение PIP/PBP	Размер PIP/PBP		
	Малый	Среда	Большой
PBP, левее			
Над-под, выше			
PBP, правее			
Над-под, ниже			
PIP-нижн. правая			
PIP-нижн. левая			
PIP-верхн. левая			
PIP-верхн. правая			

Меню "Язык"

Выбор языка экранного меню из числа доступных.

Язык
1. English
2. 简体中文
3. Français
4. Deutsch
5. Italiano
6. 日本語
7. 한국어
8. Русский
9. Español

Меню "Настроечной таблицы"

Выбор требуемой настроечной таблицы или выключение настроечной таблицы при установке значения "Выкл".

Настр-е табл
1. Выкл
2. Сетка
3. Белый
4. Черн
5. В шахматном порядке
6. Линейка цветов

Веб-интерфейс пользователя

Веб-интерфейс обеспечивает альтернативный способ входа в меню функций проектора.

Вход в веб-интерфейс пользователя

Для входа в веб-интерфейс пользователя выполните приведенные ниже действия.

1. Откройте веб-браузер и введите в адресной строке IP-адрес, назначенный проектору.

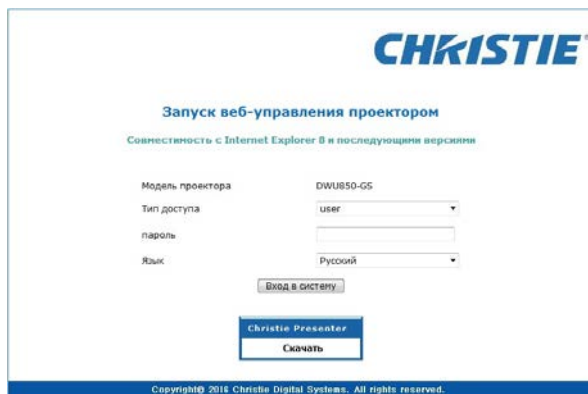

2. Выберите уровень входа из списка "Тип доступа".
3. Введите пароль в поле "Пароль".
4. Выберите подходящий язык из списка "Язык".
5. Для входа в Главное меню нажмите на кнопку **Вход в систему**.

Главная вкладка—Общие

Отображение сведений о проекторе, состоянии питания и выбранных источниках входного сигнала для основного и PIP/PBP изображений.

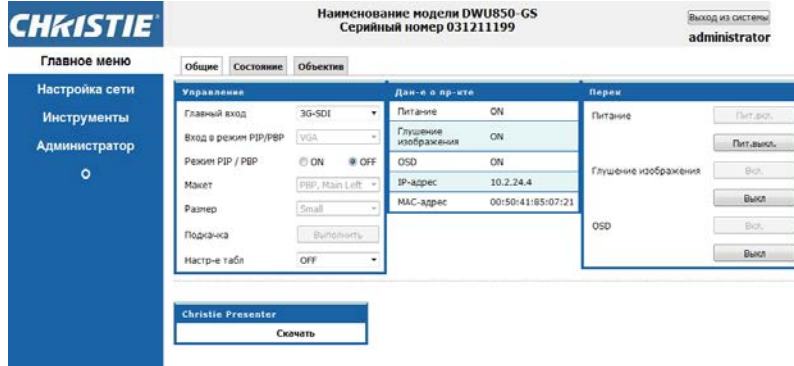

Панель	Описание
Управление	Выбор основного источника / источника PIP, включение и отключение PIP/PBP, изменение компоновки или размера PIP, замена и выбор другой настроечной таблицы.
Сведения о проекторе	Просмотр сведений о проекторе: состояние питания, состояние глушения изображения, состояние экранного меню, IP-адрес и Mac-адрес.
Перек	Включение и выключение питания, глушения изображения и экранного меню.

Главная вкладка—Состояние

Отображение текущего состояния источника света, охлаждения (вентиляторов), номера версий и сведения о сигнале (источнике).



Главная вкладка—Объектив

Управление фокусировкой, смещением объектива и масштабированием объектива.

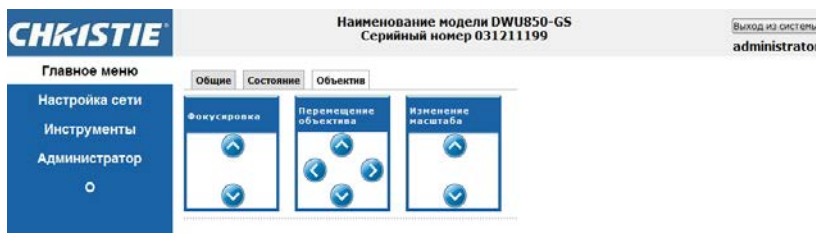

Сеть

В случае изменения настройки может произойти перезапуск сетевой подсистемы проектора, и в этом случае потребуется заново входить в систему.



Панель	Описание
Перезапуск сети...	Выполнение перезапуска сетевой службы. При этом изменения в параметры настройки сети не вносятся.

Панель	Описание
Заводские настройки сети...	<p>Восстановление заводских настроек сети. Для параметров настройки сети могут восстанавливаться следующие значения, заданные по умолчанию:</p> <p>Имя проектора = Christie@ + серийный номер</p> <p>Показать сообщения сети = ВКЛ</p> <p>Параметры ЛВС:</p> <ul style="list-style-type: none"> • Вручную • IP-адрес = 192.168.0.100 • Маска подсети = 255.255.255.0 • Шлюз по умолчанию = 192.168.0.100 <p>Параметры беспроводной ЛВС:</p> <ul style="list-style-type: none"> • Включить • Начальный IP = 192.168.1.100 • IP завершения = 192.168.1.120 • Маска подсети = 255.255.255.0 • Шлюз по умолчанию = 192.168.1.100 <p>Параметры SNMP:</p> <ul style="list-style-type: none"> • Сообщество чтения SNMP = закрытое • IP-адрес прерывания = 0.0.0.0 • IP-адрес SMTP = 0.0.0.0 • Все остальные параметры удаляются или их значения не устанавливаются <p>Настройка ловушек:</p> <ul style="list-style-type: none"> • Все элементы = ловушка SNMP + эл. почта
Панель настройки ЛВС	<ul style="list-style-type: none"> • Выберите, следует ли проектору получать автоматически назначенный IP-адрес через DHCP, или пользователь будет устанавливать адрес вручную. • Для настройки TCP/IP введите IP-адрес, маску сети и адрес шлюза по умолчанию.
Панель настройки беспроводной ЛВС	<ul style="list-style-type: none"> • Включение и выключение беспроводной ЛВС проектора. • Введите диапазон IP-адресов, маску сети и шлюз по умолчанию для беспроводной ЛВС.

Панель	Описание
Панель SNMP	<p>Предоставляет сетевым администраторам общий способ управления их сетевыми устройствами из единого удаленного местоположения. С помощью интерфейса протокола SNMP (Simple Network Management Protocol) администраторы могут запрашивать ряд устройств, чтобы увидеть их текущее состояние/конфигурацию. Операторы могут изменять значения конфигураций и настраивать уведомления о ловушках для оповещения при определенных событиях (например, потеря сигнала, изменение состояния питания и т. д.).</p> <p>Электронные письма отправляются серверу электронной почты, настроенному в параметрах проектора. Можно выбрать двух 2 пользовательских учетных записей электронной почты. Важная информация о событии будет размещена в основном тексте электронного письма.</p> <p>SNMP ловушки - это уведомления, отправляемые проектором, которые принимаются только получателем ловушек (браузером MIB) на компьютере.</p> <ul style="list-style-type: none"> • Сообщество чтения SNMP (настройка по умолчанию: закрытое) – это пароль, вводимый в браузер MIB обычным текстом. Этот пароль позволяет запрашивать различные настройки проектора. • Расположение SNMP (настройка по умолчанию: пусто) – Используется для описания того, где в строении расположен проектор. Отправленные сообщения электронной почты SNMP укажут это местоположение. • IP-адрес для ловушек (настройка по умолчанию: 0.0.0.0) – В этом поле необходимо ввести IP-адрес компьютера, на котором следует просматривать полученные от проектора ловушки. • Эл. почта для ловушек 1/2 (настройка по умолчанию: Пусто) – Адреса электронной почты для ловушек 1 и 2 необходимо установить на адрес электронной почты, настроенный для почтового сервера, введенного в поле "IP-адрес сервера SMTP". • Эл. почта с адреса (настройка по умолчанию: пусто) – Установка имени источника электронных писем SNMP. • IP-адрес сервера SMTP (настройка по умолчанию: 0.0.0.0) – Введите IP-адрес почтового сервера.
Панель настройки ловушек	<p>Настройка действий SNMP для событий системы. Параметры:</p> <ul style="list-style-type: none"> • Ловушка SNMP • + электронная почта • Электронная почта • Ловушка SNMP • Отключено
Панель управления системы Crestron	<p>Введите IP-адрес, IP ID и порт устройства Crestron для подключения.</p>

Инструменты

Страницы со вкладками "Средства" используются для управления параметрами "Размер и положение", "Настройки изображения", "Конфигурация", "Источник света", "Переключение ввода и режим PIP" и "Настр-е табл".

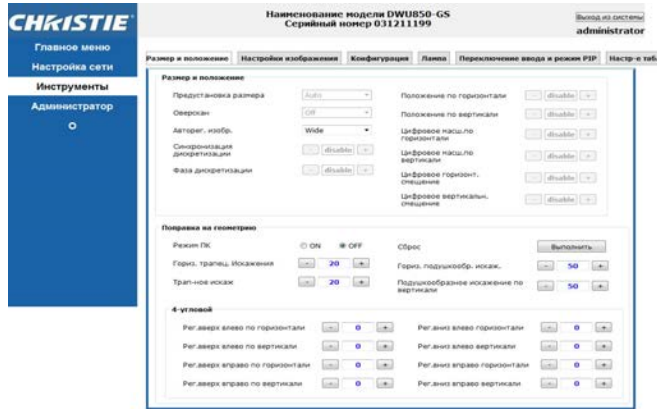

Страница Администратора

Добавление или удаление пользователя или смена пароля.



Страница "Сведения"

На странице "Сведения" содержится информация о версии и лицензии Серия GS.



Клавиша табуляции	Описание
Версия	Просмотр основной версии микропрограммного обеспечения, версии микропрограммного обеспечения сети, имени модели проектора и серийного номера проектора.
Лицензия	Отображение сведений о лицензии компьютерной программы.

Christie Presenter

Приложение Christie Presenter позволяет отображать удаленный рабочий стол с ПК в сети через Ethernet или беспроводную передачу. Оно может использовать различные настройки сети (DHCP, фиксированный IP-адрес и прямая ссылка по кабелю Ethernet).

Приложение Christie Presenter можно загрузить из Интернета с веб-сайта Christie или с веб-страницы проектора.

Подключение к проектору

Перед использованием приложения Christie Presenter необходимо подключить проектор.

1. Подключение к проектору по WiFi или Ethernet.

Подключение по Ethernet:

- a. Для определения IP-адреса проектора выберите **Главное меню > Конфигурация > Связь > LAN**.

LAN	
1. DHCP	<input type="checkbox"/>
2. IP-адрес	192.168.0.100
3. Маска подсети	255.255.255.0
4. Шлюз по умолчанию	192.168.0.254
5. MAC-адрес	00:08:18:00:35:18

- b. Настройте IP-адрес ПК так, чтобы он находился в той же сети, что и проектор.
- c. Проектор и компьютер должны быть соединены напрямую или по сети Ethernet.

Беспроводное подключение по WiFi

- a. Вставьте USB-адаптер сети WiFi (1DWUSB-BGN) в USB-порт на панели разъемов проектора.

Дополнительные сведения о USB переходнике WiFi см. на [Дополнительные принадлежности](#) на стр. 76.

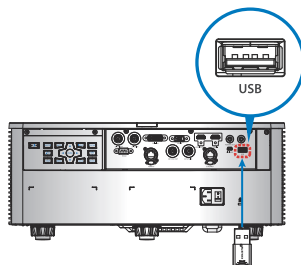

- b. Включите питание проектора.
- c. Получите WiFi SSID в **Главное меню > Конфигурация > Связь > Беспроводная сеть**.

- d. Подключите ПК к беспроводной SSID для выбранного проектора, например, Christie@0111000123.



Установка ПО Christie Presenter

Установка и настройка ПО Christie Presenter.

1. В веб-браузере подключитесь к сетевому адресу проектора.
Адрес по умолчанию: 192.168.1.100.
2. Загрузите и установите ПО Christie Presenter.

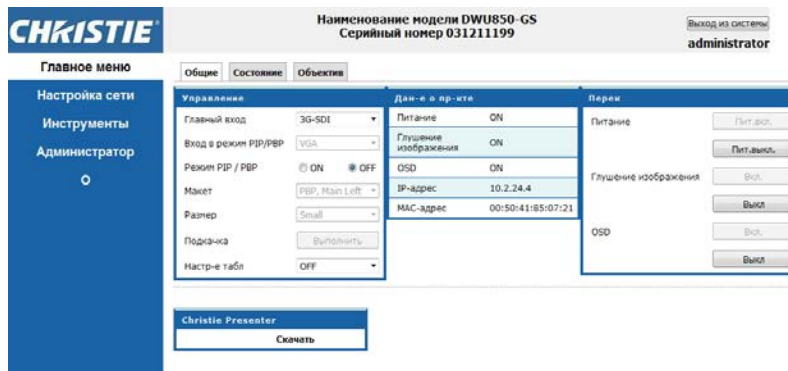

3. Настройте ПО Christie Presenter.

Введенное имя будет использоваться для идентификации всеми компьютерами, подключенными к проектору через ПО Christie Presenter по проводным или беспроводным сетям. На вкладке **"Управление отображением сети"** > **"Управление устройствами"** будут показаны все текущие подключения.

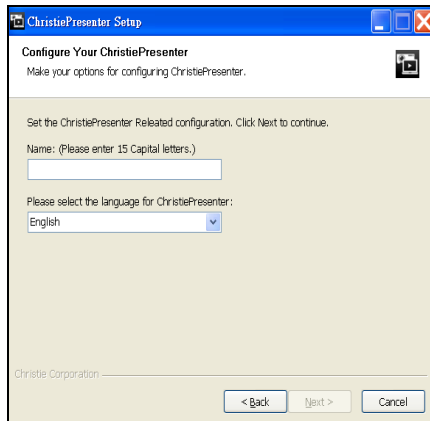

Функции Christie Presenter

1. Для приостановки или воспроизведения вывода USB нажмите **Автозапуск** на панели задач.



После запуска приложения Christie Presenter отображается основное окно.



Значки	Описание
	Подключение и поиск сетевого вывода.
	Начало или остановка отображения содержимого рабочего стола на подключенном сетевом выводе.
	Выбор области отображения.
	Настройка Christie Presenter.
	Управление всеми подключенными сетевыми выводами.
	Отключение всех соединений.

Подключение и поиск сетевого вывода

1. Для входа в раздел меню "Подключение" нажмите на кнопку  .
2. Если IP-адрес проектора известен, введите IP-адрес и нажмите кнопку **Connect (Подключить)**.
3. Если IP-адрес проектора неизвестен:
 - a. Чтобы найти проектор в сети, нажмите на кнопку **Search (Поиск)**.
 - b. Выберите проектор, к которому требуется подключиться.
 - c. Чтобы вызвать диалоговое окно "Вход", нажмите прямо на кнопку **Connect (Подключить)**.

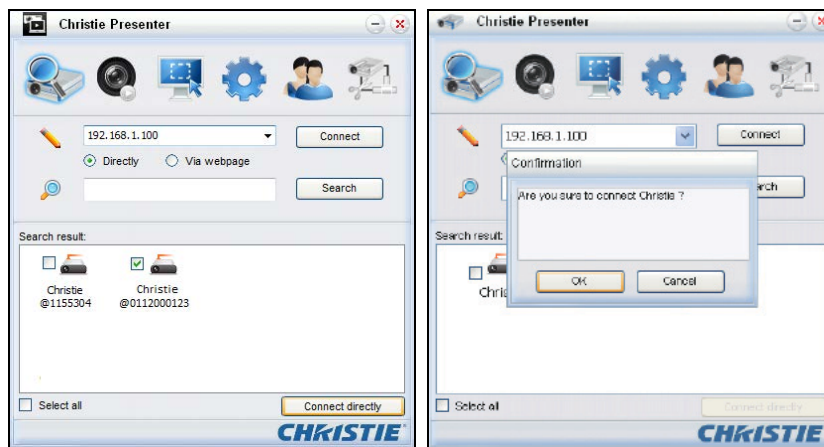

4. В диалоговом окне "Вход" выберите тип пользователя и введите пароль.

По умолчанию пароль для входа обычного пользователя не вводится. Если пароль был установлен ранее, он отображается в левом нижнем углу экранного меню. По умолчанию пароль для входа администратора: Admin.

5. В окне "Выбор порта отображения" выберите соответствующий порт.

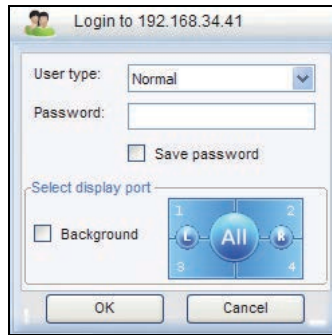

Выбор области отображения

После установления подключения необходимо выбрать область отображения.

1. Чтобы выбрать размер области проецирования, нажмите на кнопку  и выберите значение: Полный экран, Фиксированный размер или Изменяемая.

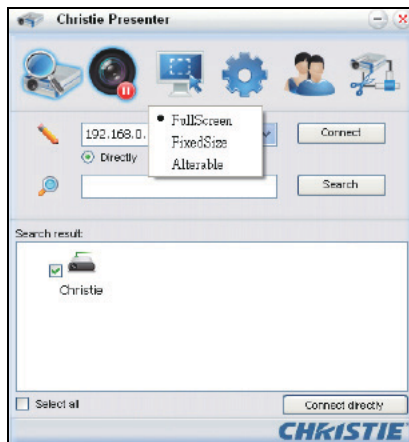

Клавиша табуляции	Описание
FullScreen (Полный экран)	Режимом захвата по умолчанию при запуске программы становится полноэкранный. Если начнется захват экрана, изображение всего экрана будет передано для удаленного сетевого вывода.
FixedSize (Фиксированный размер)	Только изображение внутри рамки передается на удаленный сетевой вывод (после размещения пользователем рамки на рабочем столе).
Alterable (Изменяемая)	Захватывается только область внутри рамки. Эту область можно увеличивать или уменьшать, перетаскивая восемь маленьких черных квадратов по краям изображения.

Настройка Christie Presenter

Установка языка для Christie Presenter, размера области в режиме захвата фиксированного размера, выбор разрешения вывода диалоговых окон уведомления, качества изображений JPEG, формата образцов YUV, а также настройка сетевого порта.

1. Для настройки базовых параметров и дополнительных параметров Christie Presenter

нажмите на кнопку .

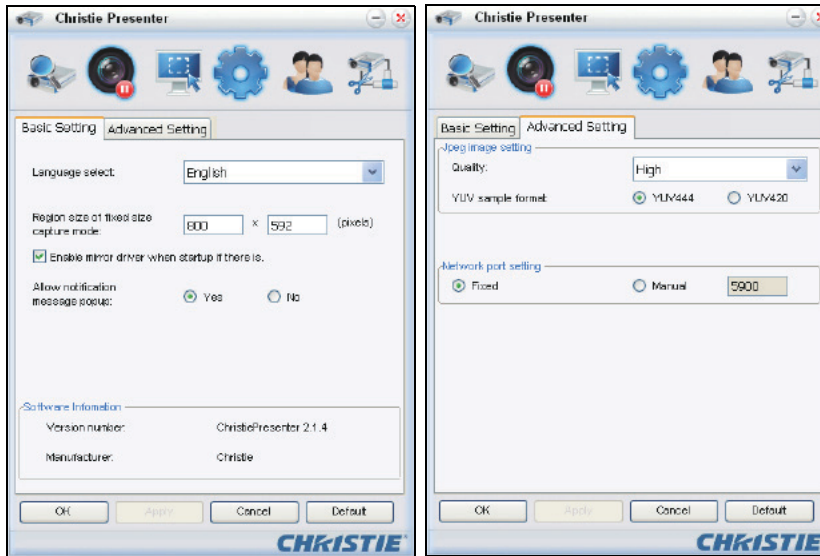

Клавиша табуляции	Описание
Basic Setting (Базовые параметры)	Выбор языка, изменение размеров области в режиме захвата фиксированного размера и выбор разрешения вывода диалоговых окон уведомления.
Advanced Setting (Дополнительные настройки)	Выбор качества изображения JPEG, формата образцов YUV и настройка сетевого порта. Фиксированный порт - это порт 5900.







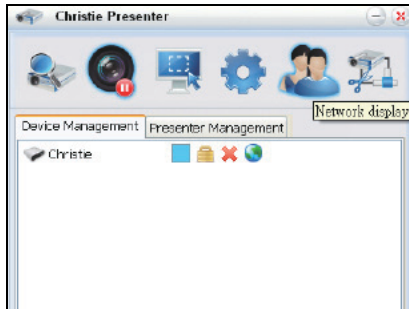

Управление всеми подключенными сетевыми выводами

Одновременное управление всеми подключенными сетевыми выводами и пользователями.

1. Для управления всеми пользователями, подключенными к одному проектору, нажмите на

кнопку .



Значки	Описание
	Обозначает, что администратор выполнил вход в систему.
	Обозначает, что обычный пользователь выполнил вход в систему.
	Обозначает, что устройство подключено.
	Обозначает, что устройство не подключено.
	Значок показывает текущее состояние и позицию отображения локального экрана в сетевом выводе. Нажмите на кнопку для изменения позиции отображения. Открывается диалоговое окно.
	Изменение пароля для целевого сетевого вывода. Только администратор может менять этот пароль.
	Не требует ответа. При входе в систему в качестве "администратора" отображается значок ключа, и можно будет изменить пароль для Presenter. При входе в систему в качестве "обычного пользователя" отображается значок замка, и пароль для Presenter изменить нельзя.
	Отключение от целевого сетевого вывода.
	Подключение к целевому сетевому выводу через веб-страницу.

Функции Картридера

Приложение Картридер имеет четыре режима работы:

- Экран обнаружения флэш-накопителей для USB
- Режим отображения эскизов
- Режим отображения изображений
- Режим слайд-шоу изображений

Экран обнаружения флэш-накопителя для USB

В этом режиме приложение устройства чтения карт памяти обнаруживает события вставки флэш-накопителей USB и отображает значок флэш-устройства. При удалении флэш-устройства из порта USB значок исчезает. Christie рекомендует извлекать флэш-накопители USB только при переводе Картридера в состояние экрана обнаружения флэш-накопителей USB.

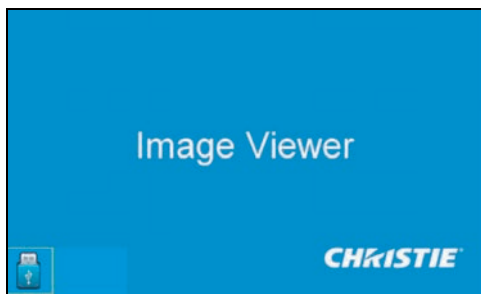

Режим отображения эскизов

1. Для входа в режим отображения эскизов нажмите кнопку **Enter**.
Можно выбирать различные фотографии в различных папках.
2. Для входа в пользовательский интерфейс Картридера нажмите кнопку **Меню**.

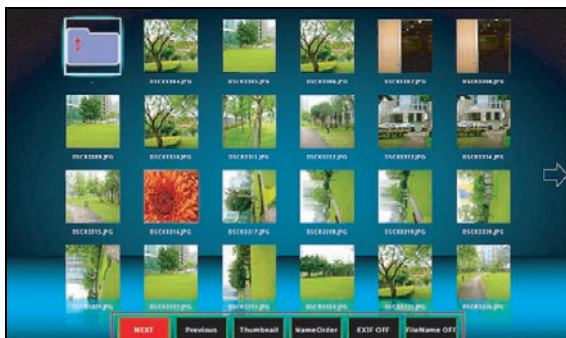

3. Для управления приложением Картридер используются кнопки **Enter**, **Влево**, **Вправо**, **Вверх** и **Вниз**.

В интерфейсе поддерживаются следующие кнопки:

Кнопка	Описание
Предыдущий	Перемещение выбранного элемента влево или переход на предыдущую страницу из крайнего левого элемента.

Кнопка	Описание
Следующий	Перемещение выбранного элемента вправо или переход на следующую страницу из крайнего правого элемента.
Дисплей	Отображение выбранного изображения или папки.
Эскиз	Вход в режим отображения эскизов.
Слайд-шоу	Вход в режим слайд-шоу.
По именам	Сортировка файлов и папок по именам.
По расширениям	Сортировка файлов и папок по расширениям.
По размеру	Сортировка файлов и папок по размеру.
По времени	Сортировка файлов и папок по времени.
EXIF ВКЛ/ВЫКЛ	Включение/отключение автоматического поворота изображения в соответствии с информацией EXIF.
Имя файла ВКЛ/ВЫКЛ	Включение/отключение отображения имени файла в режиме отображения эскизов.

Режим отображения изображений

1. Для входа в режим отображения изображений из режима отображения эскизов нажмите на кнопку **Enter**.
2. Для отображения последнего или следующего изображения в режиме отображения изображений используются кнопки **Влево** и **Вправо**.
3. Для выхода из режима отображения изображений и возврата в режим отображения эскизов нажмите на кнопку **Enter**.



4. Для показа изображения в режиме отображения изображений используются кнопки пользовательского интерфейса.

В пользовательском интерфейсе операции поддерживаются следующие операции.

Кнопка	Описание
Дисплей	Вход в режим отображения изображений.
Эскиз	Вход в режим отображения эскизов.
Слайд-шоу	Вход в режим слайд-шоу.
Реальный размер	Отображение изображения в его реальном размере.
Подбор размера	Подбор оптимального размера для размещения изображения на экране.
EXIFDisp Выкл./Вкл.	Включение/отключение отображения сведений EXIF.
+90 град.	Поворот изображения на 90 градусов.
-90 град.	Поворот изображения на -90 градусов.

Режим слайд-шоу изображений

1. Для входа в режим слайд-шоу из режима отображения эскизов нажмите на кнопку **SlideShow**.
2. Для входа в режим отображения изображений из режима слайд-шоу нажмите на кнопку **Enter**.
3. Для показа изображения в режиме слайд-шоу используются кнопки пользовательского интерфейса.



В режиме слайд-шоу поддерживаются следующие операции.

Кнопка	Описание
Стоп	Остановка режима слайд-шоу.
Следующий	Отображение следующего изображения.
Предыдущий	Отображение предыдущего изображения.
Задержка 3/4/5	Установка задержки слайд-шоу в секундах.
Эффект слайда	Поддерживаются следующие эффекты слайда: <ul style="list-style-type: none"> • Переход вправо • Блоки • Переход вниз • Хстроки • Переход вверх • Устроки
Повтор ВКЛ/ВЫКЛ	Включение/отключение режима повтора слайд-шоу.

Если изображение нельзя отобразить из-за недостатка памяти или неподдерживаемого формата, это изображение выводится в центре экрана.

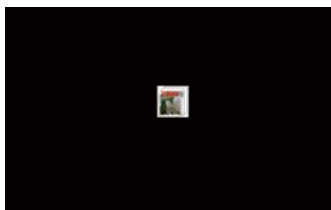

Устранение неисправностей

Если вы не сумели разрешить проблему с помощью информации, предоставленной в этом разделе, обратитесь к продавцу устройства или в сервисный центр.

На экране отсутствует изображение

На экране отсутствует изображение

Разрешение

- Убедитесь, что все кабели и провода питания правильно и надежно подключены.
Подробные сведения см. на [Установка](#) на стр. 18.
- Убедитесь, что проектор включен.

Изображение отображается неправильно

Изображение отображается частично, неверно или прокручивается.

Разрешение

При использовании ПК (для операционных систем Windows 95, 98, 2000, XP, Windows 7):

1. Нажмите на кнопку **АВТО** на панели управления или ИК пульте ДУ.
2. Выберите **Мой компьютер > Панель управления**.
3. Дважды щелкните **Отображение**.
4. Перейдите на вкладку **Параметры**.
5. Убедитесь в том, что установленное разрешение экрана не превышает WUXGA (1920 x 1200).
6. Нажмите на кнопку **Дополнительно**.
7. Если проектор по-прежнему не проецирует всего изображения, измените параметры монитора:
 - a. Убедитесь в том, что установленное разрешение не превышает WUXGA (1920 x 1200).
 - b. Переключитесь на вкладку **Монитор**.
 - c. Нажмите кнопку **Изменить**.

- d. Нажмите кнопку **Показать все устройства**.
- e. В поле SP выберите **Стандартные мониторы**.
- f. В поле "Модели" выберите соответствующий режим разрешения.
- g. Убедитесь в том, что установленное разрешение монитора не превышает WUXGA (1920 × 1200).

При использовании ноутбука:

1. Нажмите на кнопку **АВТО** на панели управления или ИК пульте ДУ.
2. Скорректируйте разрешение компьютера.
3. Для вывода сигнала с ноутбука на проектор нажмите на указанные ниже клавиши для производителя имеющегося ноутбука (например, [Fn] + [F4]):

Производитель ноутбука	Функциональные клавиши
Acer	[Fn] + [F5]
Asus	[Fn] + [F8]
Dell	[Fn] + [F8]
Gateway	[Fn] + [F4]
IBM/Lenovo	[Fn] + [F7]
HP/Compaq	[Fn] + [F4]
NEC	[Fn] + [F3]
Toshiba	[Fn] + [F5]
Mac Apple	Настройки системы > Дисплей > Расположение > Зеркальное отображение

4. Если не удастся изменить разрешение или изображение на мониторе застывает, перезапустите все оборудование и проектор.

Не отображается презентация

Презентация не отображается на экране ноутбука или компьютера PowerBook.

Описание

Некоторые портативные ПК могут отключать экран в режиме использования второго дисплея. Ноутбуки имеют разные способы включения дисплея.

Разрешение

Для получения информации об изменении способа включения дисплея см. руководство пользователя компьютера.

Неустойчивое или мигающее изображение

Проецируется неустойчивое или мигающее изображение.

Разрешение

- Для коррекции пикселей используются функции Синхронизация дискретизации и Фаза дискретизации.
- Измените настройки глубины цвета монитора на компьютере.

Вертикальная мигающая полоса

На проецируемом изображении имеется вертикальная мигающая полоса.

Разрешение

- Для выполнения настройки см. **Авторег. изобр.**
- Проверьте и заново настройте режим отображения видеокарты, чтобы он был совместим с проектором.

Изображение расфокусировано

Изображение на экране расфокусировано.

Разрешение

- Убедитесь, что сняты обе крышки объектива (передняя и задняя).
- Отрегулируйте фокусное расстояние объектива по размеру экрана.
- Убедитесь в том, что проекционный экран находится на требуемом расстоянии.

Изображение растянуто

Изображение растянуто при отображении DVD-фильма с соотношением сторон 16:9.

Описание

При воспроизведении DVD, кодированного в анаморфотном соотношении сторон или соотношении 16:9, проектор отображает оптимальное изображение в режиме 16:9, выбранном в экранном меню.

Разрешение

- При воспроизведении DVD-фильма в формате 4:3 установите формат 4:3 в экранном меню проектора.
- Если изображение по-прежнему растянуто, отрегулируйте соотношение сторон, выбрав формат 16:9 (широкоэкранный) на DVD-проигрывателе. Подробные сведения см. на стр. [Меню "Размер и положение"](#) на стр. 29.

Неправильный размер изображения

Слишком большое или слишком маленькое изображение.

Разрешение

- Отрегулируйте увеличение объектива.
- Убедитесь, что используется подходящий объектив.
- Измените положение проектора.

Технические характеристики

Описание технических характеристик изделия. В связи с постоянным проведением исследований технические характеристики подлежат изменению без уведомления.

Входы

В следующей таблице представлено описание источников сигнала для Серия GS. Сокращение "RB" в графе "Разрешение" обозначает "без импульсов гашения обратного хода".

Тип сигнала	Разрешение	Частота кадров (Гц)	VGA	HDMI	DVI	3G-SDI	HDBaseT
ПК	640x480	60	•	•	•		•
	640x480	72	•	•	•		•
	640x480	75	•	•	•		•
	640x480	85	•	•	•		•
	640x480	66,6		•	•		•
	720x400	70	•	•	•		•
	800x600	60	•	•	•		•
	800x600	72	•	•	•		•
	800x600	75	•	•	•		•
	800x600	85	•	•	•		•
	800x600	120	•	•	•		•
	832x624	75	•	•	•		•
	848x480	50		•	•		•
	848x480	60		•	•		•
	848x480	75		•	•		•
	848x480	85		•	•		•
	1024x768	60	•	•	•		•
	1024x768	75	•	•	•		•
	1024x768	85	•	•	•		•
	1024x768	120	•	•	•		•
	1152x720	50		•	•		•
	1152x720	60		•	•		•
	1152x720	75		•	•		•

Тип сигнала	Разрешение	Частота кадров (Гц)	VGA	HDMI	DVI	3G-SDI	HDBaseT
ПК	1152x720	85		•	•		•
	1152x864	60	•	•	•		•
	1152x864	70	•	•	•		•
	1152x864	75	•	•	•		•
	1152x864	85	•	•	•		•
	1152x870	75		•	•		•
	1280x720	50		•	•		•
	1280x720	60	•	•	•		•
	1280x720	75	•	•	•		•
	1280x720	85	•	•	•		•
	1280x720	120	•	•	•		•
	1280x768	60	•	•	•		•
	1280x768	75	•	•	•		•
	1280x768	85	•	•	•		•
	1280x800	50	•	•	•		•
	1280x800	60	•	•	•		•
	1280x800	75	•	•	•		•
	1280x800	85	•	•	•		•
	1280x960	50	-	•	•		•
	1280x960	60	•	•	•		•
	1280x960	75	•	•	•		•
	1280x960	85	•	•	•		•
	1280x1024	50		•	•		•
	1280x1024	60	•	•	•		•
	1280x1024	75	•	•	•		•
	1280x1024	85	•	•	•		•
	1360x768	50		•	•		•
	1360x768	60		•	•		•
	1360x768	75		•	•		•
	1360x768	85		•	•		•
	1368x768	60	•	•	•		•
	1400x1050	50		•	•		•
	1400x1050	60		•	•		•
	1400x1050	75	•	•	•		•

Тип сигнала	Разрешение	Частота кадров (Гц)	VGA	HDMI	DVI	3G-SDI	HDBaseT
ПК	1440x900	60	•	•	•		•
	1440x900	75		•	•		•
	1600x900	60		•	•		•
	1600x1200	60	•	•	•		•
	1680x1050	60	•	•	•		•
	1920x1080	50		•	•		•
	1920x1080	60	•	•	•		•
	1920x1200RB	60	•	•	•		•
	1920x1200RB	50	•	•	•		•
NTSC	NTSC (M, 4.43)	60					
PAL	PAL (B,G,H,I)	50					
	PAL (N)	50					
	PAL (M)	60					
SECAM	SECAM (M)	50					
SDTV	480i	60	•	•	•		•
	576i	50	•	•	•		•
EDTV	480p	60	•	•	•		•
	576p	50	•	•	•		•
HDTV	1080i	25	•	•	•		•
	1080i	29	•	•	•		•
	1080i	30	•	•	•		•
	720p	50	•	•	•		•
	720p	59	•	•	•		•
	720p	60	•	•	•		•
	1080p	23	•	•	•		•
	1080p	24	•	•	•		•
	1080p	25	•	•	•		•
	1080p	29	•	•	•		•
	1080p	30	•	•	•		•
	1080p	50	•	•	•		•
	1080p	59	•	•	•		•
	1080p	60	•	•	•		•

Тип сигнала	Разрешение	Частота кадров (Гц)	VGA	HDMI	DVI	3G-SDI	HDBaseT	
Обязательный 3D	Упаковка кадров 1080p	24		•			•	
	Упаковка кадров 720p	50		•			•	
	Упаковка кадров 720p	60		•			•	
	Рядом 1080i	50		•			•	
	Рядом 1080i	60		•			•	
	Сверху и снизу 720p	50		•			•	
	Сверху и снизу 720p	60		•			•	
	Сверху и снизу 1080p	24		•			•	
Чередование кадр. 3D	800x600	120		•			•	
	1024x768	120		•			•	
	1280x720	120		•			•	
SD-SDI	480i YCbCr422 10-разрядное	59,94				•		
	576i YCbCr422 10-разрядное	50				•		
HD-SDI	720p YCbCr422 10-разрядное	50				•		
		59,94				•		
		60				•		
	1080i YCbCr422 10-разрядное	50					•	
		59,94					•	
		60					•	
	1080p YCbCr422 10-разрядное	23,98					•	
		24					•	
		25					•	
		29,97					•	
		30					•	
	1080sF YCbCr422 10-разрядное	25					•	
		29,97					•	
		30					•	

Тип сигнала	Разрешение	Частота кадров (Гц)	VGA	HDMI	DVI	3G-SDI	HDBaseT
3GA-SDI	1080p YCbCr422 10-разрядное	50				•	
		59,94				•	
		60				•	
3GB-SDI	1080p YCbCr422 10-разрядное с 352M Payload ID	50					
		59,94				•	
		60				•	

Поддержка PIP/PBP

В следующей таблице представлены сведения о поддержке PIP/PBP.

Режим PIP/PBP	3G-SDI	VGA	DVI	HDMI1	HDMI2	HDBaseT RJ45-1	USB A	Mini USB	Ethernet RJ45-2
Матрица									
3G-SDI	-	-	-	•	•	•	•	•	•
VGA	-	-	-	•	•	•	•	•	•
DVI	-	-	-	•	•	•	•	•	•
HDMI1	•	•	•	-	-	-	-	-	-
HDMI2	•	•	•	-	-	-	-	-	-
HDBaseT RJ45-1	•	•	•	-	-	-	-	-	-
USB A	•	•	•	-	-	-	-	-	-
Mini USB	•	•	•	-	-	-	-	-	-
Ethernet RJ45-2	•	•	•	-	-	-	-	-	-

- Точка (•): Комбинации PIP/PBP доступны.
- Тире (-): Комбинации PIP/PBP недоступны.

Основные характеристики

- Разрешение HD 0,65" 1920 × 1080 или WUXGA 0,67" 1920 × 1200
- Поддержка проекционных объективов
 - Диапазон горизонтального смещения с полным размером изображения: +/-30%
 - Диапазон вертикального смещения с полным размером изображения: +/-50% (WUXGA) и +/-60% (HD)

Измерения соответствуют отраслевым стандартам, где смещение рассчитывается как соотношение числа пикселей, сдвинутых вверх или вниз к полному размеру изображения.

 - Ориентация на 360 градусов
 - 3D-смещение и автокоррекция деформации
- Беспроводное отображение содержимого рабочего стола с помощью беспроводного переходника (поставляется по заказу)
- Ловушки SNMP и уведомления по электронной почте
- Электронный блок с 10-разрядным процессором изображений и модульной конструкцией
- Изображения всех видеоформатов масштабируются во весь экран по длинной или короткой стороне без изменения форматного соотношения
- Проектором можно управлять с помощью следующего:
 - Встроенной клавиатуры, ИК пульта ДУ, проводного пульта ДУ, ПК/устройства, использующего последовательную передачу (Ethernet или RS232).
 - Веб-страницы через Ethernet или ПК/устройства через беспроводной переходник USB (дополнительно).

Перечень компонентов

Проектор поставляется в комплекте со всеми указанными ниже компонентами. Проверьте наличие всех указанных компонентов. Обратитесь к продавцу в случае отсутствия любого из компонентов.

- ИК пульт ДУ (артикул 003-004468-XX)
 - Кабели питания, поставляемые в комплекте с проектором:
 - Великобритания
 - для Северной Америки
 - Европа, Корея и Россия
 - для Японии
 - Индия
 - ЮАР
 - Австралия и Новая Зеландия
 - Аргентина
 - Руководство пользователя на компакт-диске
- Набор принадлежностей в разных регионах может отличаться.

Дополнительные принадлежности

Вместе с проектором поставляются следующие принадлежности:

- Christie One Mount Plus (артикул 140-117100-XX)
- Удлиняющий стержень Christie Mount (артикул 121-125109-XX)
- Christie Mount Rigging kit (фиксатор) (артикул 121-126100-XX)
- Christie QwikRig Rigging Frame (артикул: 140-128102-XX)
- Стандартный объектив 1,22~1,53 (артикул 140-131106-XX)
- Дополнительный объектив 0,75~0,95 (артикул 140-119102-XX)
- Дополнительный объектив 0,95~1,22 (артикул 140-101103-XX)
- Дополнительный объектив 1,52~2,92 (артикул 140-102104-XX)
- Дополнительный объектив 2,9~5,5 (артикул 140-107109-XX)
- Беспроводной переходник (артикул 133-113106-XX)
- ИК пульт ДУ (артикул 003-004472-XX)

Физические характеристики

Описание размеров и веса проектора.

Описание	Размеры
Размер проектора	
Общий размер (Д x Ш x В) (без объектива и ножек)	480 мм (19,2 дюйма) x 555 мм (22,2 дюйма) x 190 мм (7,6 дюймов)
Общий размер, поставка без объектива (Д x Ш x В) (вместе с упаковкой)	599 мм (24,07 дюйма) x 759 мм (30,4 дюйма) x 373 мм (14,9 дюймов)
Вес проектора	
Без объектива	23,7 кг (52,4 фунта)
Поставка без объектива (вместе с упаковкой)	30 кг (66,3 фунта)
Рабочее положение	
360 градусов в обе стороны и поддержка вертикальной установки	Свободная ориентация без ограничений по диапазону наклона

Физические условия эксплуатации

Описание условий эксплуатации.

- Эксплуатация: от 0°C до 40°C
 - от 0 до 40°C (от 0 до 2500 футов)
 - от 0 до 35°C (от 2500 до 5000 футов)
 - от 0 до 30°C (от 5000 до 10000 футов)
- Диапазон температуры хранения: от -10°C до 60°C
- Диапазон влажности: от 10% до 85% относительной влажности (макс.) без конденсации
- Диапазон влажности при хранении: от 5% до 90% относительной влажности (макс.) без конденсации
- Высота над уровнем моря: до 10000 футов

Требования по электропитанию

Описание требований по электропитанию проектора.

Параметр	Требование
Номинальное напряжение	100 - 240 В
Номинальная сила тока	
DHD700-GS/DWU700-GS	8,5А
DHD850-GS/DWU850-GS	9А
Частота сканирования	50/60 Гц
Устройство ввода переменного тока	C14
Пусковой ток	макс. 80 А
Максимальная потребляемая мощность	900 Вт

Предупреждение.

Если пользователь нажимает на кнопку источника на ИК пульте ДУ, который не поддерживается, например, **BNC(2)**, проектором отображается одно из следующих предупреждений.

Не поддерживается

Нормативные требования

Устройство соответствует перечисленным ниже нормативным требованиям по безопасности изделия, экологическим требованиям и электромагнитной совместимости (ЭМС).

Безопасность

- CSA C22.2 № 60950-1
- UL 60950-1
- IEC 60950-1
- EN 60950-1

Безопасность лазерных устройств

- IEC 60825-1
- IEC 62471
- FDA CDRH CFR 1040.10
- FDA CDRH CFR 1040.11

Электромагнитная совместимость

Выбросы

- FCC CFR47, часть 15, подчасть B/ANSI C63.4, класс А - излучатели непреднамеренных помех
- CISPR 22/EN55022 класс А - оборудование для работы с информационными технологиями
- ICES/NMB003 (А) – оборудование для работы с информационными технологиями

Защита

- Требования по электромагнитной совместимости CISPR 24/EN55024 – оборудование для работы с информационными технологиями

Экологичность

- Данное изделие соответствует требованиям:
 - Директивы ЕС (2011/65/ЕС) по Ограничению по использованию опасных веществ в электрическом и электронном оборудовании (RoHS) и ее применимых официальных поправок.
 - Регламента ЕС (ЕС) № 1907/2006 по производству и обороту всех химических веществ, включая их обязательную регистрацию (REACH) и его применимых официальных поправок.
 - Директивы ЕС (2012/19/ЕС) об отходах электрического и электронного оборудования (WEEE) и ее применимых официальных поправок.
 - Отраслевого приказа Министерства информации Китая № 39 (02/2006) по контролю над загрязнениями, вызванными электронной продукцией информационных технологий и ПДК опасных веществ (SJ/T11363-2006), а также соответствующих требований к маркировке продуктов (SJ/T11364-2006).

Предупреждение Федеральной комиссии связи (США)

- Используйте только прилагаемый кабель питания.

Древо экранного меню

В следующей таблице представлено древо экранного меню.

Уровень 1	Уровень 2	Уровень 3 (Или список)	Уровень 4 (Или список)	Уровень 5 (Или список)	Уровень 6 (или список)	Настройки по умолчанию
Размер и положение	Предустановка размера	Авто				Авто
		Исходный				
		4:3				
		Широкоэкр.				
		Полный размер				
		Полная ширина				
		Полная высота				
		Польз.				
		Режим 3D				
	Оверскан	Выкл				Устанавливается различными источниками
		Изменение масштаба				
		Обрезать				
	Синхронизация дискретизации	от 0 до 100				50
	Фаза дискретизации	от 0 до 100				50
	Положение по горизонтали	от 0 до 100				50
	Положение по вертикали	от 0 до 100				50
	Цифровое маш. по горизонтали	от 50% до 400%				100
	Цифровое маш. по вертикали	от 50% до 400%				100
	Цифровое горизонт. смещение	от 0 до 100				50
Цифровое вертикальн. смещение	от 0 до 100				50	
Поправка на геометрию	Режим ПК	Вкл./Выкл			Выкл	

Уровень 1	Уровень 2	Уровень 3 (Или список)	Уровень 4 (Или список)	Уровень 5 (Или список)	Уровень 6 (или список)	Настройки по умолчанию			
Размер и положение	Поправка на геометрию	Деформация	трапец. Искажения	Гориз. трапец. Искажения	от 0 до 40	20			
				Трап-ное искаж	от 0 до 40	20			
			подушкообр. искаж.	Гориз. подушкообр. искаж.	от 0 до 100	50			
				Верт. подуш. иск	от 0 до 100	50			
			4-угловой	Наст.Л.верх. Г.	от 0 до 120 (пикселей)	0			
				Наст.Л.верх. В.	от 0 до 80 (пикселей)	0			
				Наст.П.верх. Г.	от 0 до 120 (пикселей)	0			
				Наст.П.верх. В.	от 0 до 80 (пикселей)	0			
				Наст.Л.ниж. Г.	от 0 до 120 (пикселей)	0			
				Наст.Л.ниж. В.	от 0 до 80 (пикселей)	0			
				Наст.П.ниж. Г.	от 0 до 120 (пикселей)	0			
				Наст.П.ниж. В.	от 0 до 80 (пикселей)	0			
			Сброс	Команда					
			Авторег. изобр.	Обычная				Принуд. широк.	
				Принуд. широк.					
			Настройки изображения	Яркость	от 0 до 100				50
				Контрастность	от 0 до 100				Устанавливается различными источниками
Цветовое простр.	Авто					Авто			
	RGB	RGB Full				RGB Full			
		RGB Limited							
		REC709							
YUV	REC709			REC709					
	REC601								

Уровень 1	Уровень 2	Уровень 3 (Или список)	Уровень 4 (Или список)	Уровень 5 (Или список)	Уровень 6 (или список)	Настройки по умолчанию	
Настройки изображения	Подробно	Максимум				Обычная	
		Выс					
		Обычная					
		Низк					
		Минимум					
	Вид в режиме 3D	Режим 3D Вкл.	Авто				Авто
			Картридер				
			Рядом				
			Сверху и снизу				
			Чередование кадр.				
		Выкл					
		Реж. 3D Invert	Выкл				Выкл
		Вкл.					
	Перекл.3D-смеш	Клавиша Enter				Не применимо	
	Праметры видео	Цвет	от 0 до 100				50
		Оттенок	от 0 до 100				50
		Найти фильм	Выкл				Выкл
	Вкл.						
	Уровни ввода	Усиление красного	от 0 до 100				50
		Усиление зеленого	от 0 до 100				50
		Усиление синего	от 0 до 100				50
		Смещение красного	от 0 до 100				50
		Смещение зеленого	от 0 до 100				50
		Смещение синего	от 0 до 100				50
		Порог синхронизации	от 0 до 100				50
		Сбр.усил.сигн. RGB	Команда				

Уровень 1	Уровень 2	Уровень 3 (Или список)	Уровень 4 (Или список)	Уровень 5 (Или список)	Уровень 6 (или список)	Настройки по умолчанию	
Настройки изображения	Настройка изображения	Презентация				Устанавливается различными источниками	
		Видео					
		Яркий					
		REC709					
		реальны					
		DICOM SIM					
		2D скоростной					
		3D					
		Блендирование					
		Пользователь					
	Сохранить как пользователя	команда					
	Улучш. контраст.	Выкл				Выкл	
		DynamicBlack™					
		RealBlack					
	Стоп-кадр	Выкл				Выкл	
		Вкл.					
	Доп.настр.изобр	Гамма	Видео				Устанавливается различными источниками
			Фильм				
			Яркий				
			CRT				
			DICOM				
		Уровень белого	от 0 до 100				Устанавливается различными источниками
		Цветовая темп	Самый тепл				Устанавливается различными источниками
Теплый							
Холодный							
Подчеркивание контуров		Выкл				Выкл	
	Обычная						
	Максимум						
Скор. вращен. цветового колеса	2X				3X		
	3X						

Уровень 1	Уровень 2	Уровень 3 (Или список)	Уровень 4 (Или список)	Уровень 5 (Или список)	Уровень 6 (или список)	Настройки по умолчанию	
Конфигурация	Язык	Определение SPEC				English	
	Регулировка объектива	Фокусировка	Команда				
		Изменение масштаба	Команда				
		Перемещение объектива	Команда				
		Пам.смещ.объек	Прим. полож. Сохран. тек. пол.	от 1 до 5			1
				Выкл			
				Вкл.			
		Блокировка всех двигателей объектива	Разрешить Блокировано				Разрешить
	Калибровка объектива	Команда					
	Крепл. на потолке	Выкл. Вкл. Авто				Авто	
	Проекция сзади	Выкл. Вкл.				Выкл	
	Меню предпочтений	Смещение меню по гориз.	от 0 до 100				0
							0
		Смещение меню по верт.	от 0 до 100				
		Отобразить сообщения	Выкл. Вкл.				Вкл.
		Прозрачность меню	от 0 до 90				0
	Настройка заставки	Логотип изготовителя				Логотип изготовителя	
			Синий				
			Черн				
Белый							
Защита PIN-кодом	Команда						
	Смен PIN-код	Команда					

Уровень 1	Уровень 2	Уровень 3 (Или список)	Уровень 4 (Или список)	Уровень 5 (Или список)	Уровень 6 (или список)	Настройки по умолчанию
Конфигурация	Управление режимом электропитания	Режим ожидания	Режим 0,5 Вт			Режим связи
			Режим связи			
		Сет. питание вкл.	Выкл			Выкл
			Вкл.			
		Автовывключение	Никогда			Никогда
			5 мин.			
			10 мин.			
			15 мин.			
			20 мин.			
			25 мин.			
			30 мин.			
		Таймер отключения	Выкл			Выкл
			2 часа			
	4 часа					
	6 часа					
	Cool Down	Мгновен. выкл.			Мгновен. выкл.	
		1 мин.				
		2 мин.				
	Большая высота	Выкл			Выкл	
		Вкл.				
	ИК-пульт ДУ	Верх	Выкл		Вкл.	
			Вкл.			
		Передний	Выкл		Вкл.	
Вкл.						
HDBaseT		Выкл		Вкл.		
		Вкл.				
Связь	LAN	DHCP		Устанавливается пользователем		
		IP-адрес				
		Маска подсети				
		Шлюз по умолчанию				
		MAC-адрес				

Уровень 1	Уровень 2	Уровень 3 (Или список)	Уровень 4 (Или список)	Уровень 5 (Или список)	Уровень 6 (или список)	Настройки по умолчанию	
Конфигурация	Связь	Беспроводная сеть	Включить			Устанавливается пользователем	
			Начальный IP				
			IP завершения				
			Маска подсети				
			Шлюз по умолчанию				
			MAC-адрес				
			SSID				
		Сеть	Имя проектора			Устанавливается пользователем	
			Показать сообщения сети				
			Перезапуск сети...				Устанавливается пользователем
			Заводские настройки сети...				
		Скор. посл. порта	2400			115200	
			4800				
			9600				
			14400				
			19200				
			38400				
			57600				
			115200				
			1200				
Эхо последоват. Порта	Выкл			Выкл			
	Вкл.						
Путь посл.порта	RS232			RS232			
	HDBaseT						
Адрес проектора	от 0 до 9			0			

Уровень 1	Уровень 2	Уровень 3 (Или список)	Уровень 4 (Или список)	Уровень 5 (Или список)	Уровень 6 (или список)	Настройки по умолчанию
Конфигурация	Парам. подсветки	Подсв. клавиш	Таймаут 5 с.			Таймаут 5 с.
			Таймаут 10 с.			
			Таймаут 20 с.			
			Таймаут 30 с.			
			Всегда вкл.			
			Всегда выкл.			
		Статус СИД	Всегда вкл.			Всегда вкл.
			Всегда выкл.			
			Предупр./ Ошибка			
	Согласование цветов	Ручная регулировка	Включить	Вкл.		Вкл.
				Выкл		
		Шаблон автотеста	Вкл.		Вкл.	
			Выкл			
		Красная доля красного	от 0 до 1000		1000	
		Зеленая доля красного	от 0 до 1000		0	
		Синяя доля красного	от 0 до 1000		0	
		Зеленая доля зеленого	от 0 до 1000		1000	
		Красная доля зеленого	от 0 до 1000		0	
		Синяя доля зеленого	от 0 до 1000		0	
Синяя доля синего		от 0 до 1000		1000		
Красная доля синего		от 0 до 1000		0		
Зеленая доля синего		от 0 до 1000		0		
Красная доля белого		от 0 до 1000		1000		
Зеленая доля белого	от 0 до 1000		1000			
Синяя доля белого	от 0 до 1000		1000			

Уровень 1	Уровень 2	Уровень 3 (Или список)	Уровень 4 (Или список)	Уровень 5 (Или список)	Уровень 6 (или список)	Настройки по умолчанию
Конфигурация	Согласование цветов	Ручная регулировка	Общий сброс	Да		
				Нет		
		Настройка HSG	Включение HSG	Вкл.		Выкл
				Выкл		
			Шаблон автотеста	Вкл.		Вкл.
				Выкл		
			Красный	Оттенок	от 0 до 254	127
				Насыщенность	от 0 до 254	127
				Усиление	от 0 до 254	127
			Зеленый	Оттенок	от 0 до 254	127
				Насыщенность	от 0 до 254	127
				Усиление	от 0 до 254	127
			Синий	Оттенок	от 0 до 254	127
				Насыщенность	от 0 до 254	127
				Усиление	от 0 до 254	127
			Голубой	Оттенок	от 0 до 254	127
				Насыщенность	от 0 до 254	127
				Усиление	от 0 до 254	127
			Пурпурный	Оттенок	от 0 до 254	127
				Насыщенность	от 0 до 254	127
		Усиление		от 0 до 254	127	
		Желтый	Оттенок	от 0 до 254	127	
			Насыщенность	от 0 до 254	127	
			Усиление	от 0 до 254	127	
		Усиление белого	Красный	от 0 до 254	127	
			Зеленый	от 0 до 254	127	
			Синий	от 0 до 254	127	
		Общий сброс	Да			
			Нет			
			Усиление цвета	Выкл		
			CE 1			
			CE 2			
		Цвет стены	Белый		Белый	
			Серый 130			

Уровень 1	Уровень 2	Уровень 3 (Или список)	Уровень 4 (Или список)	Уровень 5 (Или список)	Уровень 6 (или список)	Настройки по умолчанию	
Конфигурация	Настройки горячих клавиш	Пустой экран					
		Соотношение сторон					
		Стоп-кадр					
		Дан-е о пр-кте					
		Оверскан					
	Сервис	Дан-е о пр-кте	Наименование модели				
			Серийный номер				
			Истинное разрешение				
			Микропрограмма				
			Конфигурация				
			Код загрузки				
			Режим ожидания				
			Рег. фиксац. объ ектива				
			Указ. цвет. круг				
Заводские настройки	Команда						

Уровень 1	Уровень 2	Уровень 3 (Или список)	Уровень 4 (Или список)	Уровень 5 (Или список)	Уровень 6 (или список)	Настройки по умолчанию	
Конфигурация	Сервис	Настр-е табл	Выкл				
			Сетка				
			Белый				
			Черн				
			В шахматном порядке				
			Линейка цветов				
			Красный				
			Зеленый				
			Синий				
			Желтый				
			Пурпурный				
			Голубой				
			Осевое направление				
		Индекс цветового круга(2х)	Показат.фосфора	от 0 до 719			
			Индекс фильтра	от 0 до 719			
		Индекс цветового круга(3х)	Показат.фосфора	от 0 до 719			
			Индекс фильтра	от 0 до 719			
		Журнал ошибок	Показать журнал				
			Очистить журнал				
		Корректировка режима					
		Инф. о лаз.диоде	LD1				Напряжение/ Текущий/ Температура
			LD2				Напряжение/ Текущий/ Температура
			LD3				Напряжение/ Текущий/ Температура
			LD4				Напряжение/ Текущий/ Температура
			LD5				Напряжение/ Текущий/ Температура

Уровень 1	Уровень 2	Уровень 3 (Или список)	Уровень 4 (Или список)	Уровень 5 (Или список)	Уровень 6 (или список)	Настройки по умолчанию
Конфигурация	Сервис	Инф. о лаз. диоде	LD6			Напряжение/ Текущий/ Температура
			LD7			Напряжение/ Текущий/ Температура
			LD8			Напряжение/ Текущий/ Температура
Источник света	Реж. источн. света	Постоянная мощность				Постоянная мощность
		Постоянная яркость				
		ЭКО 1 (80%)				
		ЭКО 2 (50%)				
		Режим «Прокат» (80%)				
	Постоянная мощность	от 0 до 99 (от 30 до 100%)				99
	Постоянная яркость	от 0 до 99 (от 30 до 100%)				99
	Инф. источ. света	Вр. раб. проект.				
Наработка LD						
Фотодатчик	Калибровка фотодатчика		Команда			
	Откалибровано?		(Монитор Да/Нет)			

Уровень 1	Уровень 2	Уровень 3 (Или список)	Уровень 4 (Или список)	Уровень 5 (Или список)	Уровень 6 (или список)	Настройки по умолчанию
Состояние	Наименование модели					
	Серийный номер					
	Истинное разрешение					
	Микропрограмма					Vxx, Ayy, Bzz
	Главный вход					
	Осн. формат сигнала					
	Осн. синхр. дискретиз.					
	Осн. тип синхрониз.					
	Осн. частота строк					
	Основная частота кадров					
	Вход в режим PIP/PBP					
	Формат сигнала PIP/PBP					
	Синхр. дискр. PIP/PBP					
	Тип синхр. PIP/PBP					
	Част. строк PIP/PBP					
	Част. кадров PIP/PBP					
	Мощн. источ. света					
	Вр. раб. проект.					
	Вр. раб. ист. света					BLD/RLD
	Время работы ЖК					
Режим ожидания						
Рег. фиксац. объема						
IP-адрес						
Состояние	DHCP					
	Температура системы					

Уровень 1	Уровень 2	Уровень 3 (Или список)	Уровень 4 (Или список)	Уровень 5 (Или список)	Уровень 6 (или список)	Настройки по умолчанию	
Переключение ввода и режим PIP	Главный вход	Определение SPEC					
	Вход в режим PIP/PBP	Определение SPEC					
	Включение режима PIP/PBP	Выкл					Выкл
		Вкл.					
	Подкачка						
	Размер	(Малый/Среда/Большой)					
	Макет	(PBP, Осн. левая/PBP, Осн. верхн./PBP, Осн. правая/PBP, Осн. нижняя/PIP-нижн. правая/PIP-нижн. левая/PIP-верхн. левая/PIP-верхн. правая)					
	Определение синхронизации	Обычная					Принуд. широк.
		Принуд. широк.					
	Инф об ист	Активный источник					
		Формат сигнала					
		Соотношение сторон					
		Разрешение					
		Частота кадров					
		Частота строк					
		Частота дискретизации					
		Тип синхронизац					
		Цветовое простр.					
		Режим PIP/PBP (Если PIP/PBP активен)					
		<Строки источника PIP/PBP>					
(Когда PIP/PBP активен)							
Ключ ввода	Изменить источники					Источник Авто	
	Перечислить все источники						

Уровень 1	Уровень 2	Уровень 3 (Или список)	Уровень 4 (Или список)	Уровень 5 (Или список)	Уровень 6 (или список)	Настройки по умолчанию
Переключение ввода и режим PIP	Сигн. переключатель выкл.	Выкл				Выкл
		Вкл.				
Язык	Определение SPEC					English
Настр-е табл	Выкл					
	Сетка					
	Белый					
	Черн					
	В шахматном порядке					
	Линейка цветов					

Corporate offices

USA – Cypress
ph: 714-236-8610

Canada – Kitchener
ph: 519-744-8005

Consultant offices

Italy
ph: +39 (0) 2 9902 1161

Worldwide offices

Australia
ph: +61 (0) 7 3624 4888

Brazil
ph: +55 (11) 2548 4753

China (Beijing)
ph: +86 10 6561 0240

China (Shanghai)
ph: +86 21 6278 7708

Eastern Europe and
Russian Federation
ph: +36 (0) 1 47 48 100

France
ph: +33 (0) 1 41 21 44 04

Germany
ph: +49 2161 664540

India
ph: +91 (080) 6708 9999

Japan
ph: 81-3-3599-7481

Korea (Seoul)
ph: +82 2 702 1601

Republic of South Africa
ph: +27 (0)11 510 0094

Singapore
ph: +65 6877-8737

Spain
ph: + 34 91 633 9990

United Arab Emirates
ph: +971 4 3206688

United Kingdom
ph: +44 118 977 8000