

newline

Серия **TRU TOUCH RS**
Паспорт изделия

V1.0

Содержание

О данном паспорте	4
Инструкция по технике безопасности.....	5
1 Обзор.....	8
1.1 Введение	8
1.2 Детали	9
1.3 Порты	12
1.4 Дистанционное управление	16
2 Руководство по установке.....	18
2.1 Меры техники безопасности.....	18
2.2 Меры предосторожности при установке	19
2.3 Установка	20
2.4 Установка внутреннего персонального компьютера (Опция)	22
2.5 Установка Newline Assistant	23
3 Начало работы.....	24
3.1 Включение электропитания	24
3.2 Выключение электропитания	25
3.3 Калибровка	26
4 Работа с сенсорным дисплеем	29
4.1 Главный экран	29
4.2 Домашняя страница	30
4.3 Системные настройки	35
4.3.1 Сетевые настройки	36
4.3.2 Настройки языка и метода ввода	36
4.3.3 Память.....	40
4.3.4 Приложения.....	41
4.3.5 Белая доска/Снимок экрана	42
4.3.6 Умная защита глаз.....	42
4.3.7 Настройки даты и времени	43
4.3.8 Настройка включения/выключения питания.....	45
4.3.9 Настройка панели инструментов.....	47
4.3.10 Настройка ввода/вывода.....	48
4.3.11 Настройка заставки и обоев	48
4.3.12 Настройки безопасности	49
4.3.13 Тема.....	49
4.3.14 О системе.....	50
4.4 Windows	51

4.5 Совместный доступ к экрану.....	51
4.6 Белая доска.....	52
4.6.1 Функции «белой доски».....	54
4.6.2 Управление страницей.....	59
4.6.3 Обнаружение объектов.....	62
4.7 Браузер.....	63
4.8 Управление файлами.....	64
4.8.1 Страница просмотра файлов.....	64
4.8.2 Предварительный просмотр файлов.....	65
4.8.3 Поиск файлов.....	65
4.8.4 Фильтр файлов.....	66
4.8.5 Новая папка.....	67
4.8.6 Работа с файлами.....	67
4.8.7 Название файла.....	68
4.9 Гаджет.....	69
4.10 Добавить быстрые клавиши.....	70
4.10.1 Добавить быстрые клавиши на домашней странице.....	70
4.10.2 Добавление быстрого запуска программ в интеллектуальной системе управления (Smart System).....	72
4.11 Окно просмотра.....	74
4.12 Автоматическое отключения электропитания.....	74
5 Меню быстрых настроек.....	75
6 Управление последовательным портом.....	77
7 Часто задаваемые вопросы, поиск и устранение неисправностей.....	82
8 Технические характеристики.....	85
9 Дополнительная информация.....	88

Добро пожаловать в мир TRUTOUCH!

Спасибо за то, что вы выбрали дисплей серии TRUTOUCH RS Collaboration Touch Screen. Используйте данное руководство для использования всех возможностей вашего экрана.

Данное устройство соответствует требованиям части 15 Правил Федеральной комиссии по связи США (FCC). Эксплуатация должна соответствовать двум следующим условиям: (1) Данное устройство не должно вызывать недопустимые помехи и (2) данное устройство должно принимать любые поступающие помехи, включая помехи, которые могут стать причиной сбоев в работе.

ПРИМЕЧАНИЕ 1: Было проведено испытание данного устройства, в результате которого было определено, что оно соответствует ограничениям класса В цифрового устройства в соответствии с требованиями части 15 Правил Федеральной комиссии по связи США (FCC). Такие ограничения призваны обеспечить разумную защиту от недопустимых помех при установке устройства в жилых помещениях. Данное устройство генерирует, использует и излучает радиочастотную энергию и, если оно не будет установлено в соответствии с инструкциями, может стать источником недопустимых помех для средств радиосвязи. Тем не менее, нельзя гарантировать, что помехи не возникнут в конкретной установке. Если данное устройство создает недопустимые помехи для приема радио- или телевизионного сигнала, что можно определить путем выключения и включения устройства, пользователю рекомендуется скорректировать воздействие помех одним из следующих методов:

- изменить направление или местоположение приемной антенны;
- увеличить расстояние между оборудованием и приемником;
- подключить оборудование и приемник к различным электросетям;
- проконсультироваться с продавцом или опытным техническим специалистом по радио- и телеоборудованию.

ПРИМЕЧАНИЕ 2: Любые изменения или модификации данного устройства, явно не утвержденные стороной, ответственной за соответствие требованиям, могут лишить пользователя права на эксплуатацию данного оборудования.

Перечеркнутое изображение мусорного контейнера обозначает, что данное устройство нельзя утилизировать как бытовые отходы. Утилизация такого отработанного оборудования должна осуществляться путем сбора в предназначенных пунктах сбора электрического и электронного оборудования для дальнейшей переработки.



О данном руководстве





Данное руководство описывает множественные функции, инструкции и примечания в отношении данного изделия.

В данном руководстве используются символы для привлечения особого внимания к некоторым действиям. Такие символы определяются следующим образом:

 ПРИМЕЧАНИЕ	Предоставляет дополнительную информацию по эксплуатации, помимо основной информации в тексте.
 СОВЕТ	Предоставляет практические советы по эксплуатации.
 ПРЕДУПРЕЖДЕНИЕ	Указывает на потенциально опасную ситуацию, которая, в случае ее возникновения, может привести к повреждению оборудования, потере данных, ухудшению рабочих характеристик или непредсказуемым результатам.
 ПРЕДОСТЕРЕЖЕНИЕ	Указывает на опасную ситуацию или риск, которые, в случае возникновения, могут привести к смертельному исходу или травмам.

Инструкция по технике безопасности

С целью обеспечения собственной безопасности прочтите следующую инструкцию перед использованием изделия. Серьезные травмы или повреждение имущества могут иметь место в случае неправильной эксплуатации устройства. Не пытайтесь выполнить ремонт изделия самостоятельно.





 ПРЕДОСТЕРЕЖЕНИЕ	
	<p>Незамедлительно отсоедините изделие от источника электропитания в случае возникновения серьезной неисправности.</p> <p>Признаки серьезной неисправности включают следующее:</p> <ul style="list-style-type: none"> • Дым, странный запах или необычный звук, исходящий от изделия. • Нет изображения или звука или имеет место искажение изображения. <p>В указанных выше ситуациях прекратите дальнейшее использование изделия. Незамедлительно отсоедините электропитание и свяжитесь со специалистами для поиска и определения причин неисправности.</p>
	<p>Избегайте попадания любых жидкостей, металла или иного горючего вещества в изделие.</p> <ul style="list-style-type: none"> • В случае попадания жидкостей или металла на изделие или внутрь него, немедленно выключите его, отключите от источника электропитания. Затем свяжитесь со специалистами для дальнейших инструкций. • Обратите особое внимание на детей, если они находятся рядом с изделием. <p>Установите изделие на ровную поверхность.</p> <p>Ровная поверхность определяется, в числе прочего, как наклонная поверхность, неустойчивая стойка, стол или платформа, которые могут привести к опрокидыванию и повреждению устройства.</p>
	<p>Не открывайте панель или не вносите изменения в изделие самостоятельно.</p> <p>В изделии содержатся компоненты высокого напряжения. Открытие панели может привести к возникновению риска высокого напряжения, поражения электрическим током или иным опасным ситуациям.</p> <p>При необходимости осмотра, наладки или технического обслуживания обратитесь за помощью к местному дистрибьютору.</p>
	<p>Используйте источник электропитания, поставляемый в комплекте.</p> <ul style="list-style-type: none"> • Для предотвращения повреждения изделия не используйте никакие другие виды кабелей, не входящие в комплект поставки изделия. • Используйте розетку с заземлением, и убедитесь в том, что она должным образом заземлена. • Вынимайте вилку шнура питания или адаптера переменного тока из розетки, если вы не пользуетесь изделием в течение длительного периода времени. <p>Регулярно очищайте вилку шнура питания.</p> <ul style="list-style-type: none"> • Если изделие подключено к источнику электропитания во время очистки, это может привести к возникновению пожара или поражению электрическим током. • Вынимайте вилку шнура питания из розетки перед выполнением очистки сухой тряпкой.

**ПРЕДОСТЕРЕЖЕНИЕ**

	<p>Выходной порт питания имеет характеристики 5В/2А.</p> <p>Напряжение/сила тока заднего выходного порта питания составляет 5 В/2 А (максимум). Купите шнур питания/адаптер переменного тока в соответствии с потребностями заказчика. Порт можно использовать для Android приставки Newline X10D. Не подсоединяйте изделия с разными требованиями к потребляемой мощности. В противном случае это может стать причиной повреждения изделий или возникновения пожара.</p>
	<p>Не кладите никакие предметы на изделие.</p> <ul style="list-style-type: none"> • Не кладите предметы, такие как контейнеры для жидкости (вазу, цветочный горшок, косметику или жидкие лекарства), сверху изделия. • В случае попадания воды или иной жидкости на изделие может произойти короткое замыкание, пожар или поражение электрическим током. • Не устанавливайте изделие в неправильном месте.
	<p>Не устанавливайте изделие в неправильных местах.</p> <ul style="list-style-type: none"> • Не устанавливайте изделие во влажных местах, таких как ванная комната, душ, возле окон или снаружи помещения в местах, подверженных воздействию дождя, снега или иных суровых погодных условий. Избегайте установки изделия рядом с источником горячего пара. Установка изделия в таких местах может привести к отказу оборудования или поражению электрическим током в экстремальных условиях. • Не устанавливайте источник открытого пламени, такой как зажженная свеча, на изделие.
	<p>Отключайте электропитания из розетки во время грозы.</p> <ul style="list-style-type: none"> • Не касайтесь изделия во время грозы, так как это может привести к поражению током. • Устанавливайте или располагайте компоненты высокого напряжения, способные вызвать травмы, в месте, недоступном для детей.
	<p>Не касайтесь шнура питания или адаптера переменного тока влажными руками.</p>

**ПРЕДУПРЕЖДЕНИЕ**

	<p>Не устанавливайте изделие в условиях воздействия высокой температуры.</p> <ul style="list-style-type: none"> • Не устанавливайте изделие рядом с источником тепла, таким как радиатор, тепловой аккумулятор, плита или иные устройства отопления. • Не устанавливайте изделие в местах воздействия прямого солнечного света, который может вызвать повышение температуры и последующий отказ изделия.
--	---

 ПРЕДУПРЕЖДЕНИЕ	
	<p>При транспортировке изделия:</p> <ul style="list-style-type: none"> • Упакуйте изделие для транспортировки или технического обслуживания, используя картонные ящики и амортизирующий материал, поставленный в комплекте с изделием. • Установите изделие в вертикальном положении во время транспортировки. Дисплей или прочие компоненты могут легко сломаться при перемещении изделия неправильным способом. • Перед перемещением изделия отсоедините все внешние соединения и уберите все, что мешает его перемещению. Аккуратно перемещайте изделие, чтобы не ударить или не зажать его, особенно экран, так как в случае при его повреждении можно получить травму.
	<p>Не закрывайте и не блокируйте вентиляционные отверстия в изделии.</p> <ul style="list-style-type: none"> • Любой перегрев компонентов изделия может привести к возникновению пожара, повреждению изделия или сокращению его срока службы. • Не устанавливайте изделие вниз таким образом, чтобы были закрыты вентиляционные отверстия. • Не устанавливайте изделие на ковер или салфетку. • Не используйте ткань, такую как скатерть, для прикрытия изделия.
	<p>Держите изделие подальше от радио.</p> <p>Данное изделие соответствует требованиям международного стандарта по электромагнитным помехам и предотвращает радиопомехи. Тем не менее, помехи могут по-прежнему присутствовать и вызывать шум при работе радио. Если шум при работе радио продолжается, попробуйте сделать следующее.</p> <ul style="list-style-type: none"> • Измените направление радиоданной, чтобы избежать помех от изделия. • Держите радио подальше от изделия. <p>Если стекло дисплея разбилось или упало:</p> <ul style="list-style-type: none"> • Для обеспечения безопасности весь персонал должен находиться на расстоянии 10 футов от изделия. • Не выполняйте установку или разборку, если стекло дисплея разбилось или упало. <p>Используйте батарейку правильно.</p> <ul style="list-style-type: none"> • Электрохимическая коррозия, утечка тока и даже пожар могут возникнуть в случае неправильного использования батарейки. • Рекомендуется использовать указанный тип батарейки и устанавливать ее с правильной последовательностью электродов (положительных и отрицательных). • Не устанавливайте и не используйте новые и старые батарейки одновременно. • Вынимайте батарейки, если пульт дистанционного управления не используется в течение длительного времени. • Не подвергайте батарейки воздействию перегрева, такого как прямой солнечный свет или источники тепла. • Утилизируйте использованные батарейки в соответствии с местными нормами по утилизации. <p>Не повреждайте шнур питания.</p> <ul style="list-style-type: none"> • Не повреждайте, не изменяйте, не скручивайте, не изгибайте шнур питания, а также не



ПРЕДУПРЕЖДЕНИЕ

тяните устройство за такой шнур.

- Не кладите тяжелые предметы (такие как само изделие) на шнур питания.
- Не тяните за шнур, когда вы отсоединяете его от сети. Если шнур питания поврежден, свяжитесь с местным дистрибьютором для выполнения ремонта или замены.
- Шнур питания, который находится в коробке принадлежностей, предназначен исключительно для данного изделия. Не используйте его с другими изделиями.

Дополнительные рекомендации:

- Используйте изделие в условиях с комфортным освещением. Для глаз вредно смотреть на экран при слишком ярком или слишком слабом освещении.
- Расслабляйте глаза после длительного периода просмотра.
- Между вашими глазами и изделием должно быть достаточное расстояние, которое поможет защитить ваши глаза и предотвратить их чрезмерное напряжение.
- Корректируйте звук до соответствующего уровня, особенно ночью.
- Используйте усиливающую аппаратуру, такую как аудиовход, с осторожностью. Если вам нужно использовать усиливающую аппаратуру, входная мощность не должна превышать максимальную мощность колонки. В противном случае колонка может быть повреждена в результате завышенной мощности.

О USB порте.

USB порты спереди и USB 3.0/USB 2.0 порты сзади осуществляют переключение на основании источников сигналов. Если текущий источник сигнала считывает данные из внешнего устройства, подсоединенного к порту, после завершения считывания данных переключите источник сигнала. В противном случае данные или изделие могут быть повреждены.

1 Обзор

1.1 Введение

Выведите сотрудничество на новый уровень при помощи интерактивного дисплея TRUTOUCH RS.

Расширяйте границы производительности и сотрудничества с помощью дисплея, использующего новейшую сенсорную технологию.

Любое изделие TRUTOUCH можно настроить в соответствии с вашими потребностями. Вы можете использовать открытое программное обеспечение, которое вам нравится, делать заметки в своих файлах, подключаться по беспроводной связи к дисплею с устройств меньшего размера, использовать ваши любимые приложения, просматривать мультимедийные файлы – и все это делать еще более эффективно, чем раньше.

Светодиодный экран 4K TRUTOUCH сверхвысокой четкости обеспечивает беспрепятственный рукописный ввод. Вы можете делать любые примечания на экране либо с использованием режима «белой доски», либо с использованием любого другого устройства. IntelliTouch автоматически определяет толщину и цвет пера, что экономит ваше время.

1.2 Детали

- Вид спереди

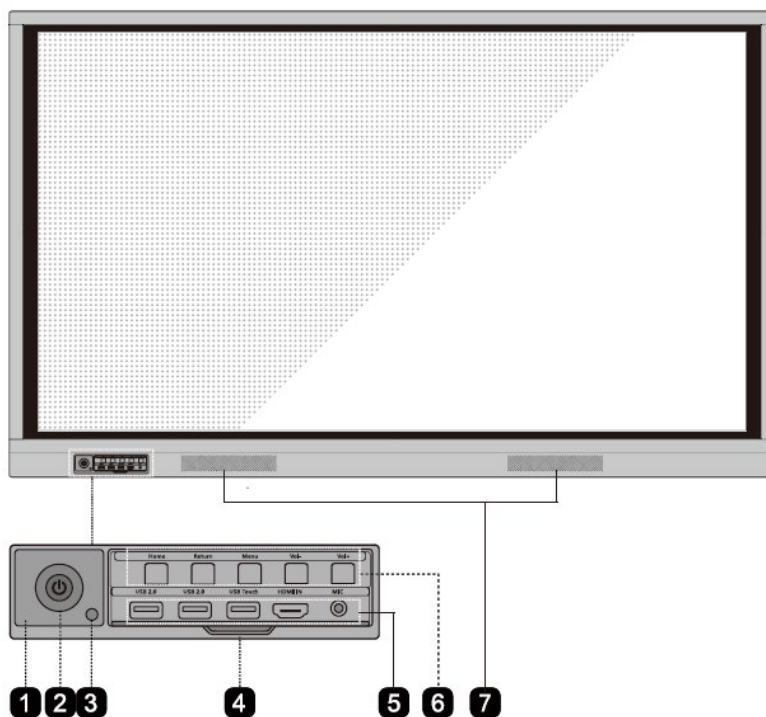

- Вид сзади

TT-6519RS:

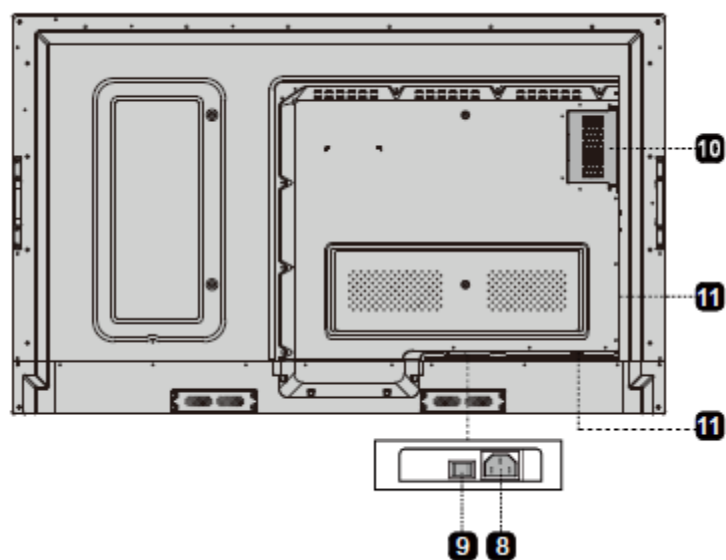

TT-7519RS/TT-8619RS:

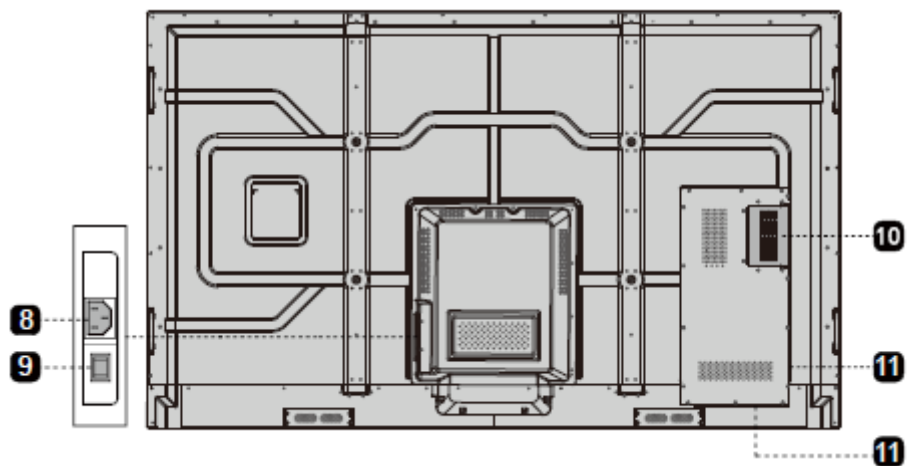

TT-9819RS:

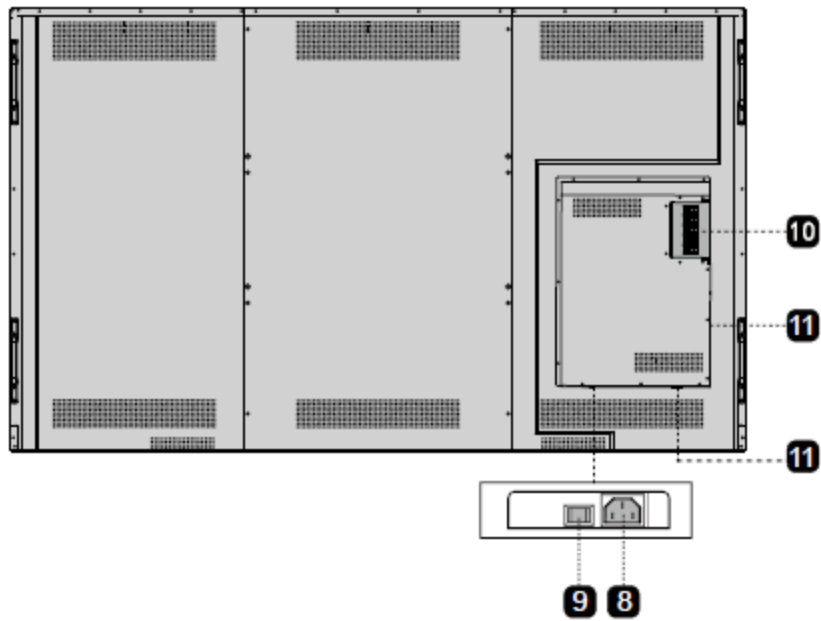

1	Приемник дистанционного управления	7	Динамики
2	Включение/выключение электропитания	8	Вилка шнура питания
3	Светочувствительный датчик	9	Выключатель электропитания
4	Крышка передней панели	10	Внутренний порт персонального компьютера (OPS)
5	Порты спереди	11	Порты сзади
6	Кнопки спереди		

1.3 Порты

Порты спереди



ПРЕДУПРЕЖДЕНИЕ

USB порты спереди и USB 3.0/USB 2.0 порты сзади осуществляют переключение на основании источников сигналов. Если текущий источник сигнала считывает данные из внешнего устройства, подсоединенного к порту, после завершения считывания данных переключите источник сигнала. В противном случае данные или изделие могут быть повреждены.

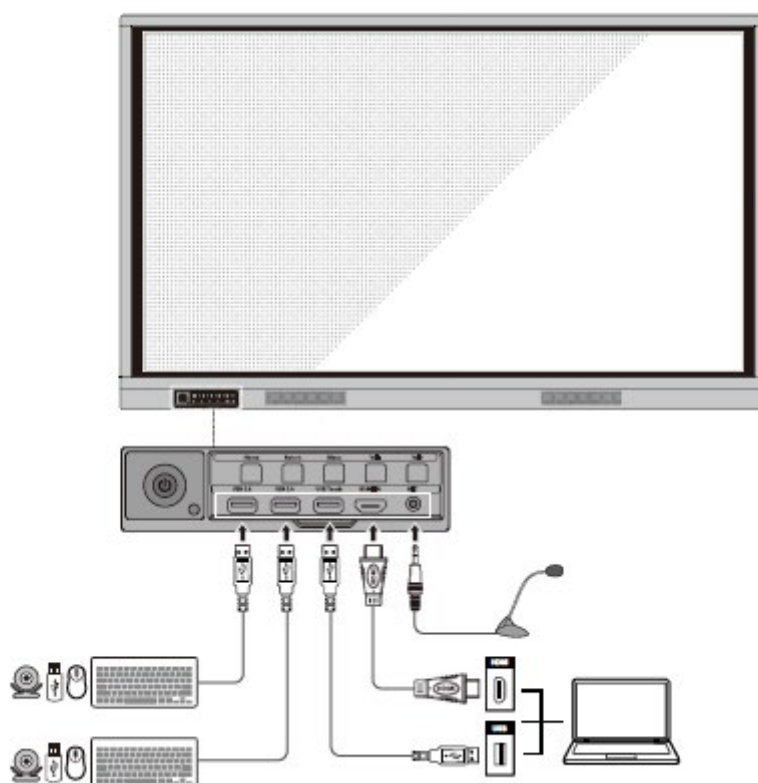

Порты сзади



ПРЕДОСТЕРЕЖЕНИЕ

Напряжение/сила тока заднего выходного порта питания составляет 5 В/2 А (максимум). Купите шнур питания/адаптер переменного тока в соответствии с потребностями заказчика. Порт можно использовать для Android приставки Newline X10D. Не подсоединяйте изделия с разными требованиями к потребляемой мощности. В противном случае это может стать причиной повреждения изделий или возникновения пожара.

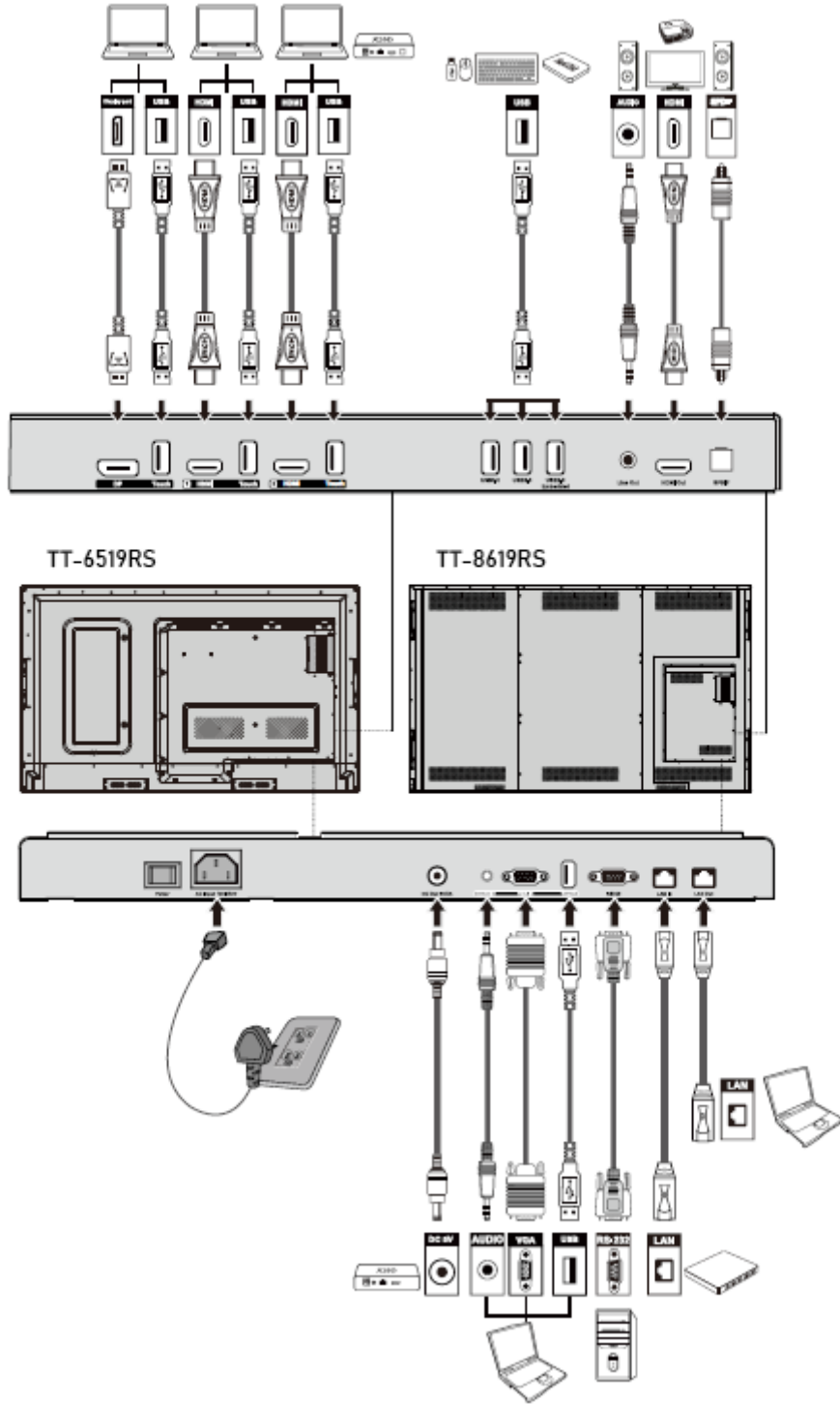

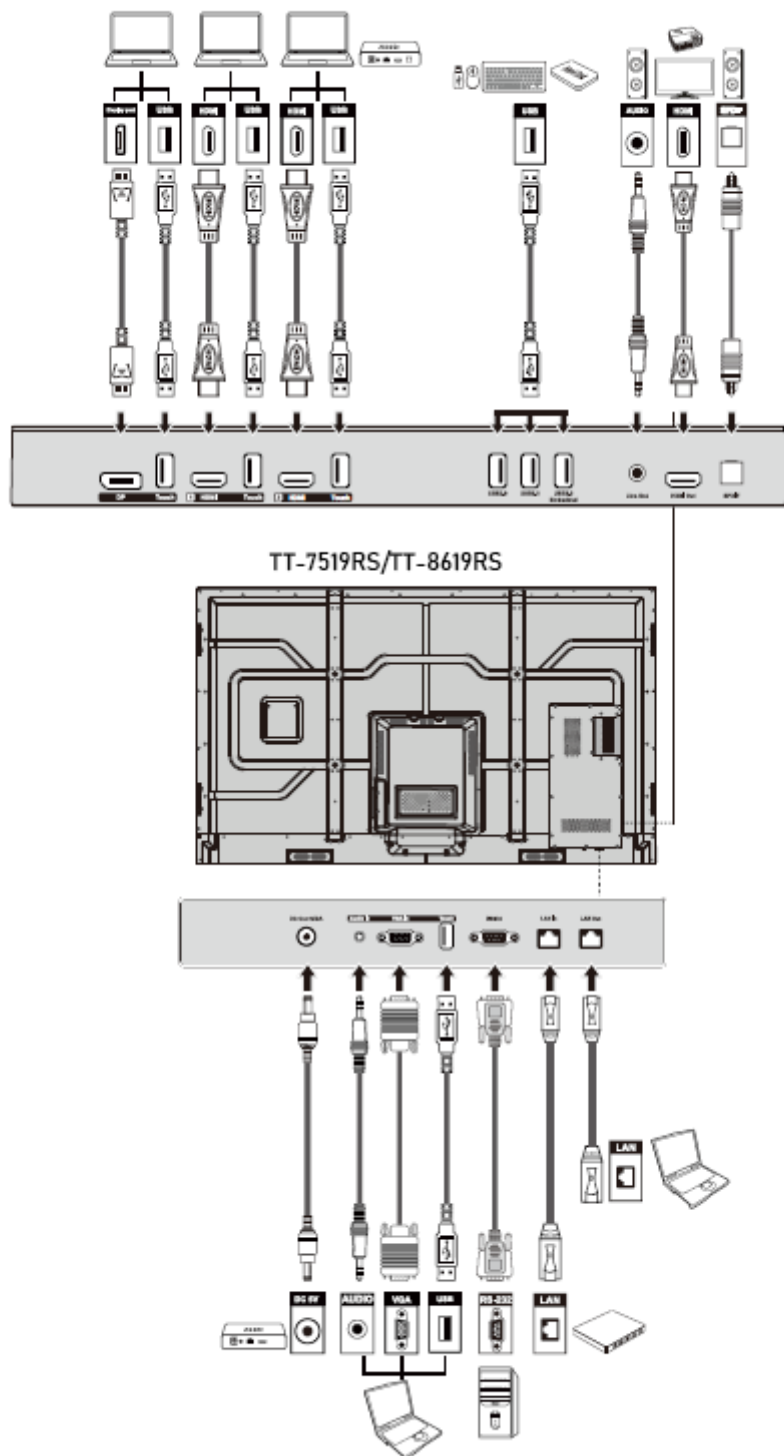



СОБЕТ

Подсоединяйте X10D к заднему порту HDMI 2.

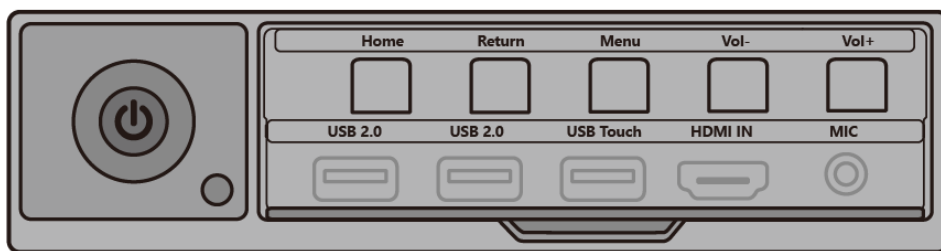
Кнопки спереди



Кнопки	Действие	Функции
	Короткое нажатие	Включение/выключение электропитания <ul style="list-style-type: none"> • Немигающий красный цвет: Дисплей выключен • Немигающий синий цвет: Дисплей включен и работает
Home (Домашняя страница)	Короткое нажатие	Переход на домашнюю страницу
Return (Возврат)	Короткое нажатие	Возврат в последнее использовавшееся меню/ Выход
Menu (Меню)	Короткое нажатие	Открыть меню «Настройки»
	Длительное нажатие более 2 секунды	Блокировка дисплея
Vol-	Короткое нажатие	Уменьшает громкость звука
	Длительное нажатие более 1 секунды	Постоянно уменьшает громкость звука
Vol+	Короткое нажатие	Увеличивает громкость звука
	Длительное нажатие более 1 секунды	Постоянно увеличивает громкость звука

1.4 Дистанционное управление



ПРЕДУПРЕЖДЕНИЕ

Тщательно прочитайте инструкции, представленные ниже, перед началом использования пульта дистанционного управления. Чтобы избежать возможных неполадок:

- Не роняйте и не повреждайте пульт дистанционного управления;
- Не разливайте воду или иные жидкости на пульт дистанционного управления;
- Не кладите пульт дистанционного управления на влажную поверхность;
- Не подвергайте пульт дистанционного управления воздействию прямого солнечного света или источника тепла.

Кнопки	Действие
	Включение/выключение электропитания
	Выключить/включить звук
0-9	Введите число
	Переход на домашнюю страницу
	Возврат к предыдущему меню/Выход
	Вверх/Вниз/Влево/Вправо
	Подтверждение/ОК
	Вход в режим «белой доски»
	Стоп-кадр
	Включает только режим звука
	Режим приостановки, повторное нажатие приводит к выходу из режима
	Регулирует громкость звука
	Регулирует яркость
	Ввод страницы выбора источника



Кнопки	Действие
	Просмотр приложений, работающих в данный момент
	Открытие диспетчера файлов
	Просмотр всех предварительно установленных приложений
PC	Переключение источника на внутренний персональный компьютер
DP	Переключение источника на порт дисплея
ПЕРЕДНИЙ ПОРТ HDMI	Переключение источника на передний порт HDMI
HDMI 1	Переключение источника на порт HDMI 1
HDMI 2	Переключение источника на порт HDMI 2
VGA	Переключение источника на VGA
	Автоматическая коррекция дисплейного экрана (для сигнала источника VGA)
	Открытие приложения браузера
	Режим переключения подсветки дисплея
	Функция блокировки включения экрана/выхода из экрана
	<ul style="list-style-type: none"> • Открыть меню (короткое нажатие) • Блокировка экрана (длительное нажатие более 2 секунд)
	Открыть системные настройки

2 Руководство по установке

2.1 Меры техники безопасности

Условия для установки устройства



Направление установки устройства



Располагайте устройство в горизонтальном направлении



Вертикальная установка не допускается

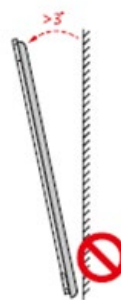

Не устанавливайте под наклоном



Запрещается расположение с плотным прилеганием

2.2 Меры предосторожности при установке

Весовая нагрузка

Вес изделия: 161 фунт/73 кг (TT-8619RS), 123 фунта/56 кг (TT-7519RS), 97 фунтов/44 кг (TT-6519RS)

- При использовании мобильной стойки убедитесь, что вес изделия меньше грузоподъемности такой стойки.
- При использовании кронштейна для настенного крепления убедитесь, что стена выдержит вес изделия. Мы рекомендуем укрепить поверхность стены, чтобы ее грузоподъемность в 4 раза превышала вес изделия. Проконсультируйтесь со специалистом по установке при настенном креплении устройства.

ПРИМЕЧАНИЕ

Компания не несет юридической ответственности за любые проблемы, вызванные неправильной эксплуатацией, если мобильная стойка или кронштейн для настенного крепления третьей стороны не входит в комплект поставки изделия.

- Не устанавливайте изделие в местах, где его могут случайно ударить открывающейся или закрывающейся дверью.

Вертикальная установка

При монтаже старайтесь выполнить вертикальную установку. Диапазон вертикального наклона, допустимый для

крепления на стене, составляет ± 3 градуса. Уклон наклона, превышающий допустимое значение, может привести к падению стекла экрана или поломке изделия.

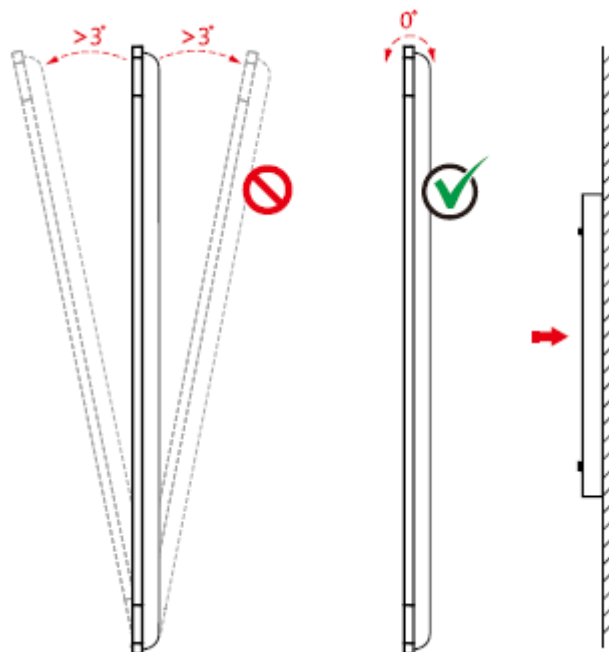

ПРИМЕЧАНИЕ

В случае возникновения любой проблемы свяжитесь с нашей службой поддержки. Наша компания не несет ответственность за любые повреждения или убытки, понесенные пользователями в случае несоблюдения данных инструкций.

Вентиляция

Обеспечьте для устройства достаточную вентиляцию и/или кондиционирование воздуха. Мы рекомендуем оставлять определенное расстояние между задней частью изделия и стеной или панелью. Требования к вентиляции представлены на следующем рисунке:

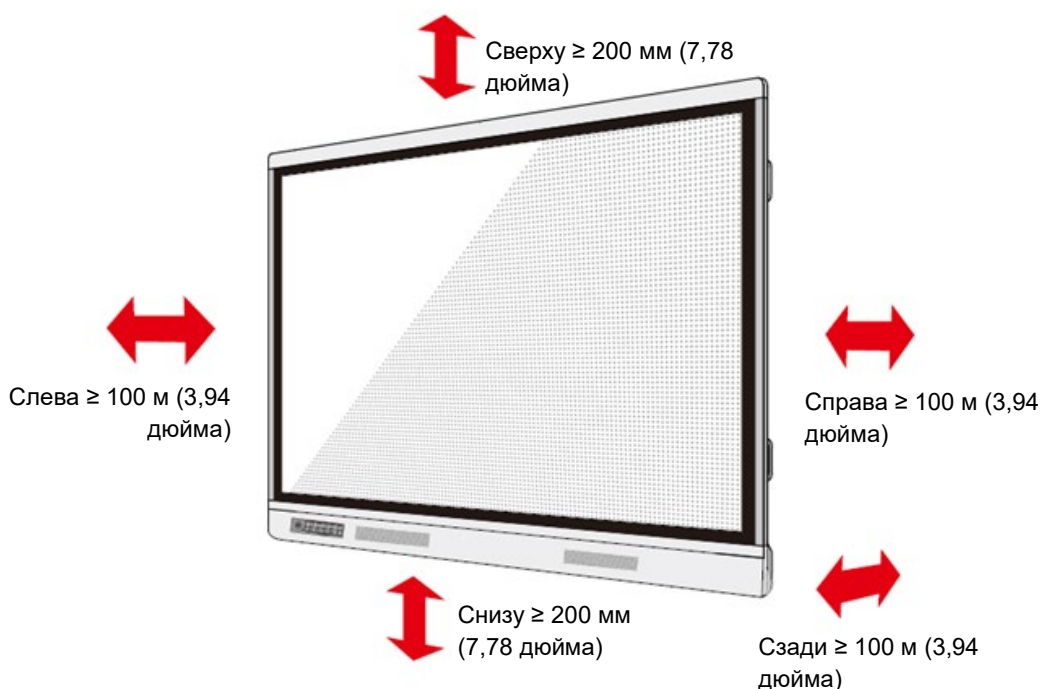

2.3 Установка

Размеры отверстий для четырех монтажных скоб на задней панели должны соответствовать креплениям VESA MIS-F (TT-9819RS, TT-8619RS или TT-7519RS: 800 x 400 мм/31,50 x 15,75 дюйма; TT-6519RS: 600 x 400 мм/23,62 x 15,75 дюйма). Используйте метрические винты M8 длиной от 10 до 15 мм (от 0,40 до 0,59 дюйма) для крепления сенсорного дисплея. Размеры крепежных отверстий на задней панели представлены на следующем рисунке:

ПРИМЕЧАНИЕ

Проконсультируйтесь со специалистом по установке в отношении дисплея.

TT-9819RS:

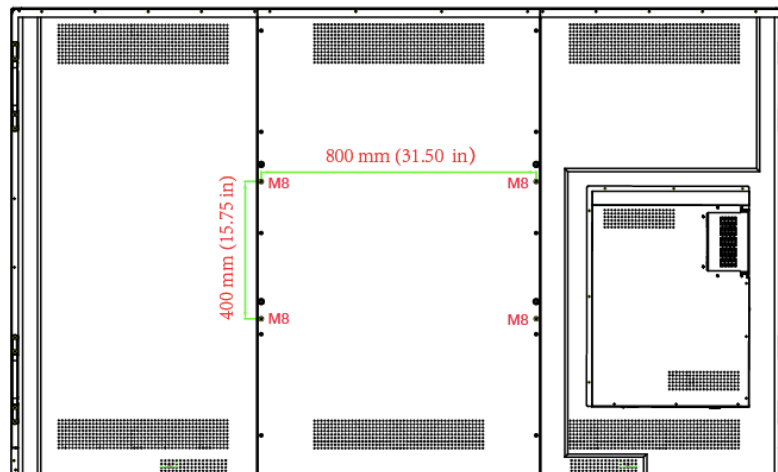

TT-7519RS/TT-8619RS:

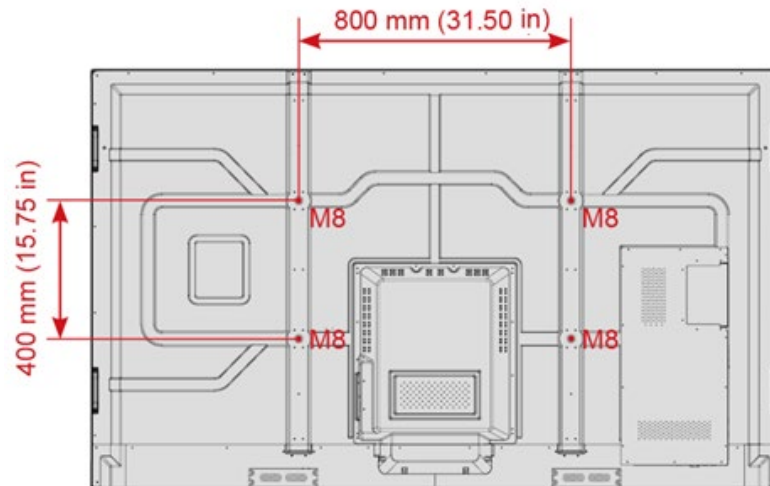

TT-6519RS:

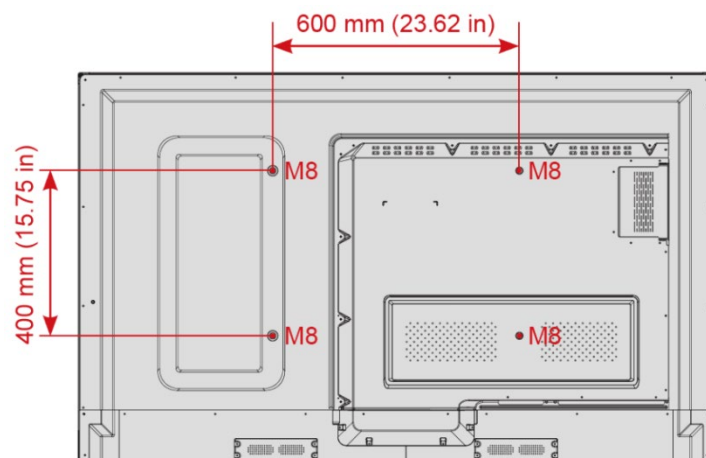

mm	MM	in	Дюйма
----	----	----	-------

2.4 Установка внутреннего персонального компьютера (Опция)



ПРЕДУПРЕЖДЕНИЕ

Нельзя выполнять подсоединение внутреннего ПК при помощи горячего подсоединения. Поэтому нужно устанавливать или вынимать внутренний ПК только при отключенном электропитании дисплея. В противном случае дисплей или внутренний ПК могут быть повреждены.

Вам необходимо приобрести внутренний ПК отдельно. Выполните следующие шаги по установке внутреннего ПК.

Step 1 Отвинтите винты М3 вручную, чтобы снять защитную крышку внутреннего ПК.

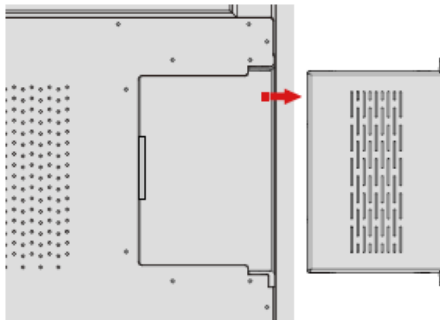

Step 2 Вставьте внутренний ПК в порт внутреннего ПК, расположенный сзади дисплея, справа налево.

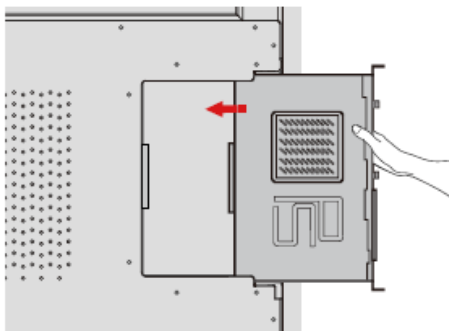

Step 3 Закрепите внутренний ПК к дисплею при помощи винтов М3.

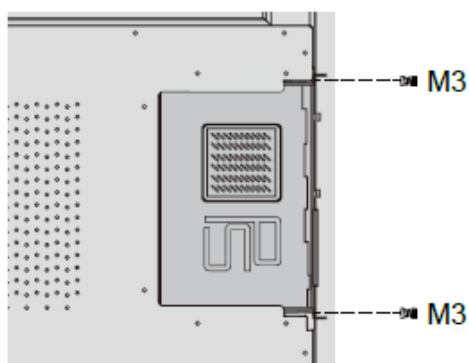

Step 4 Убедитесь в правильности установки до повторного включения электропитания.

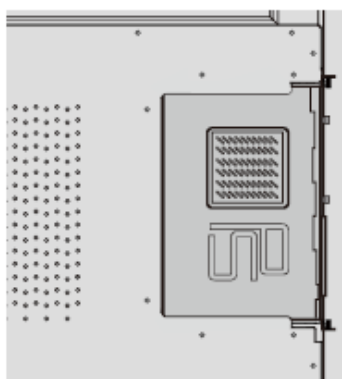

2.5 Установка Newline Assistant

Введение

Newline Assistant – это инструмент, используемый как связка между встроенной операционной системой и внутренним ПК (OPS). Он помогает добавить программному обеспечению Windows клавиши быстрого доступа на домашнюю страницу, а также защитить данные USB при переключении между источниками.

Поэтому мы настоятельно рекомендуем установить Newline Assistant после выполнения установки внутреннего ПК.

Установка

- Step 1** Выполните правильную установку внутреннего ПК.
- Step 2** На **домашней** странице нажмите на **Windows**. Это приведет к переключению источника сигнала на внутреннюю систему Windows.
- Step 3** Зарегистрируйтесь на www.newline-interactive.com, а затем выберите «**Изделия** > **Программное обеспечение**», чтобы загрузить установочный пакет Newline Assistant.
- Step 4** Выполните установку Newline Assistant в соответствии с инструкциями.

3 Начало работы

3.1 Включение электропитания

Step 1 Воткните вилку шнура питания в розетку полностью, а затем воткните разъем питания сбоку изделия. Убедитесь, что электропитание находится в диапазоне от 100 В до 240 В при частоте 50 Гц/60 Гц \pm 5%. Питающий ток должен быть заземлен.



ПРИМЕЧАНИЕ

Розетка питания должна находиться рядом с оборудованием, и к ней должен быть обеспечен свободный доступ.

Step 2 Установите выключатель питания, расположенный сбоку изделия, в положение «Вкл.».

- TT-9819RS:

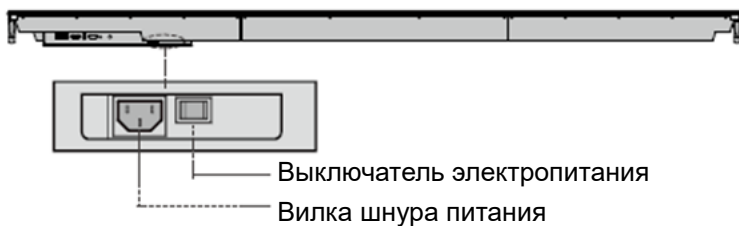

- TT-7519RS/TT-8619RS:

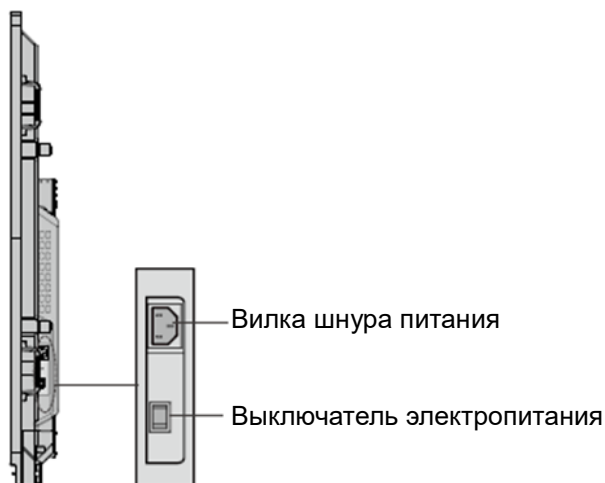



- TT-6519RS





Step 3 Нажмите кнопку питания  на передней панели управления или  на пульте дистанционного управления.

3.2 Выключение электропитания

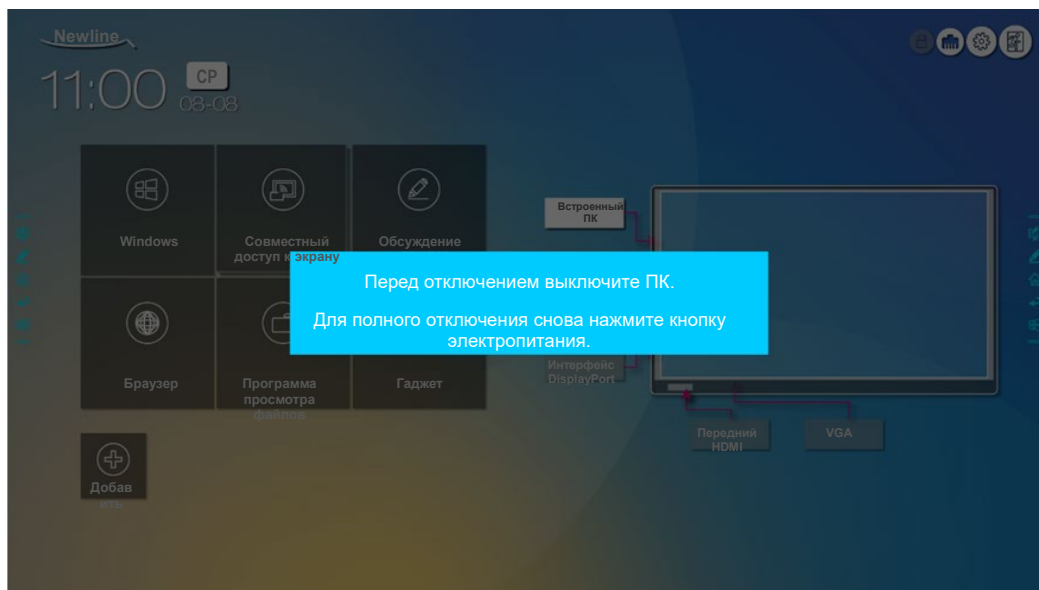
Step 1 Нажмите кнопку питания  на передней панели управления или кнопку питания  на пульте дистанционного управления. Отобразится информация, как представлено на следующем рисунке.



Step 2 Снова нажмите кнопку питания  на передней панели управления или кнопку питания  на пульте дистанционного управления, индикатор загорится красным цветом.

Step 3 Если вы не собираетесь использовать изделие в течение длительного периода времени, мы рекомендуем установить выключатель в положение «Выкл.».

ПРИМЕЧАНИЕ

- В случае установки внутреннего ПК электропитание ПК и дисплея отключается одновременно при отключении подачи электропитания к системе.
- Не отключайте электропитание дисплея принудительно, если еще включен внутренний ПК.

3.3 Калибровка

Если положение курсора сильно отличается от фактической точки касания, для устранения отклонения используется калибровка. Калибровка требуется в следующих ситуациях:

- Используется внутренний ПК.
- Компьютер подключен через интерфейс HDMI или дисплейного порта.

ПРИМЕЧАНИЕ

Работа интерфейса со встроенной операционной системой не требует позиционирования. Внешние устройства с Microsoft Windows 7 или более поздней версией требуют позиционирования.

Если позиционирование неправильное, выполните следующие действия для повторной калибровки. В примере ниже используется Windows 10:

Step 1 Убедитесь, что выполнено правильное подсоединение интерфейса HDMI или дисплейного порта и внешних устройств.

Step 2 Выберите соответствующий сигнал Windows в меню источников сигнала. Отобразится страница Windows.

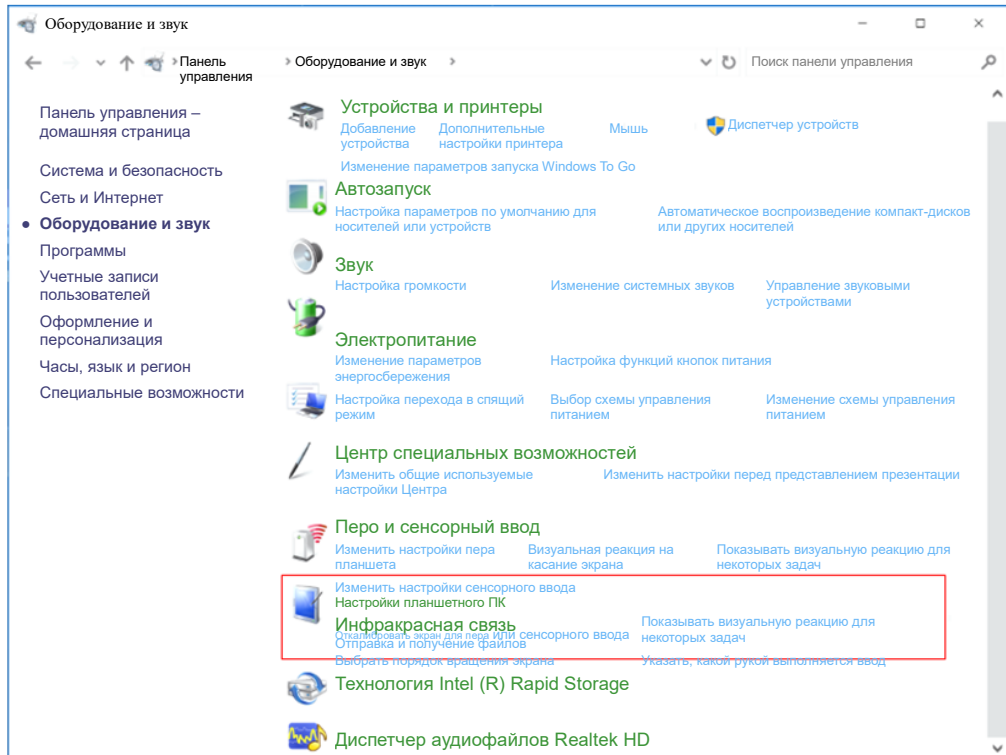

Step 3 Выберите «Настройки планшета ПК» на странице «Панель управления».

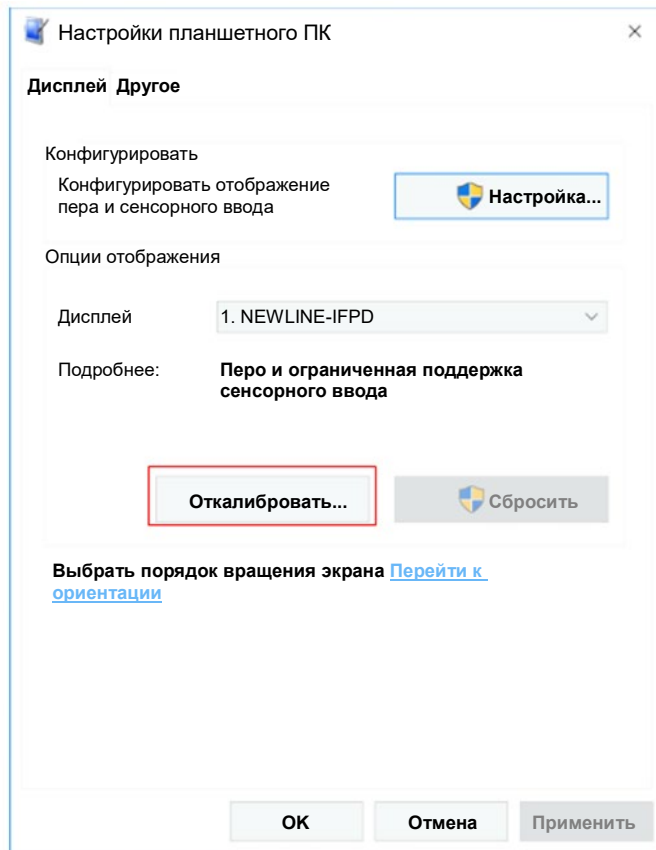

Step 4 Выбрать  **Откалибровать** в окне Настройки планшетного ПК.



Step 5 Выберите «Сенсорный ввод» в опциях и начните калибровку.

Step 6 Используйте палец или карандаш, чтобы нажать и удерживать центр мигающего крестика . Не отпускайте его,  пока мигающий крестик не передвинется на следующую точку. Завершите процесс калибровки в соответствии с инструкциями.

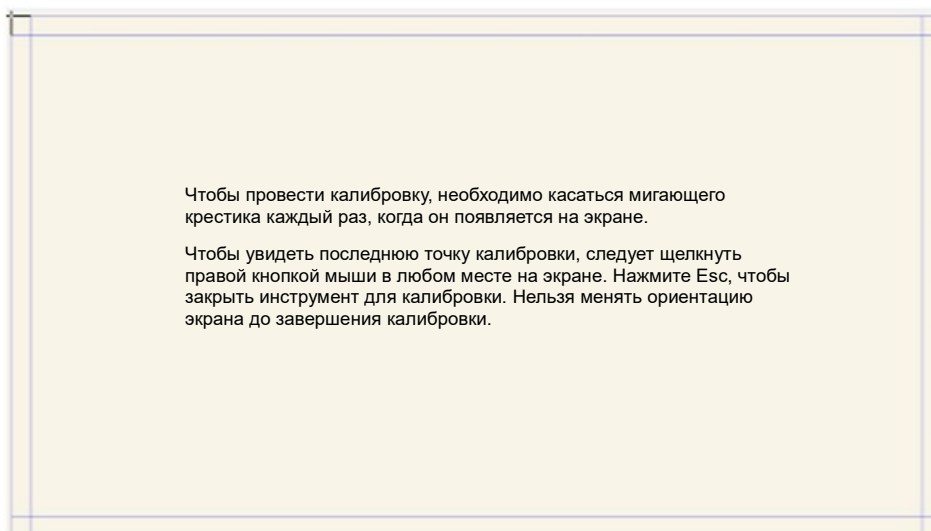

Step 7 После завершения калибровки появится диалоговое окно «Инструмент калибровки цифрового датчика». Нажмите «Да», чтобы сохранить данные калибровки.

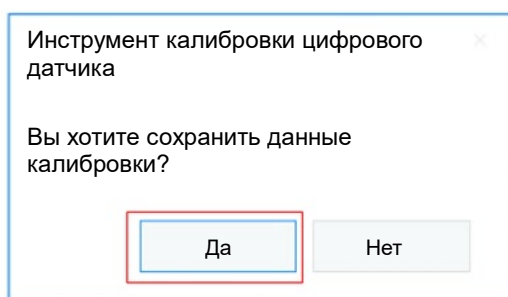

 **СОВЕТ**

- Для обеспечения для правильного позиционирования и точного письма от руки следует использовать перо или стилус, входящий в комплект оборудования.
- Ошибки позиционирования могут привести к поломке сенсорных функций дисплея. В этом случае следует повторно выполнить позиционирование.

Step 8 Снова отобразится диалоговое окно «Настройки планшетного ПК». Нажмите ОК. Калибровка будет завершена.

4 Работа с сенсорным дисплеем

4.1 Главный экран

При включении изделия будет отображаться стартовый экран, как представлено на следующем рисунке:

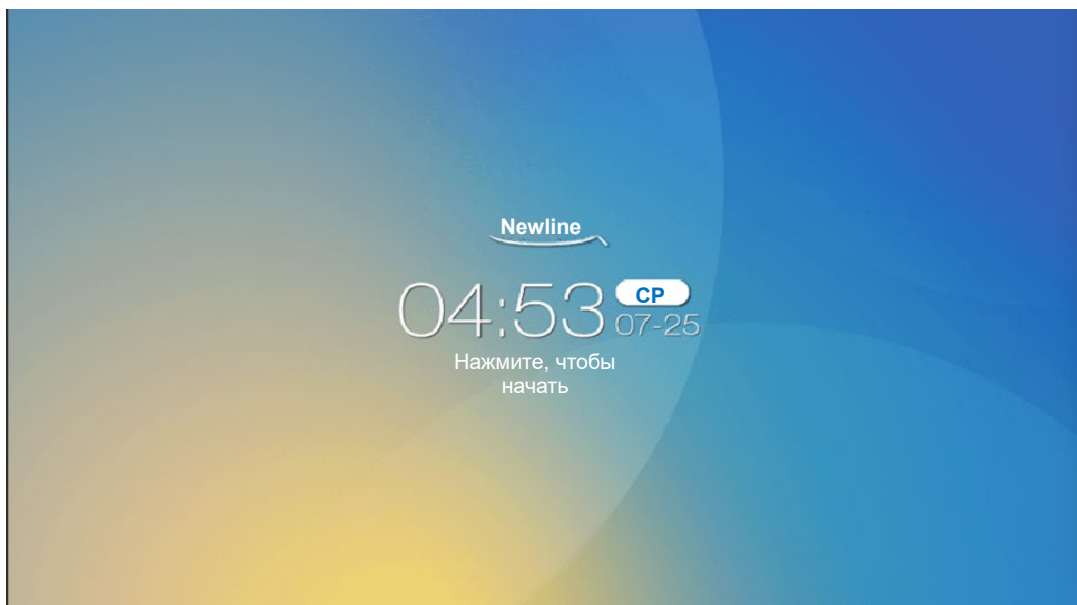

4.2 Домашняя страница

Коснитесь экрана в любом месте, чтобы начать конференцию, после чего будет осуществлен переход на **домашнюю** страницу, как представлено на следующей странице:

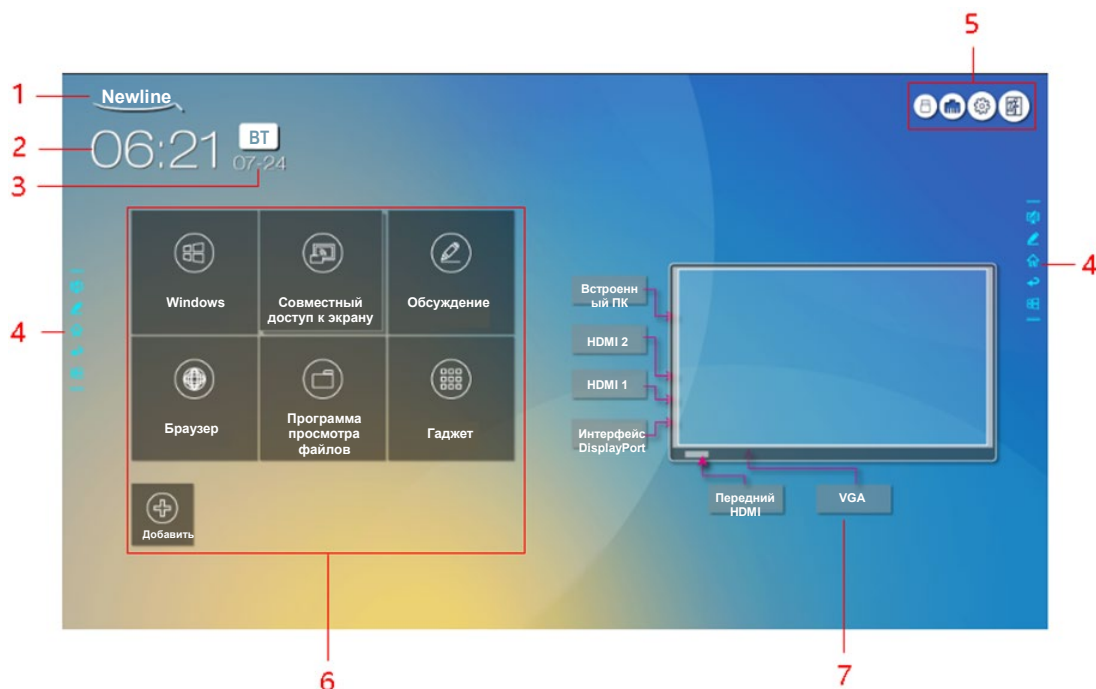

1: Заставка (Быстрая клавиша для настроек) 2: Часы (Быстрая клавиша для отображения мирового времени)

3: Дата и день недели 4: Боковая панель инструментов

5: Строка состояния и настройки 6: Основной значок 7: Окно предварительного просмотра источника сигнала

Настройки быстрой клавиши для заставки и обоев

Нажмите на значок  на **домашней** странице, чтобы войти на страницу «**Настройки заставки и обоев**» для выбора заставки и обоев. Заставки или обои можно найти среди имеющихся файлов или из устройства, подсоединенного через порт USB, как представлено на рисунке ниже.

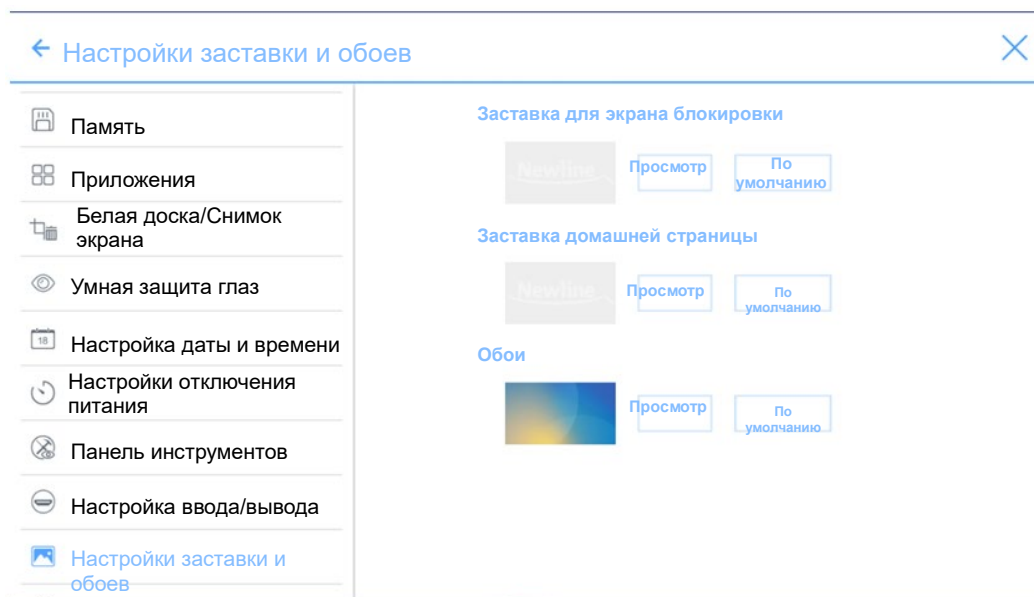

Быстрая клавиша для отображения мирового времени

Нажмите на значок времени на **домашней** странице, чтобы выполнить запуск приложения «часы». Используя значки сверху слева, вы можете переключаться из режима часов в режим будильника, таймера и секундомера. В режиме часов вы можете нажать  , чтобы добавить часовой пояс, как представлено на рисунке ниже:

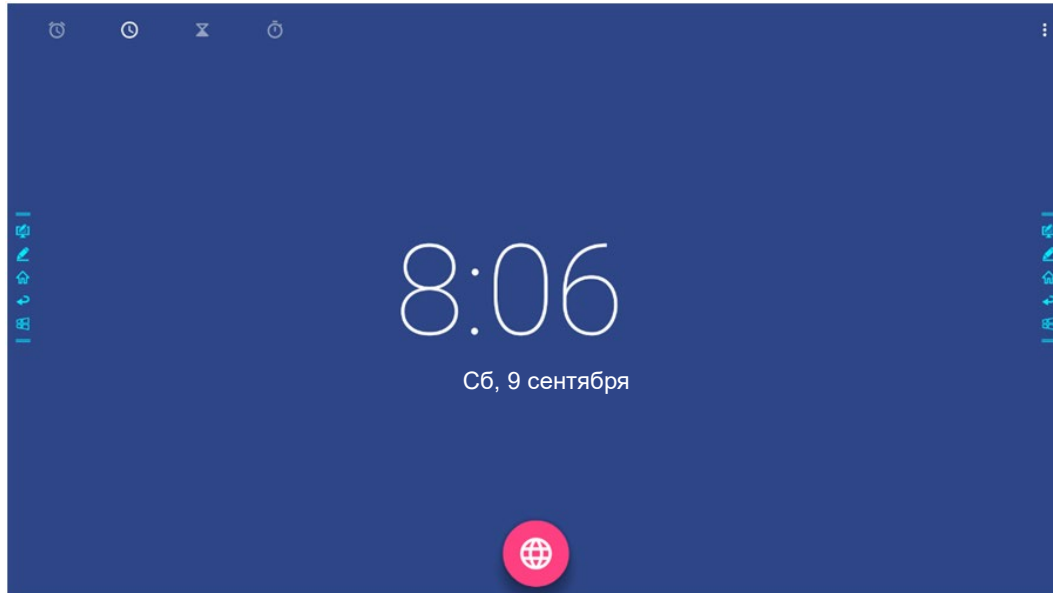



Боковая панель инструментов

Значки «Режим примечаний»/ «Режим обсуждения» /»Домашняя страница» / «Возврат»/Windows отображаются по умолчанию по обеим сторонам панели инструментов. Вы можете спрятать одну или обе боковые панели инструментов в настройках или переместить вверх и вниз, уменьшить или увеличить пальцами руки. Вы можете дважды нажать “=”, чтобы увеличить или уменьшить панель инструментов. Длительное нажатие используется для отображения значков уровня 2.

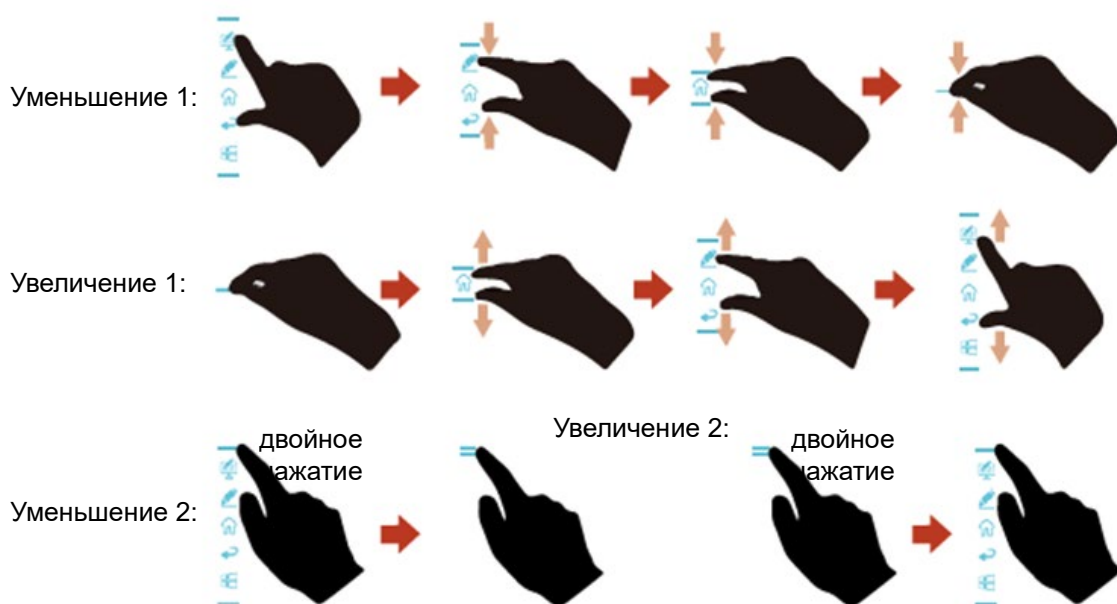

Отображение значков уровня 2:







Функции боковой панели инструментов:







Значок	Функции
	Вход в режим примечаний, при повторном нажатии выход из режима примечаний и выполнение снимка экрана.
	Вход в режим обсуждения.
	Переход на домашнюю страницу
	Возврат в предыдущее меню/ Выход из приложения
	Переход к источнику внутреннего ПК.
	Управление приложениями, работающими в данный момент Перемещение приложения, работающего в настоящее время, вверх/вниз или нажатие влево/вправо "x" в верхнем правом углу для закрытия приложения.
	Перейти к избранному источнику. Вы можете выполнить настройки избранного источника в подменю «Панель инструментов» в системных настройках.



Строка состояния и настройки

В верхнем правом углу домашней страницы отображается три значка рабочего состояния (включая карту(ы) флэш-памяти с интерфейсом, Ethernet и Wi-Fi, быстрая клавиша системных настроек и возврата на стартовый экран.

Значок	Функции
	Если карта флэш-памяти с интерфейсом USB подсоединена к порту USB, отображается данный значок.
	Если изделие подключено к Ethernet, отображается данный значок.
	Если изделие подключено к беспроводной сети, отображается данный значок.
	Доступ на страницу системных настроек.
	Возврат на стартовый экран.

Основной значок

Значок	Функции
	Переключение на внутренний ПК.
	Нажмите на «Совместный доступ к экрану» для обеспечения совместного доступа к экрану по беспроводной связи. Примечание: По умолчанию значок «Совместный доступ к экрану» отображается после запуска. Когда вы нажимаете на значок «Добавить» или «Гаджет» значок «Совместный доступ к экрану» переключается на значок «Соединение».
	Нажмите на «Соединение», чтобы переключиться на подсоединенные источники, включая внутренний ПК, порт HDMI 1, порт HDMI2, дисплейный порт, передний порт HDMI и VGA.
	«Обсуждение» обеспечивает переход в функцию режима «белой доски» и функцию примечаний на экране.
	Нажмите для быстрого входа в браузер.
	Откройте диспетчер файлов, чтобы просмотреть внутренние и внешние файлы на экране.





Значок	Функции
	<p>На устройстве отобразятся все предварительно установленные приложения, включая галерею, браузер, музыку, калькулятор, электронную почту, систему просмотра файлов, клавиатуру, Office Viewer и Trucast Express. Нажмите на значок приложения, чтобы запустить его.</p>
	<p>Нажмите «Добавить», чтобы войти на домашнюю страницу. Вы сможете добавить здесь до 5 быстрых клавиш для вашего избранного программного обеспечения, гаджетов или соединений. (Смотрите более подробную информацию в «Добавить быстрые клавиши на домашней странице(Добавление быстрых клавиш)»)</p>

ПРИМЕЧАНИЕ

- Если конференцию нельзя успешно сохранить на карте флэш-памяти с интерфейсом USB после ее завершения, используйте карту объемом менее 16 ГБ и измените систему файлов на формат FAT 32.

4.3 Системные настройки

Войдите на страницу системных настроек, используя один из следующих методов:

- Нажмите на  или  на **домашней** странице.
- Нажмите на  на пульте дистанционного управления.
- В «**Меню быстрых настроек**» нажмите на значок  .

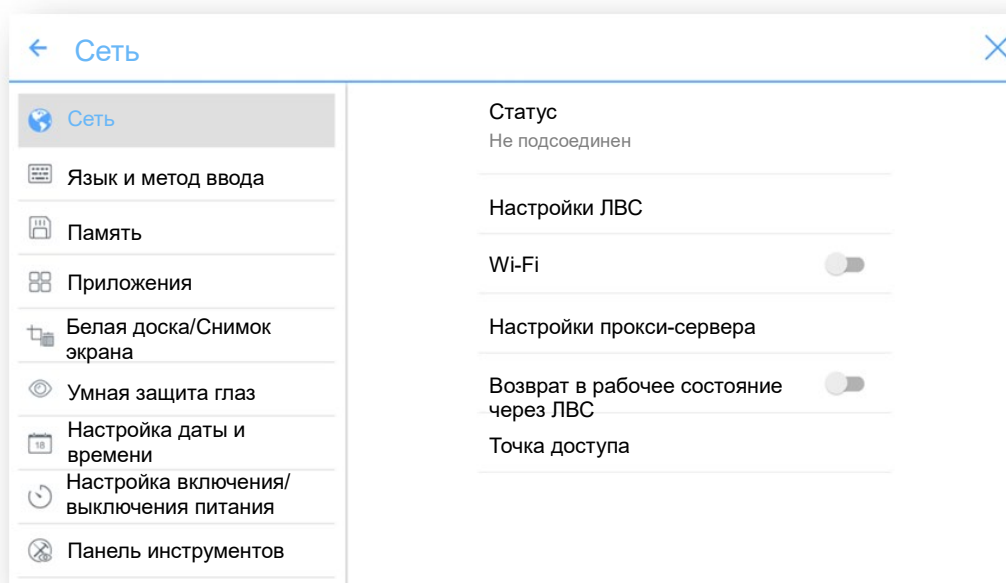

4.3.1 Сетевые настройки

Войдите в подменю «Сеть», чтобы настроить ЛВС, включить Wi-Fi, просмотреть информацию о сети и включить возврат в рабочее состояние через функцию ЛВС.

- Статус: Просмотр IP-адреса, MAC-адреса и времени работы дисплея.
- Настройка ЛВС: Получите автоматический IP-адрес ЛВС или установите статический IP-адрес в соответствии с требованиями.
- Wi-Fi (Беспроводной доступ): Нажмите соответствующую кнопку для включения функции беспроводного доступа.
- Настройки прокси-сервера: Настройки прокси-сервера.
- Возврат в рабочее состояние через ЛВС: Нажмите на соответствующую кнопку для возврата в рабочее состояние через ЛВС. Подсоедините дисплей и ПК к одной и той же ЛВС с использованием кабелей, включите функцию возврата в рабочее состояние через ЛВС, выполните поиск IP- и MAC-адресов, соответствующих дисплею.
- Точка доступа Настройки мобильного хот-спота.

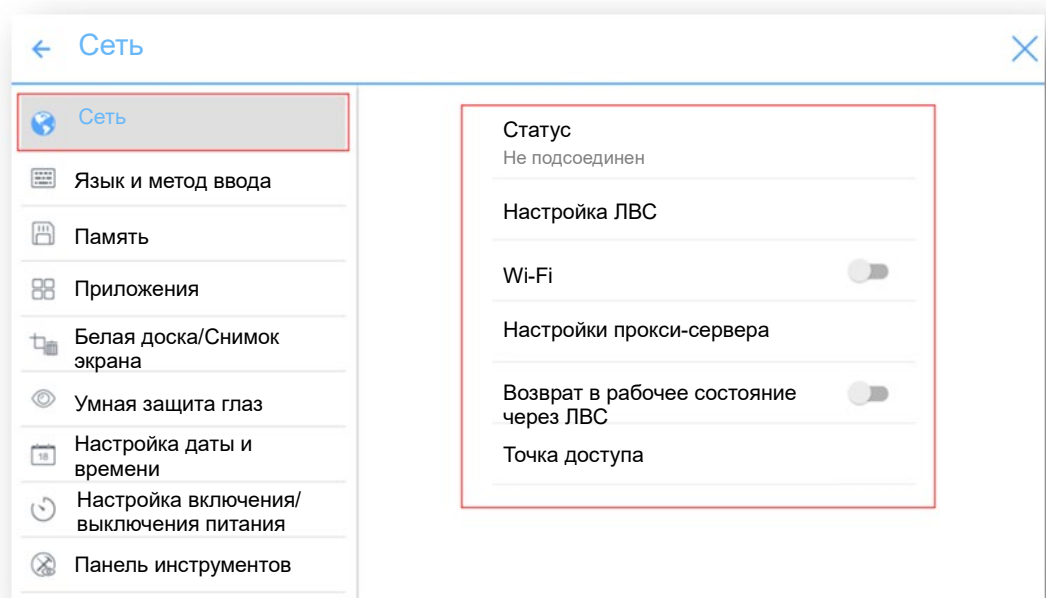

4.3.2 Настройки языка и метода ввода

Войдите в подменю «Язык и метод ввода», чтобы установить язык и метод ввода.

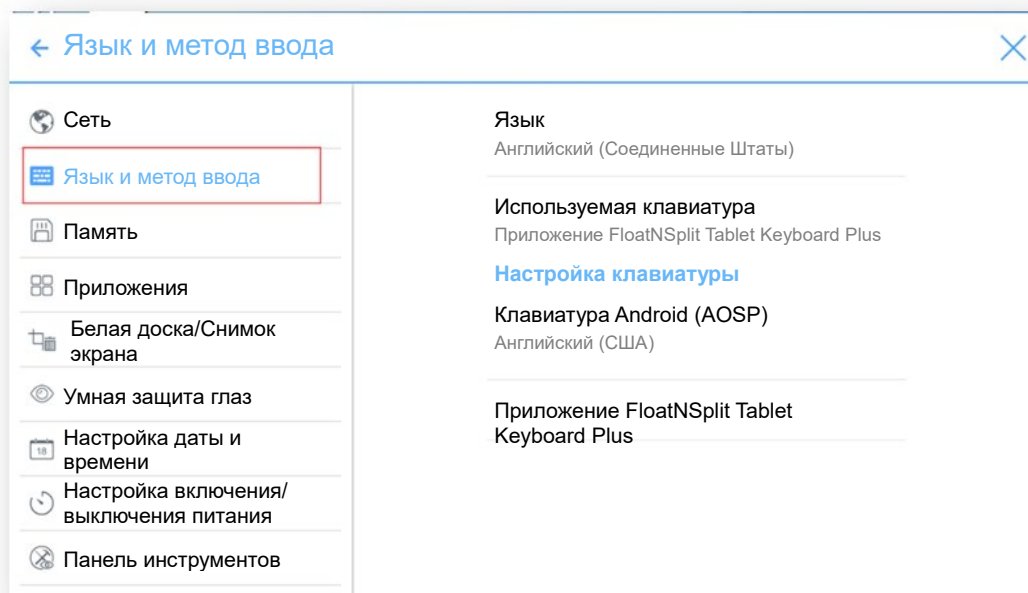

Настройки



Методом ввода в системе по умолчанию является приложение FloatNSplit Table Keyboard Plus, при этом необходимо установить галочку для опции «Виртуальная клавиатура». Если вы хотите переключиться на другой язык, подключите клавиатуру при помощи «Клавиатура и методы ввода», в дополнение к переключению языка.

ПРИМЕЧАНИЕ

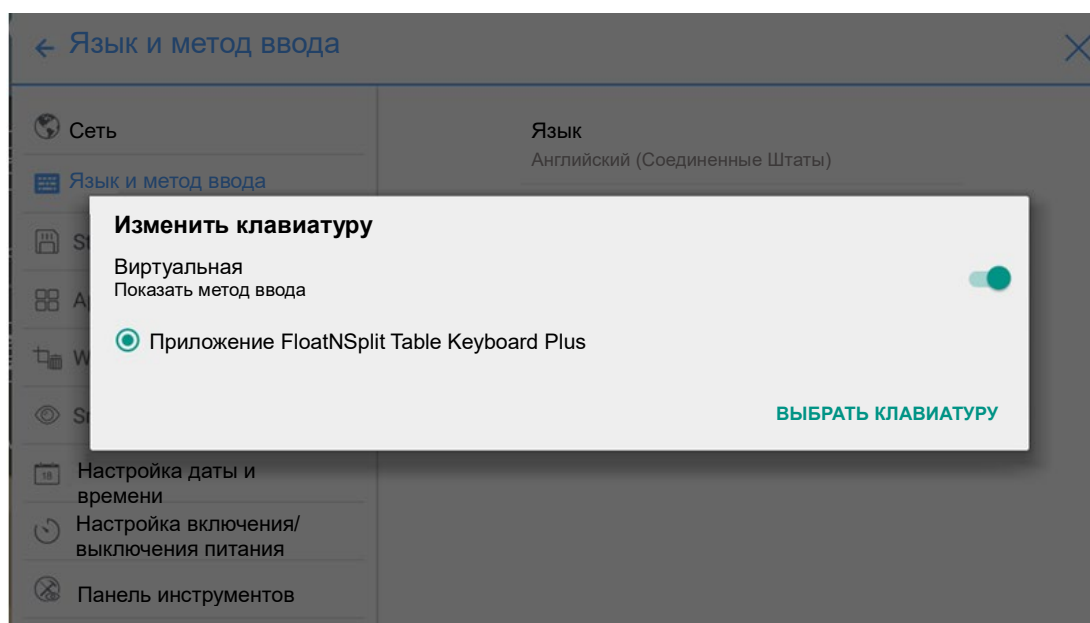
Приложение FloatNSplit Table Keyboard Plus не поддерживает китайский, японский и корейский языки.



Описание FloatNSplit Table Keyboard Plus:

- : Потяните этот значок, чтобы изменить размер клавиатуры.
- : Потяните этот значок, чтобы переместить клавиатуру.
- : Нажмите на этот значок, чтобы перейти в режим развертывания клавиатуры.



Установка языка

Нажмите на «**Язык**» справа. В диалоговом окне «**Изменить язык**» выберите предпочитаемый язык.

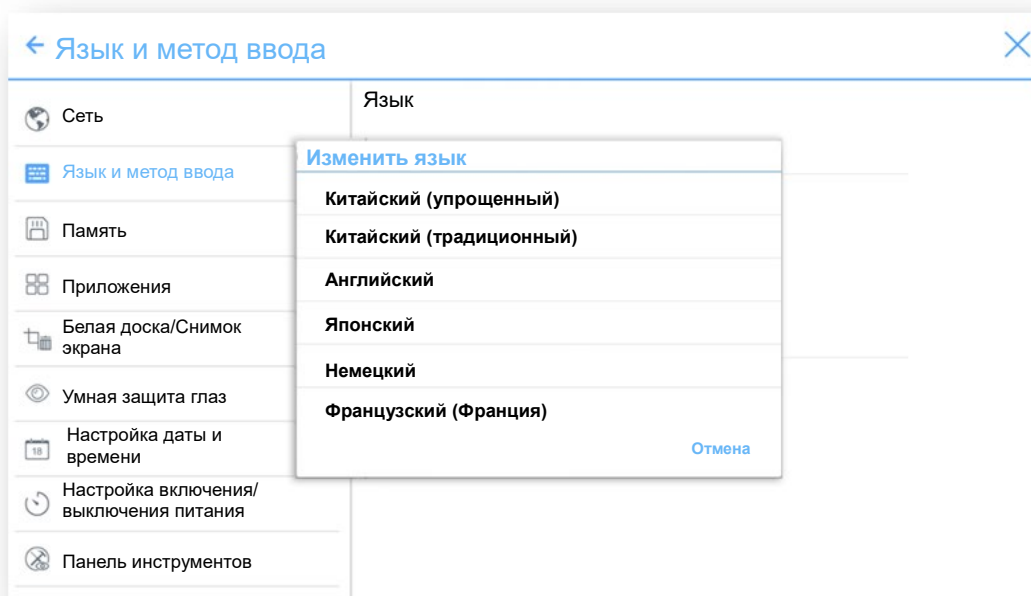

Добавление метода ввода

Нажмите на опцию «Используемая клавиатура» справа. На странице «Изменение клавиатуры» нажмите на **«ВЫБРАТЬ КЛАВИАТУРУ»**, **«Клавиатура и метод ввода»**, а затем выберите методы ввода, которые вы хотите использовать (можно использовать несколько опций).

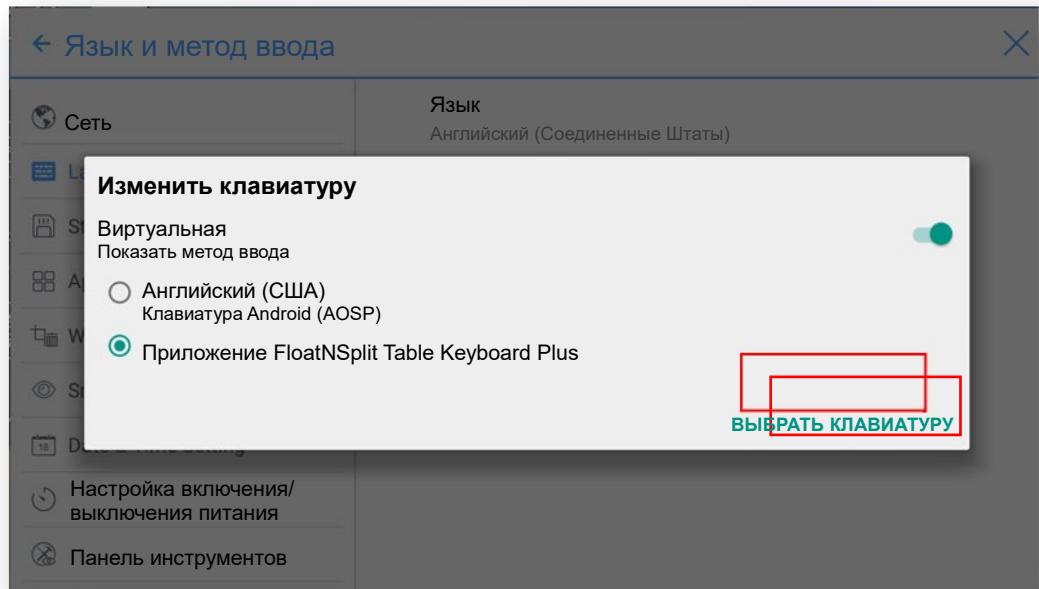
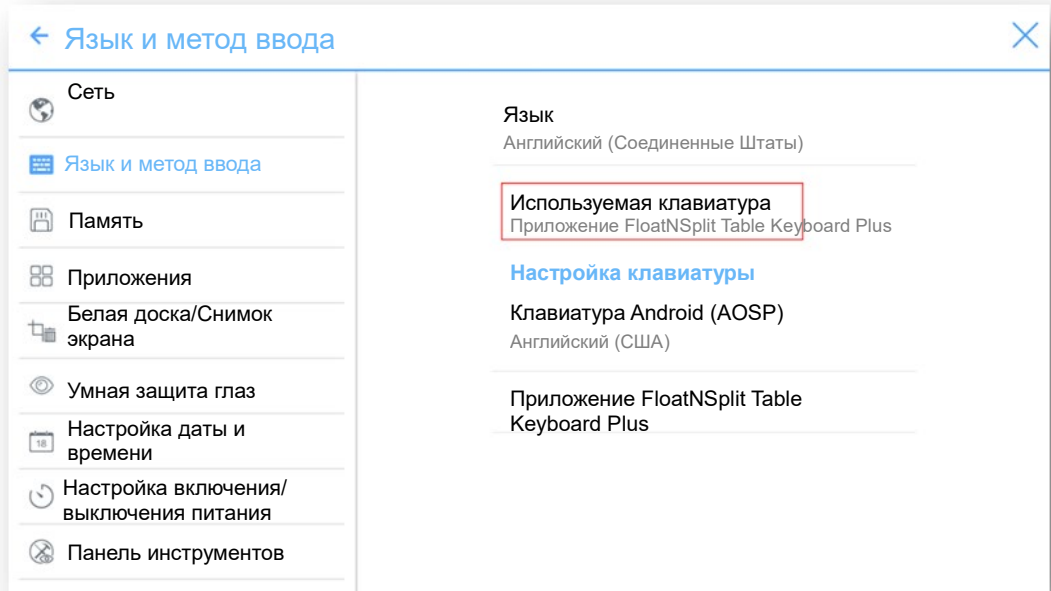

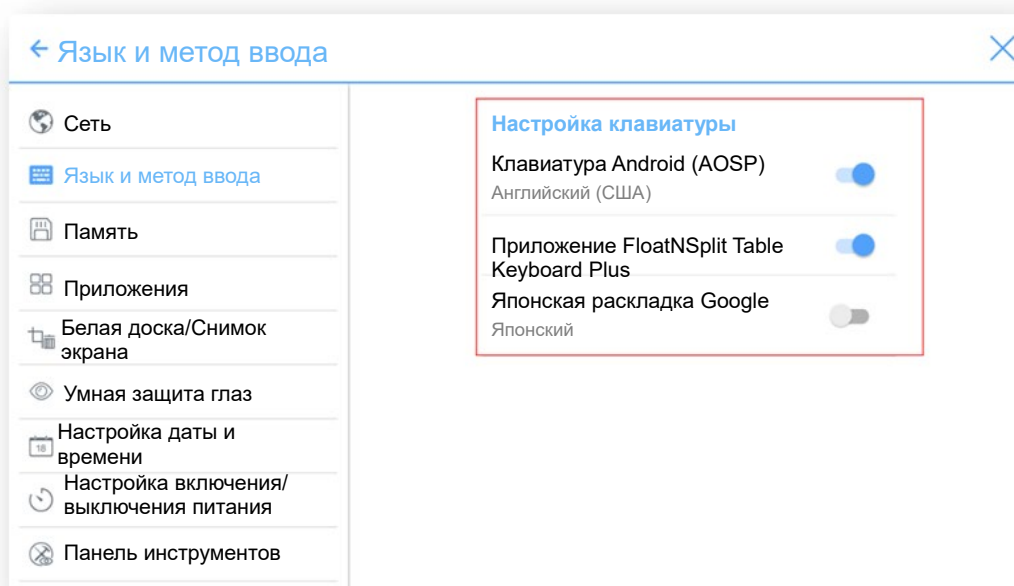

Настройка метода ввода

Выберите метод ввода справа, чтобы сделать настройку метода ввода.

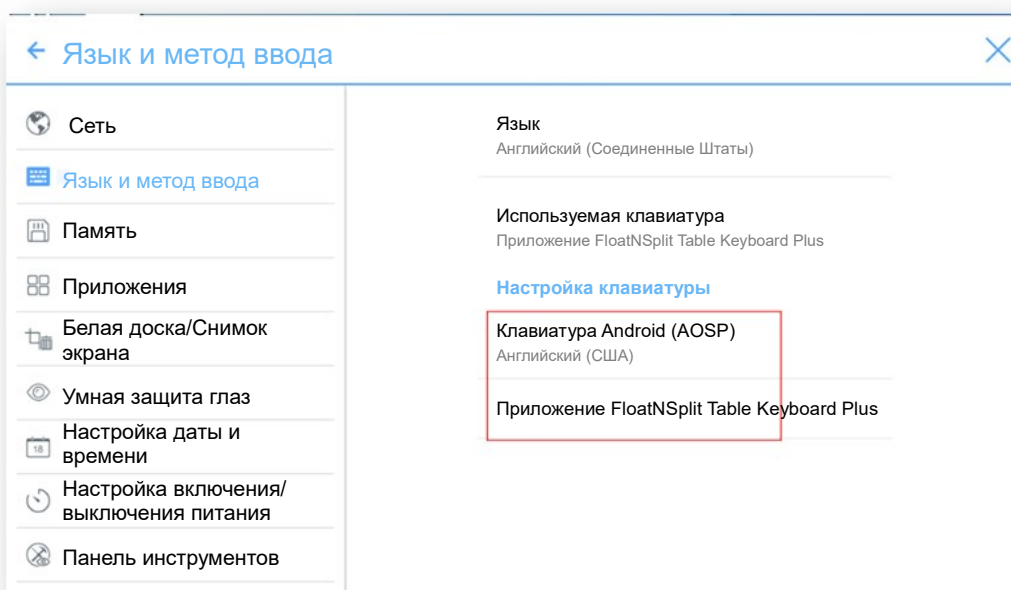

4.3.3 Память

Войдите в подменю «Память», чтобы посмотреть распределение пространства для внутренней памяти.

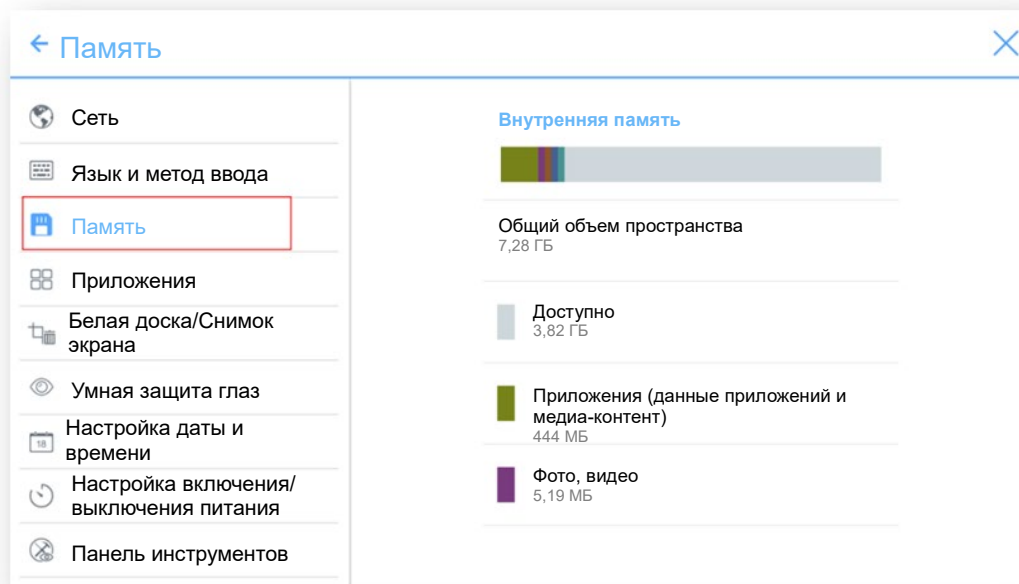

4.3.4 Приложения

Войдите в подменю «**Приложения**», чтобы просмотреть все загруженные приложения по типу, работающие приложения и список всех приложений.

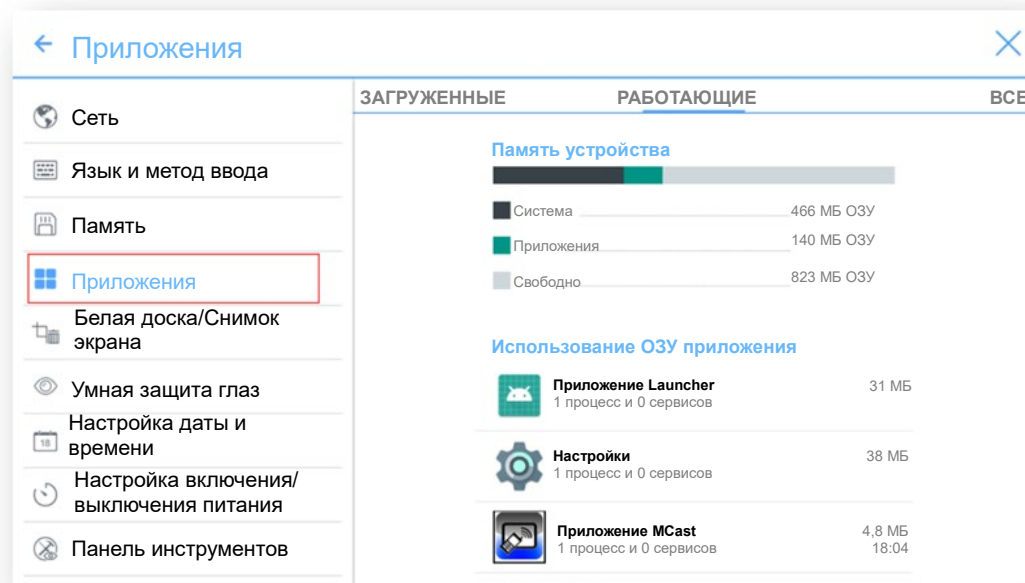

4.3.5 Белая доска/Снимок экрана

Войдите в подменю «Белая доска/Снимок экрана», чтобы установить частоту сброса данных в режиме «белой доски».

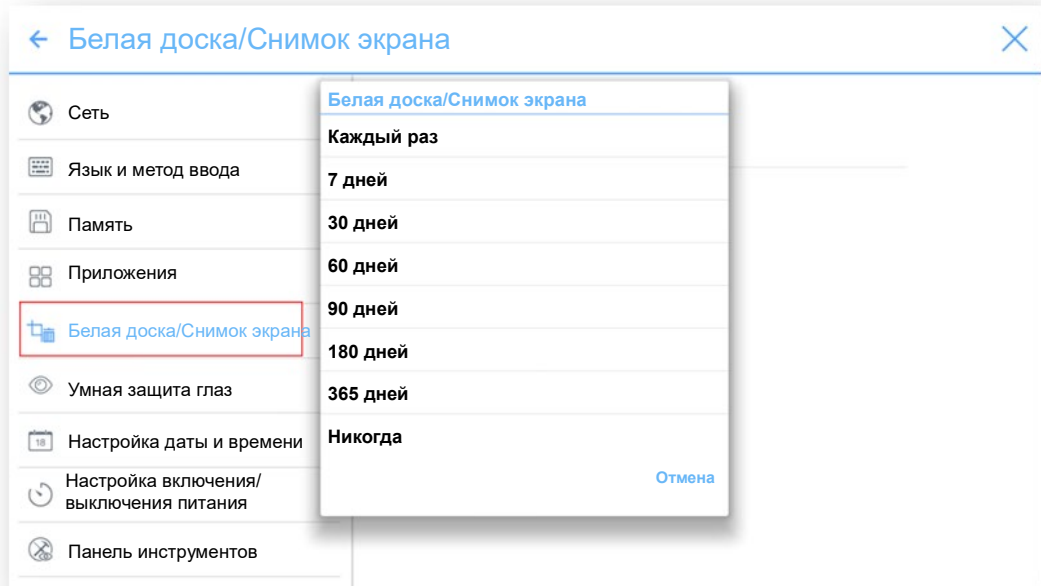

4.3.6 Умная защита глаз

Войдите в подменю «Умная защита глаз», чтобы установить «Режим защиты глаз при письме», «Режим контроля яркости» и «Фильтр синего цвета». Если вы выполняете только одну настройку «Фильтр синего цвета», можно установить уровень фильтра.

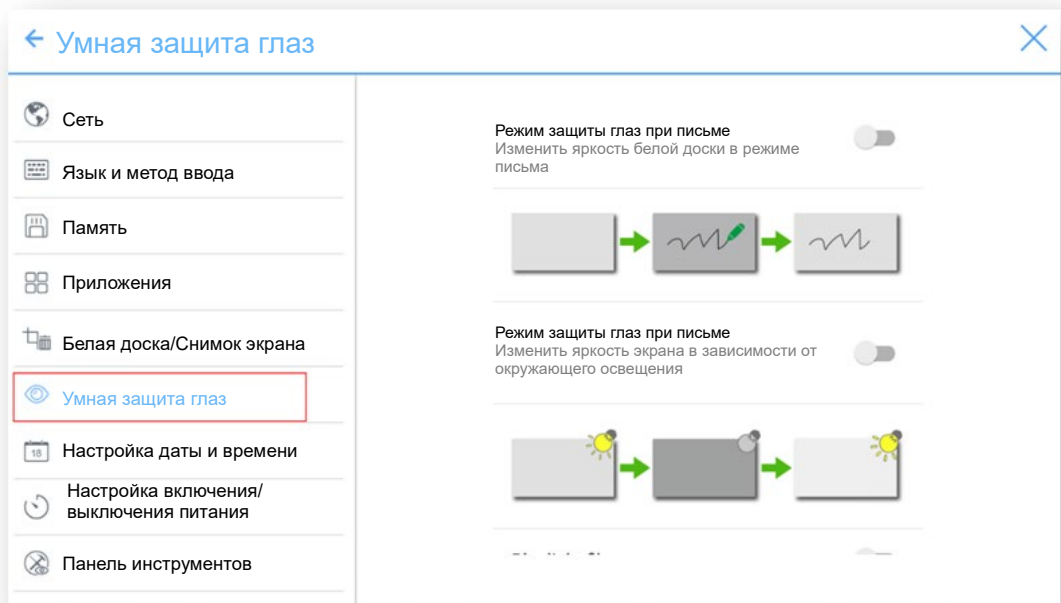

4.3.7 Настройки даты и времени

Войдите в подменю «**Настройка даты и времени**», чтобы установить время и дату. Перед установкой даты и времени пользователям следует нажать на «**Выбрать часовой пояс**», чтобы выбрать местный часовой пояс.

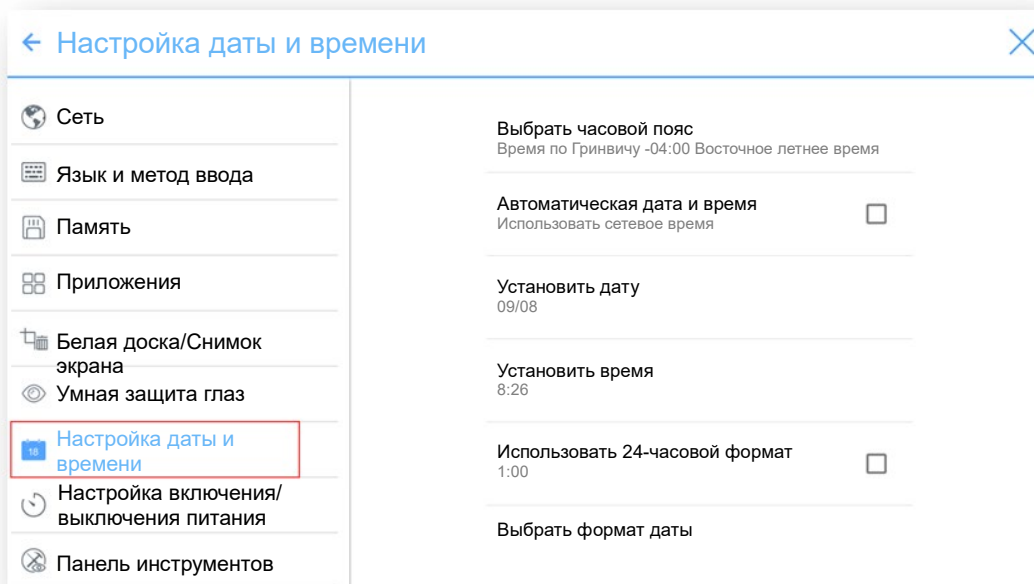

Установка даты

Вы можете получить системную дату автоматически или настроить дату и время.

- Для автоматического получения даты выберите «**Автоматическая дата и время**».

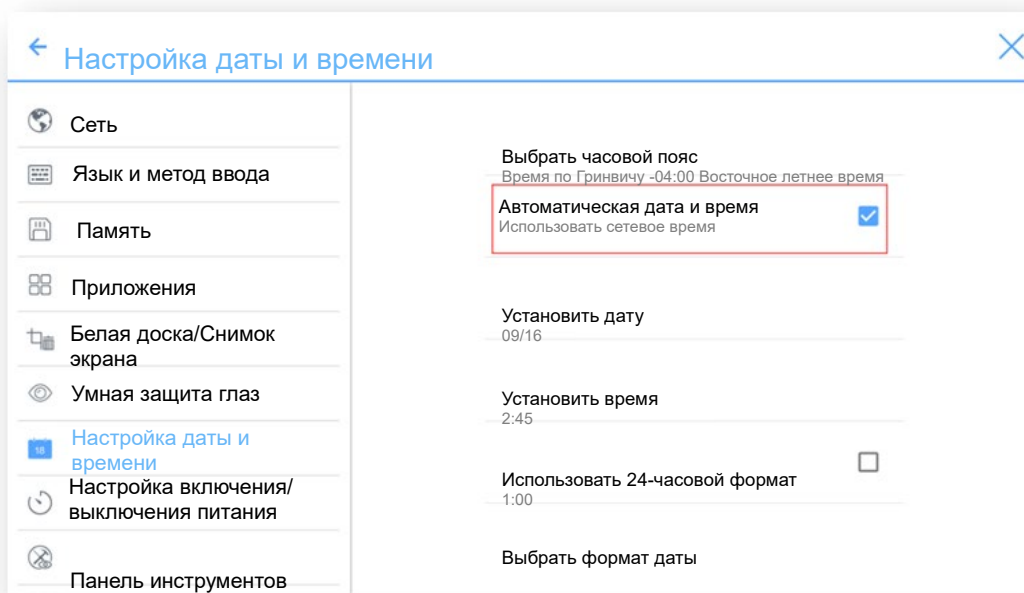

- Для настройки даты и формата даты зайдите в «**Установить дату**» и «**Выбрать формат даты**».

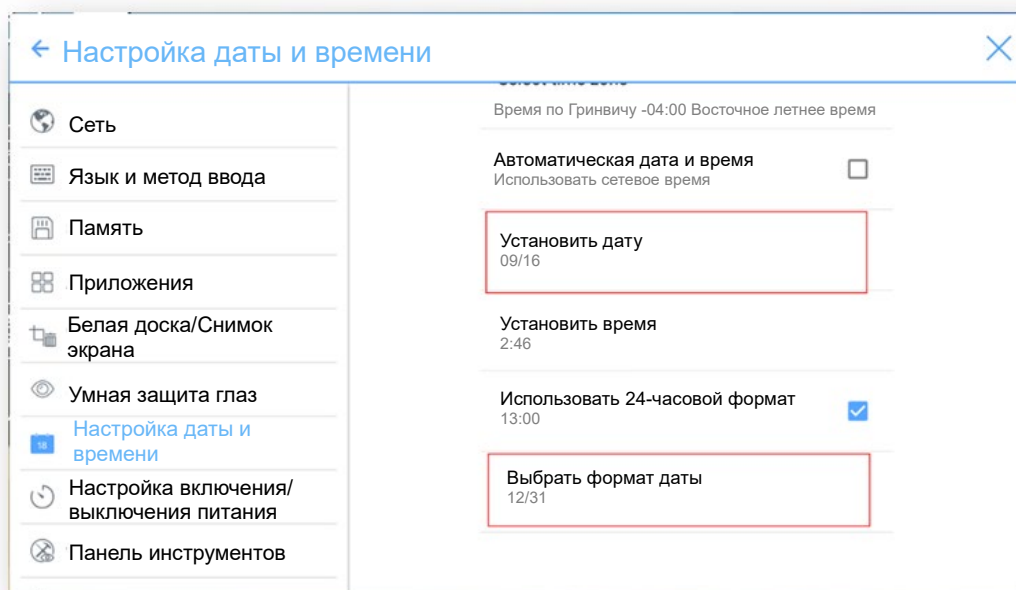

Установка времени

Вы можете получить системное время автоматически или настроить его.

- Для автоматического получения текущего времени выберите «**Автоматическая дата и время**».

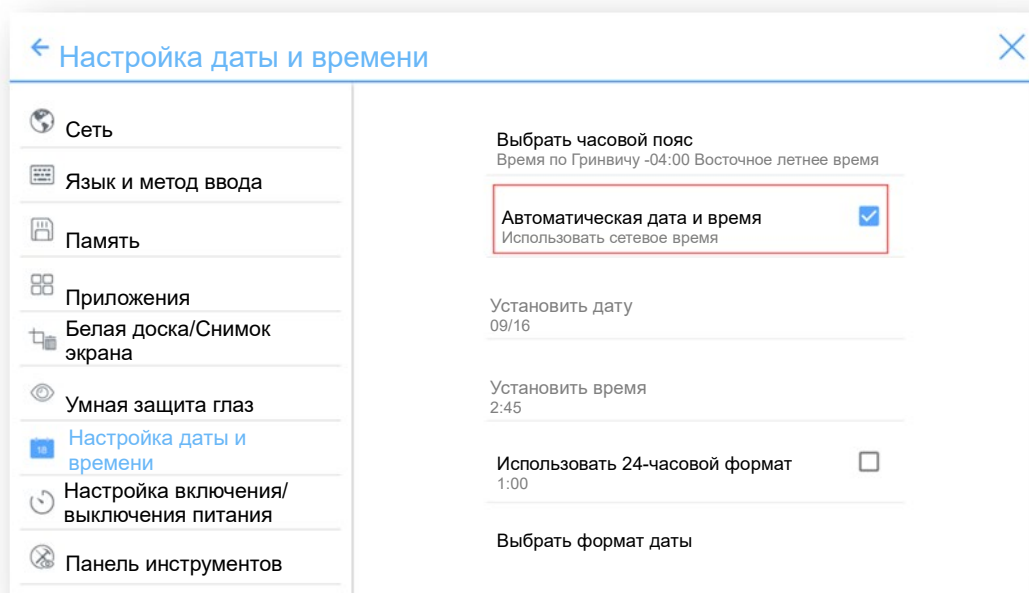

- Для настройки времени и формата времени зайдите в «Установить время» и выберите «Использовать 24-часовой формат».

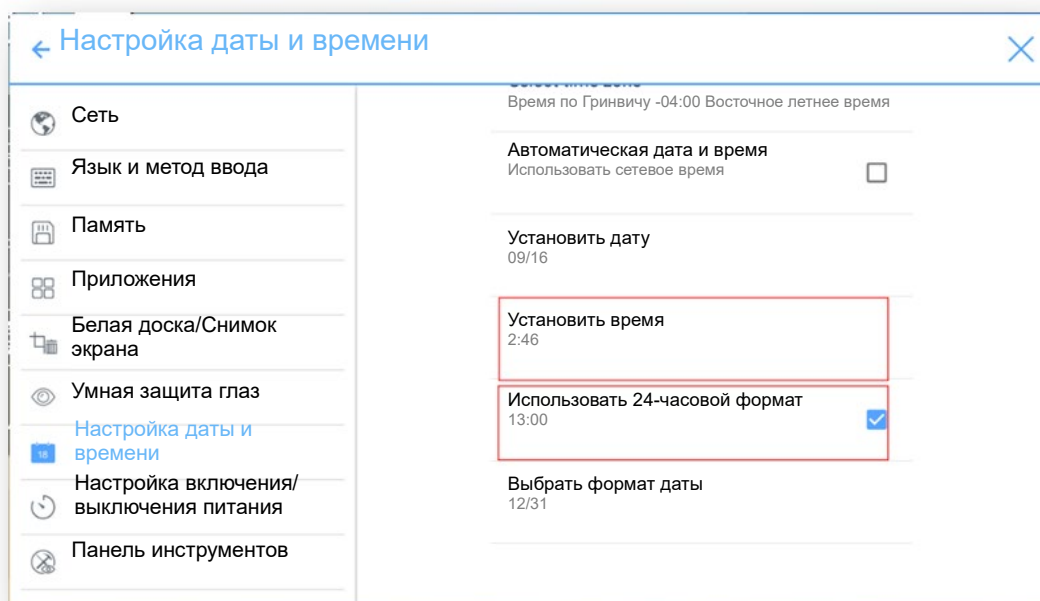

4.3.8 Настройка включения/выключения питания

Войдите в подменю «Настройки включения/выключения электропитания», чтобы установить время автоматического включения/выключения электропитания и время для входа системы в режим отключения.

- Для установки времени автоматического включения электропитания выберите «Автоматическое включение электропитания», а затем установите время в «Время включения электропитания», как представлено на рисунке ниже:

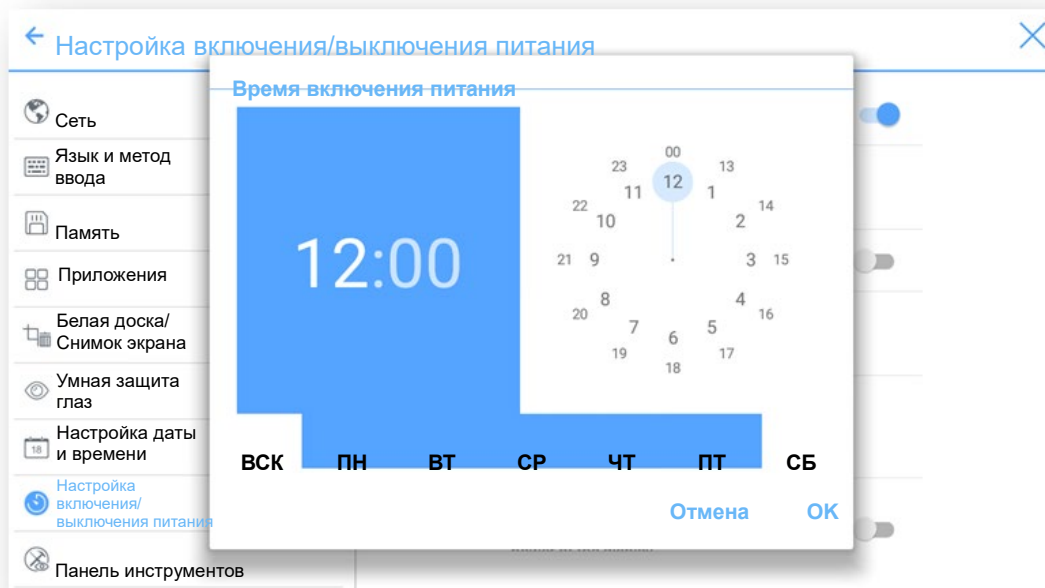

- Для установки времени автоматического выключения электропитания выберите «**Автоматическое выключение питания**» а затем установите время в «**Время выключения электропитания**», как представлено на рисунке ниже:

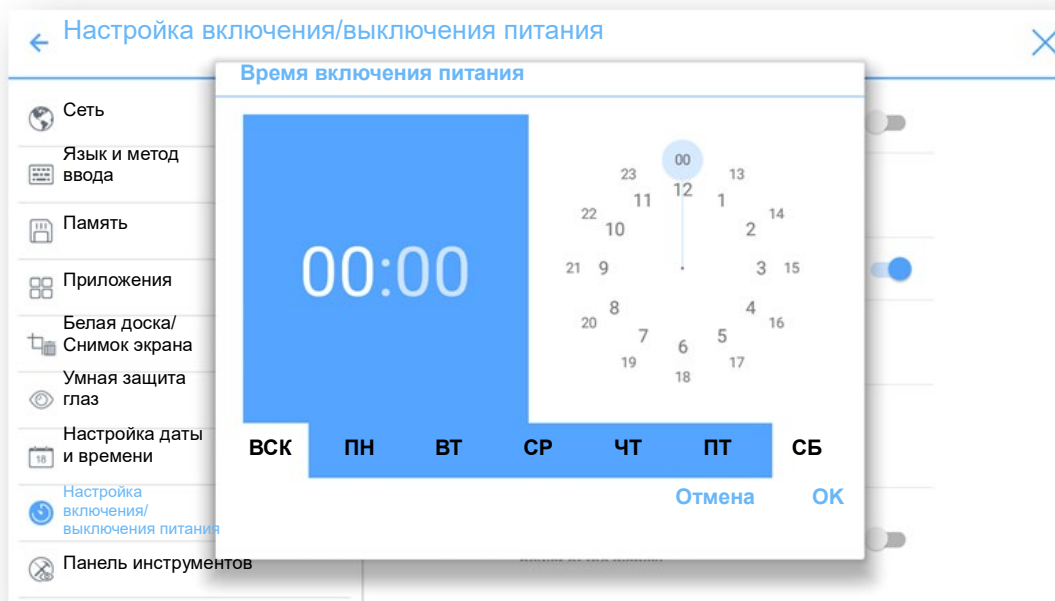

- Для установления времени энергосбережения нажмите на «**Экономия энергии**». В появившемся диалоговом окне установите длительность времени, по истечении которого дисплей переходит в режим блокировки в случае отсутствия выполняемых действий. После блокировки дисплея, если пользователь не работает с дисплеем в течение 120 с, дисплей переходит в режим отключения. Длительность времени можно установить на 30 МИН, 60 МИН, 90 МИН или НИКОГДА. Вы также можете сделать индивидуальную настройку в диапазоне от 3 до 480 минут.

ПРИМЕЧАНИЕ

Выбор «**НИКОГДА**» означает, что функция **автоматического отключения** не включена.

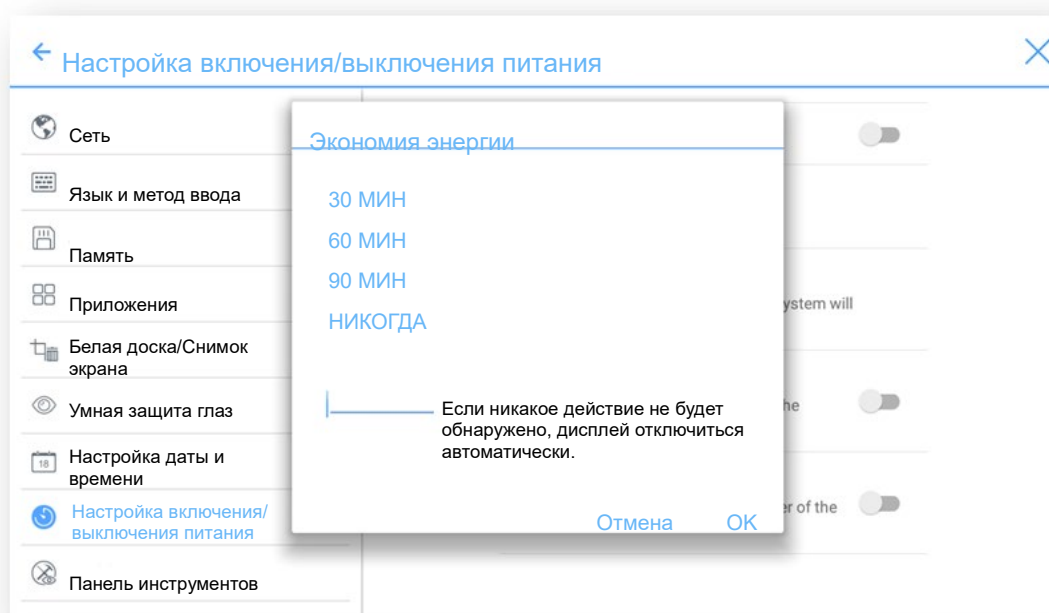

4.3.9 Настройка панели инструментов

Войдите в подменю «Панель инструментов», чтобы выбрать отображение боковой панели инструментов и значков.

- Слева: Нажмите для включения/выключения панели инструментов слева.
- Справа: Нажмите для включения/выключения панели инструментов справа.
- Настраиваемый значок: Нажмите на значок под «**Настраиваемый значок**», чтобы отобразить последнюю быструю клавишу по обеим сторонам панели инструментов. Если вы определите, что такой быстрой клавишей будет «Соединение», вы можете установить источник сигнала, чтобы он вводился после нажатия этой быстрой клавиши в «**Избранном соединении**».

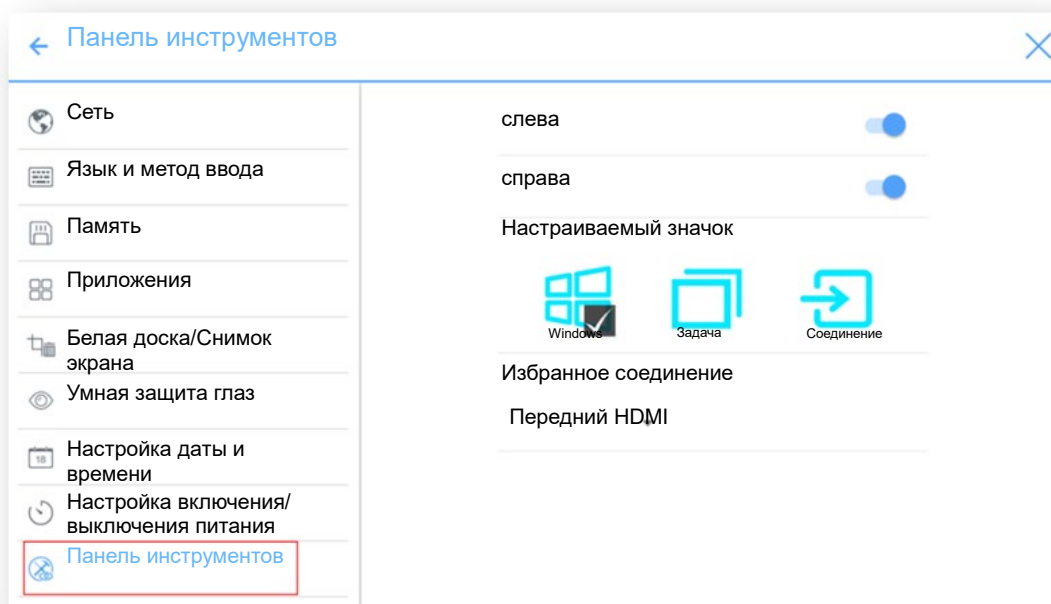

4.3.10 Настройка ввода/вывода

Войдите в подменю «**Настройки ввода/вывода**», чтобы настроить исходный источник сигнала, новый источник сигнала и разрешение вывода изображения через порт HDMI.

- В случае включения функции «**Новый источник ввода**» система будет автоматически переключать на дисплей новый подсоединенный источник сигнала.
- **Исходный источник:** Установите источник сигнала, который вводится после включения электропитания.
- **Разрешение вывода через порт HDMI:** Установите разрешение экспортируемого образа через порт HDMI.

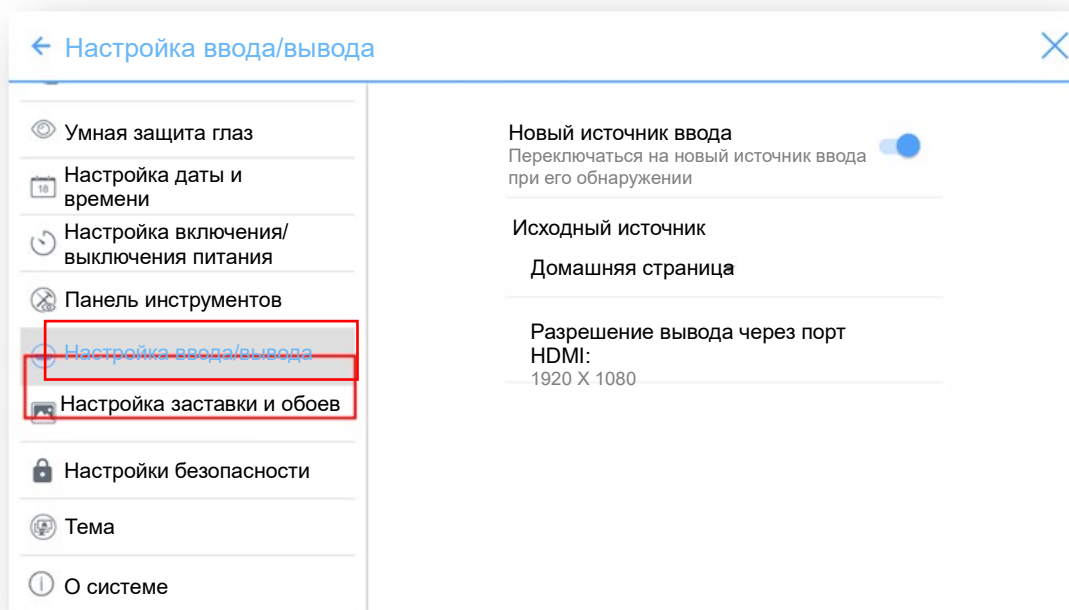

4.3.11 Настройка заставки и обоев

Войдите в подменю «**Настройка заставки и обоев**», чтобы выполнить установку фона, страницы блокировки или заставки для домашней страницы.

На данной странице нажмите на «Просмотр», чтобы просмотреть картинку и автоматически загрузить ее для замены используемой в настоящее время. Нажмите на «**Заставка**» и «**По умолчанию**», и после этого будет выполнен сброс обоев на изображения Newline по умолчанию.

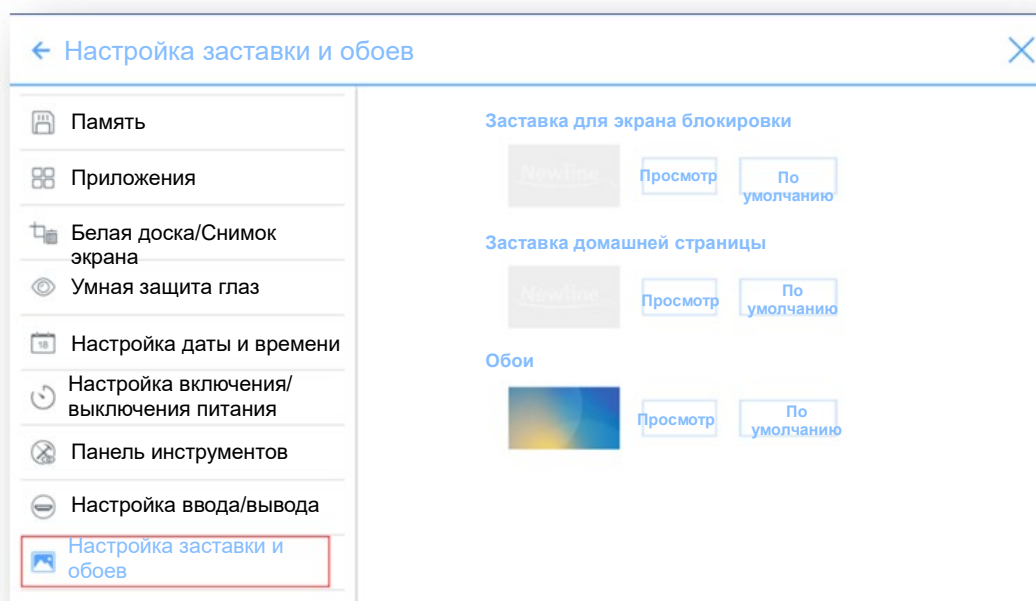

4.3.12 Настройки безопасности

Войдите в подменю «**Настройки безопасности**», чтобы установить необходимость ввода пароля или изменить пароль при переходе с начального экрана на домашнюю страницу. В пароле должно быть не менее 4 знаков. Буквы английского алфавита недопустимы.

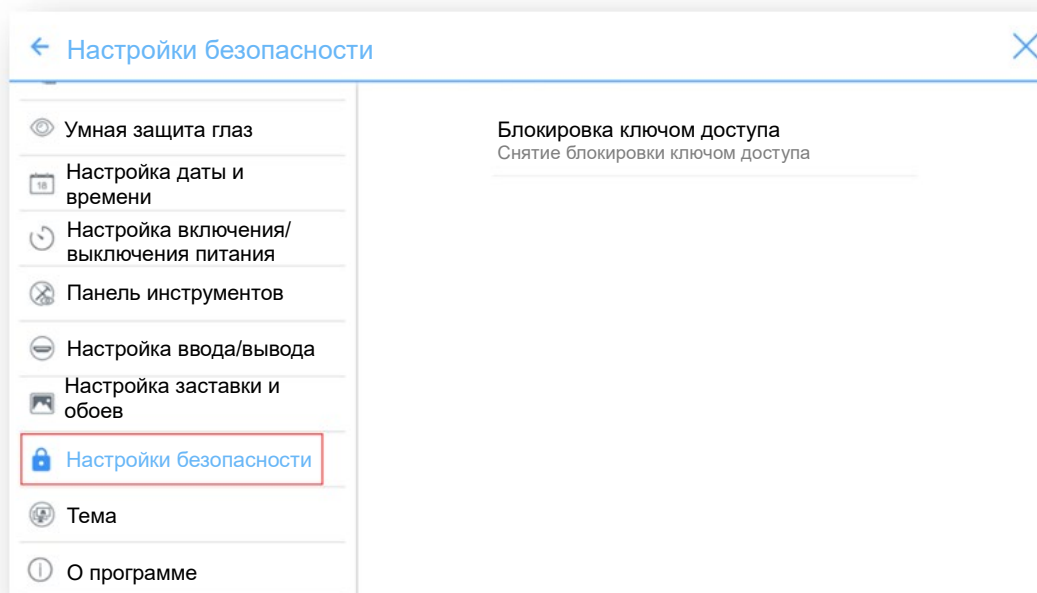

4.3.13 Тема

Войдите в подменю «**Тема**», чтобы изменить тему, отображаемую в системе. Можно выбрать «Классическую» или «Разноцветную».

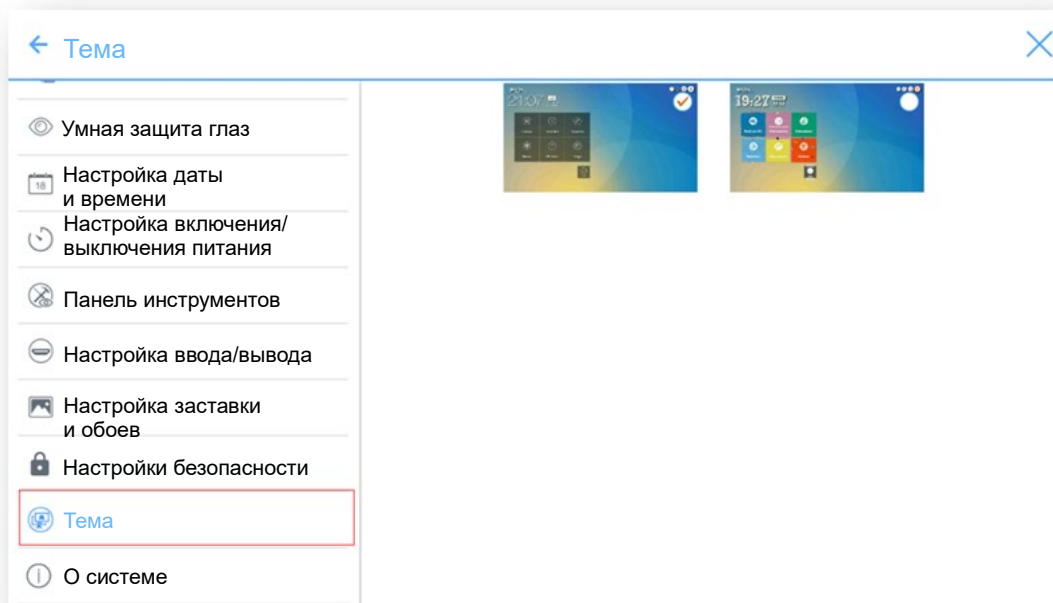

4.3.14 О системе

Войдите в подменю «**О системе**», чтобы выполнить обновление системы, сброс данных до заводских установок, просмотреть информацию о встроенных программах, версии операционной системы или серийном номере дисплея.

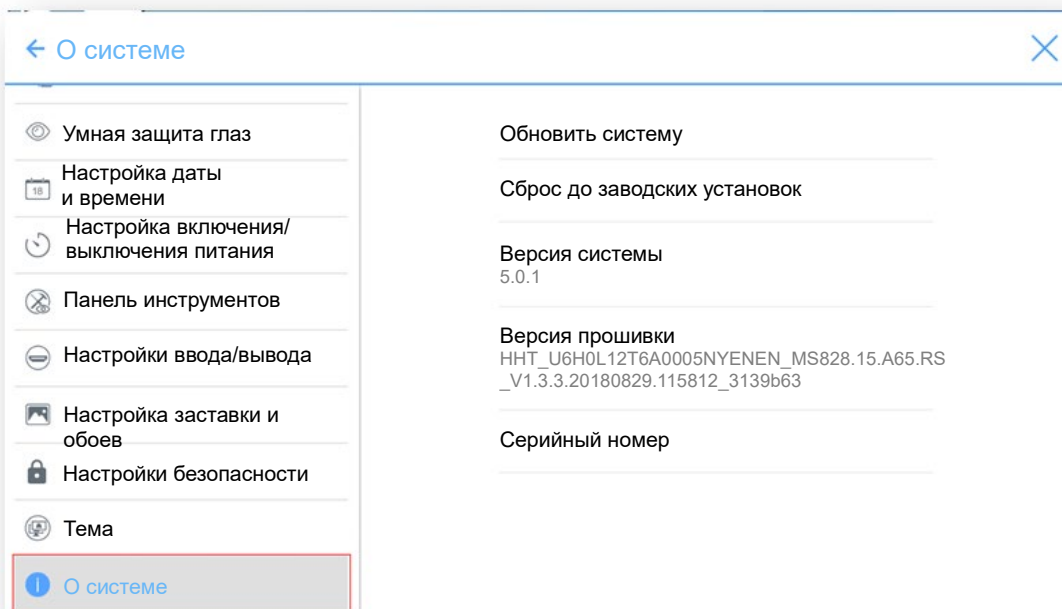

4.4 Windows

На домашней странице нажмите Windows, чтобы войти в «Источник внутреннего ПК», как представлено на следующем рисунке. Если внутренний ПК не установлен для данного дисплея, будет отображаться сообщение «Нет сигнала».

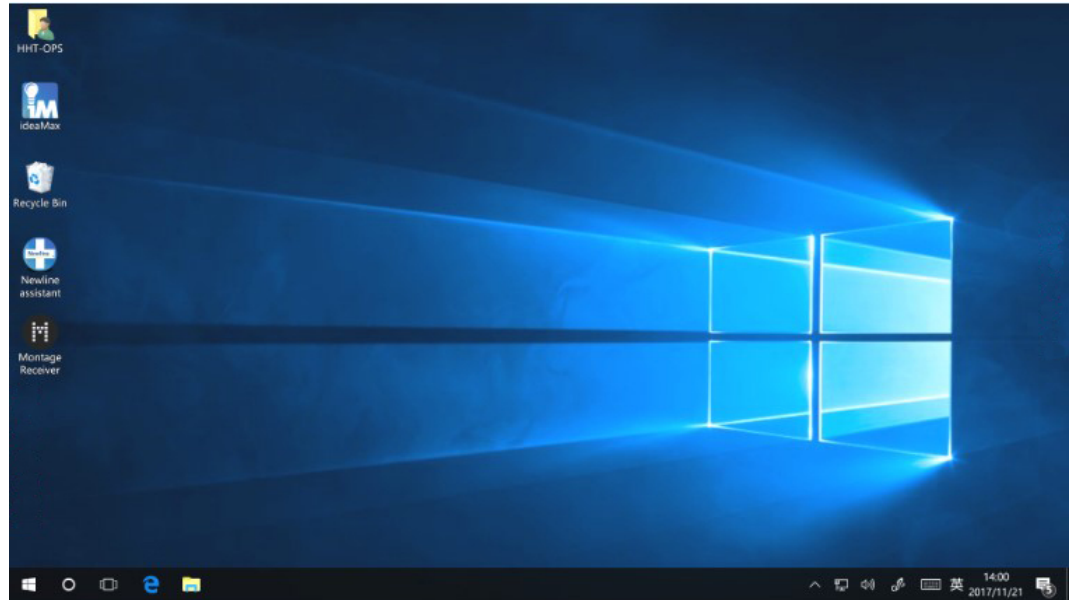

4.5 Совместный доступ к экрану

С нескольких устройств может осуществляться беспроводная трансляция в нескольких режимах (Airplay, Google Cast и MirrorOp). Для осуществления трансляции нажмите на «Совместный доступ к экрану» на домашней странице, чтобы войти в приложение TRUCAST Express. На экране появятся инструкции, которым нужно следовать, чтобы осуществить беспроводную трансляцию на дисплей, как представлено на рисунке ниже.

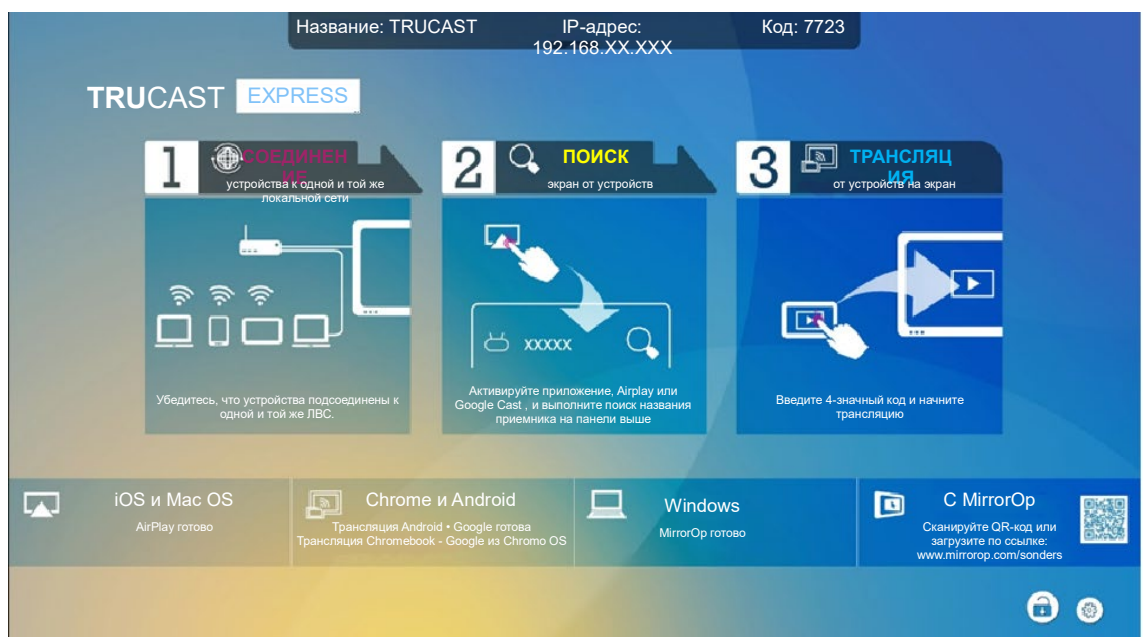

4.6 Белая доска

«Белая доска» имеет следующие функции:

- **Обсуждение и примечания на экране**

На странице «белой доски» вы можете выбрать тип пера, ширину и цвет, чтобы написать или сделать примечание на экране. Вы также можете стирать выбранный контент или весь контент на экране.



- **Перемещение по странице**

Предварительный просмотр или удаление страниц.

Режим «белой доски»

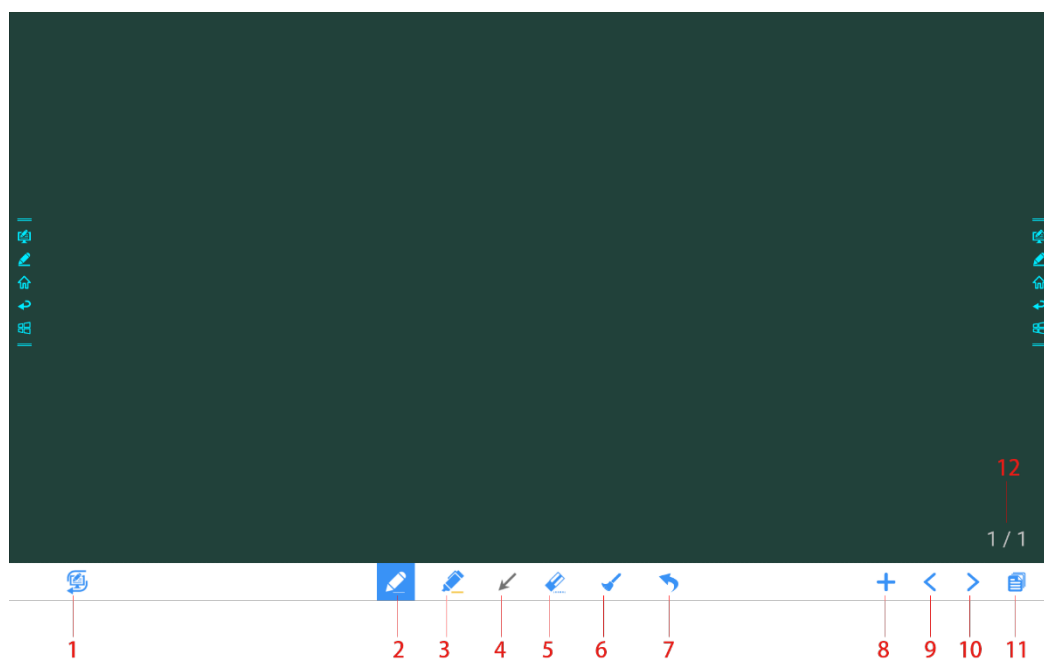
- Нажмите «Обсуждение» на основной панели инструментов или нажмите на  в боковой панели инструментов, чтобы войти во встроенный режим «белой доски», как представлено на следующем рисунке.



- Нажмите на  в боковой панели инструментов или на  в режиме обсуждения, чтобы войти в режим примечаний. В режиме примечаний поверх экрана создается прозрачный слой, в котором пользователь может добавить примечание, отображаемое в течение периода работы данного режима.

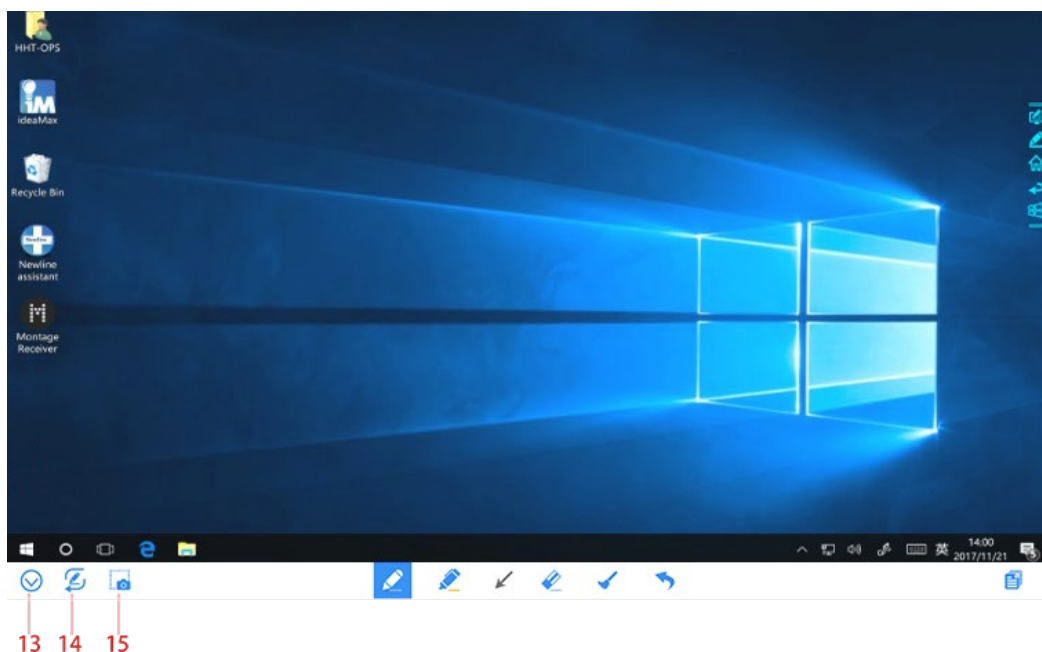

П/п	Название значка	Функция значка
1	Переключатель режимов работы	Нажмите на значок, чтобы войти в режим примечаний. (Смотрите более подробные данные в разделе о режиме «белой доски»)
2	Перо	Нажмите, чтобы написать пером; при этом значок станет синим. Нажмите и удерживайте значок в течение двух секунд, чтобы установить размер или цвет пера.
3	Маркер	Нажмите, чтобы использовать маркер; при этом значок станет синим. Нажмите и удерживайте значок в течение двух секунд, чтобы установить размер или цвет маркера.
4	Курсор	Нажмите на него, чтобы использовать курсор для работы любого программного обеспечения, такого как Excel, Word, PowerPoint и т.д. При выборе курсора примечания остаются на экране.  ПРИМЕЧАНИЕ Действительно только для внешнего сигнала источника и внутреннего ПК.
5	Ластик	Нажмите, чтобы использовать ластик; при этом значок станет синим. Нажмите и удерживайте значок в течение двух секунд, чтобы установить размер ластика.
6	Очистить	Удаляет все данные на данной странице.
7	Отменить	Назад к предыдущему шагу.
8	Новая страница	Нажать, чтобы добавить новую страницу. Нажмите и удерживайте в течение двух секунд, чтобы выбрать цвет фона и шаблон новой страницы.
9	Предыдущая страница	Нажмите, чтобы вернуться на предыдущую страницу.

П/п	Название значка	Функция значка
10	Следующая страница	Нажмите, чтобы вернуться на следующую страницу.
11	Навигация	Нажмите, чтобы отобразить макет страницы.
12	Номер страницы	Показывает, какая страница используется в настоящее время.
13	Спрятать панель Smart Bar	Нажмите, чтобы спрятать или отобразить панель Smart Bar.
14	Переключатель режимов работы	Нажмите на значок, чтобы войти в режим обсуждения.
15	Снимок экрана	Нажмите, чтобы сделать снимок экрана и сохраните данные во внутренней памяти дисплея. Нажмите и удерживайте в течение двух секунд, пока не появится всплывающее окно, в котором пользователь выбирает, нужно ли сохранить снимок автоматически при выходе из режима примечаний.

4.6.1 Функции «белой доски»

Новая страница и настройки

- Создание новой страницы

В режиме обсуждения нажмите на , чтобы создать новую страницу. Можно создать до 20 страниц. Смотрите следующий рисунок:



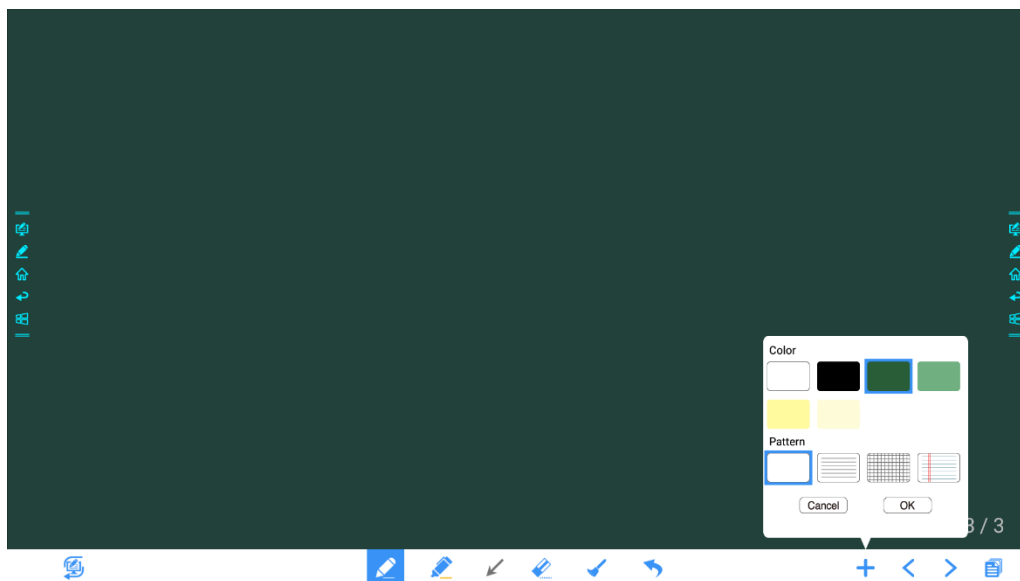

- Настройки страницы

Нажмите и удерживайте  в течение двух секунд, чтобы выбрать цвет и шаблон новой страницы, как представлено на рисунке ниже.



Режим «белой доски»

Нажмите на  и на  в нижнем левом углу в режиме обсуждения, чтобы переключаться между режимами «белой доски».

- Режим примечаний
Фон будет прозрачным, и будет отображаться изображение источника текущего сигнала в реальном времени. Вы можете делать комментарии в контенте презентации, состоящей из документов Office и фотографий, как представлено на следующем рисунке.

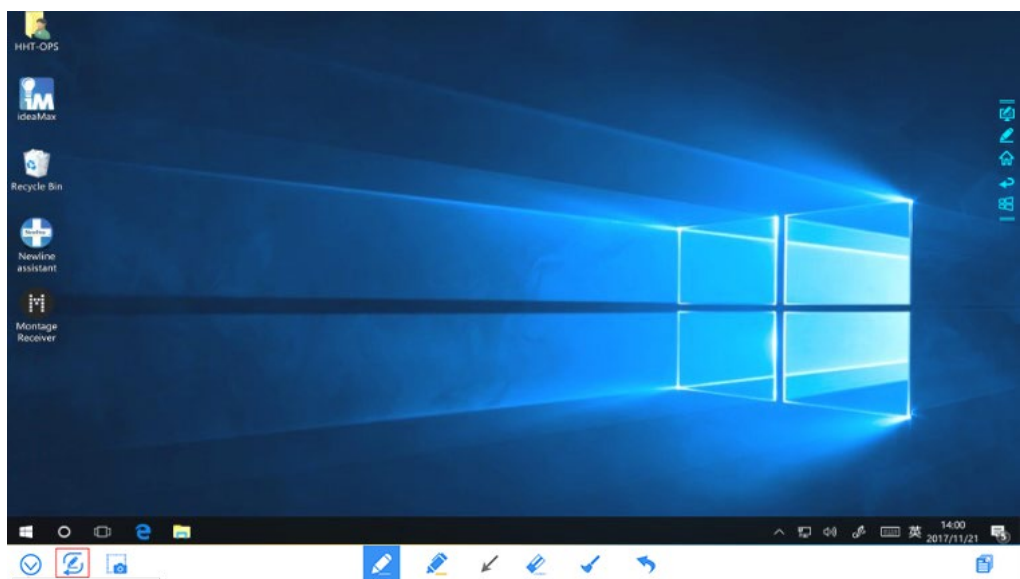

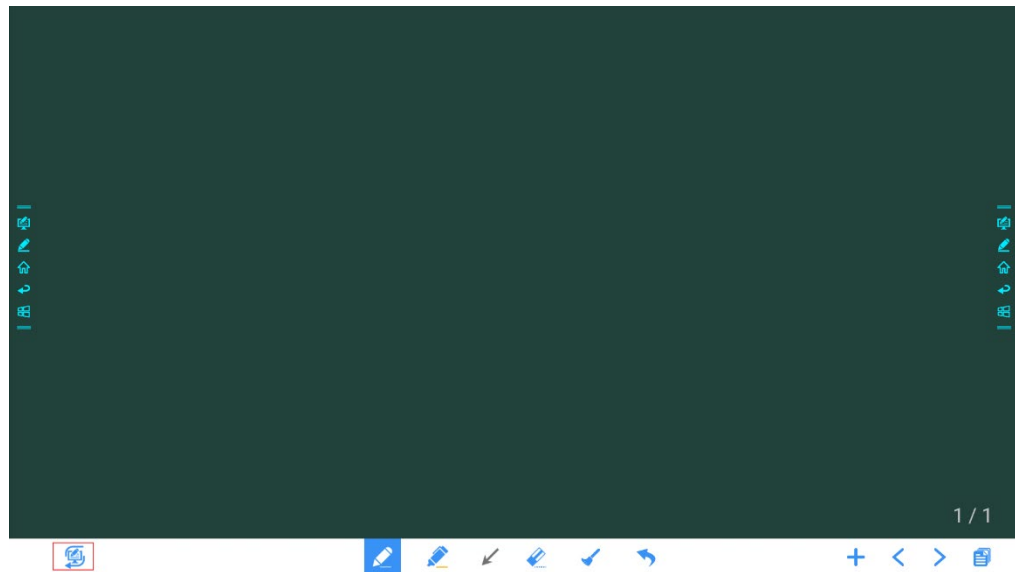

- Режим обсуждения

Фон отображается моноцветом, как представлено на следующем рисунке. При необходимости вы можете писать на желаемой странице.





Тип пера

В режиме «белой доски» можно использовать два типа инструментов для письма: Перо и маркер

- Перо  : используется для письма.
- Маркер  : используется для выделения. Символы в комментариях являются видимыми.

Размер линии и цвет

В режиме «белой доски» нажмите и удерживайте  или  в течение двух секунд, чтобы установить размер или цвет. Вы можете выбрать размер линии и цвет шрифта, как представлено на рисунке ниже.

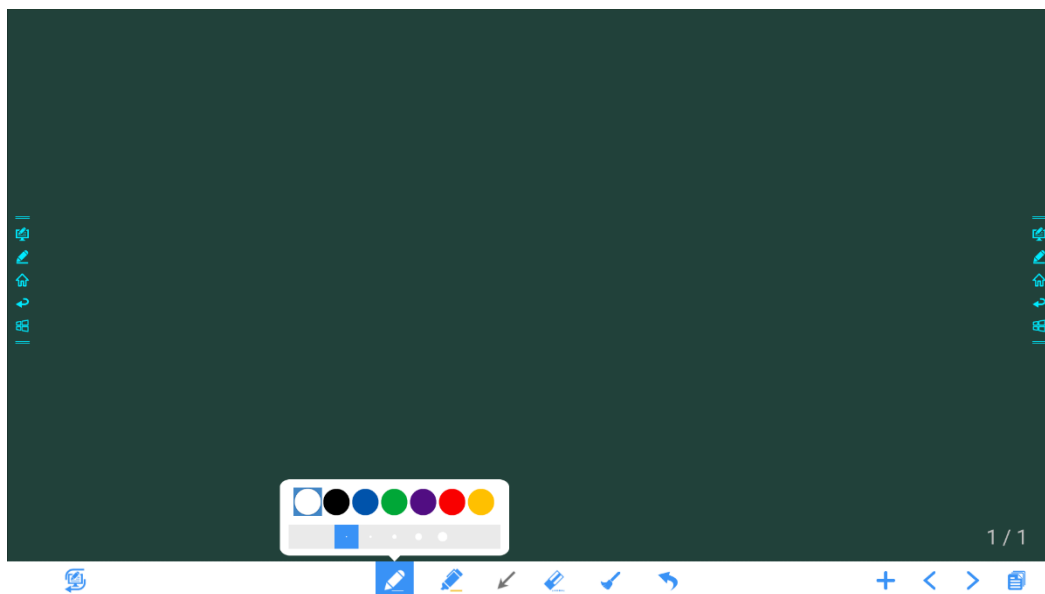

Ластик

Для стирания написанного или контента существуют два метода:

- Стирание обратной стороной ладони: соответствующая форма стирания имеет форму кружка с диаметром 100 точек.
- Точечное стирание: Нажмите на , чтобы очистить ошибку или ненужный контент. Нажмите и удерживайте значок две секунды, чтобы установить размер ластика (S 10 точек/М 30 точек/L 50 точек), как представлено на следующем рисунке.



Очистите все

На странице «Белая доска» нажмите на , пока не появится всплывающее окно для очистки контента на текущей странице, как указано на следующем рисунке:

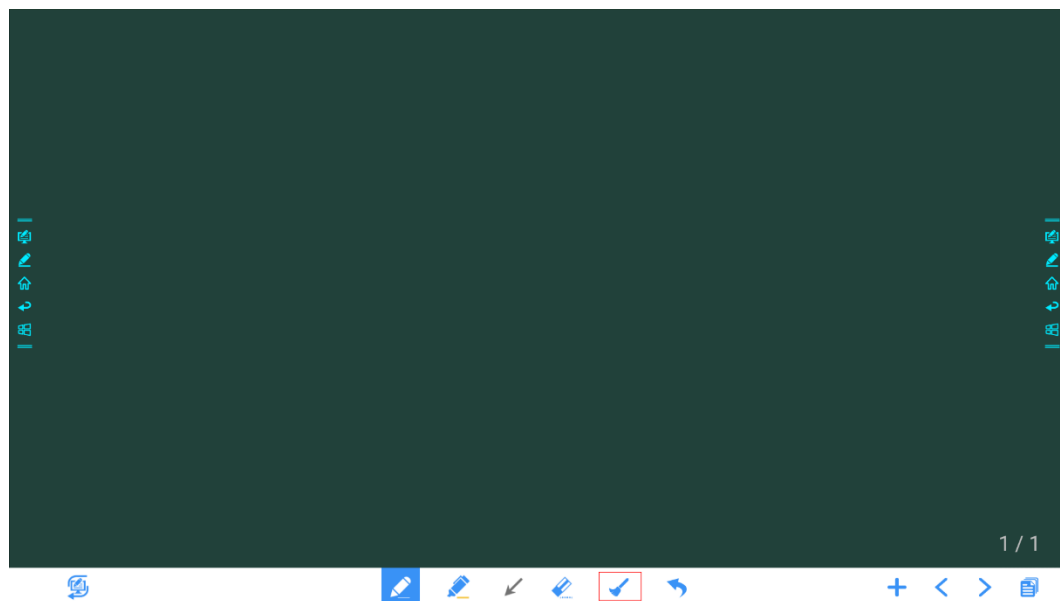

Снимок экрана

В режиме примечания нажмите на , чтобы сохранить текущий образ как рисунок. Можно создать до 50 снимков экрана, как представлено на следующем рисунке:

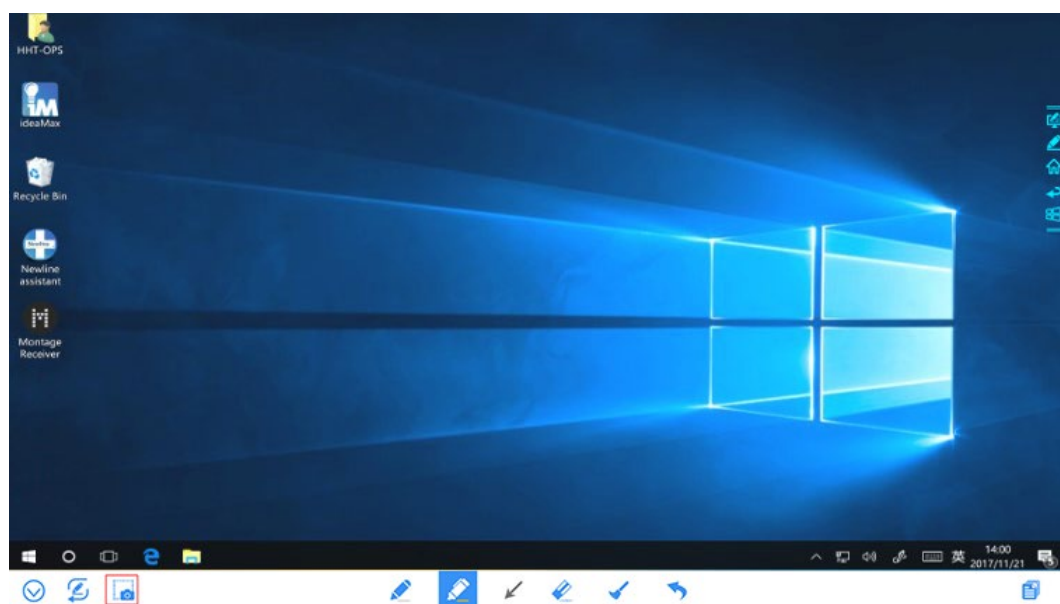

Рисунки, сохраняемые как снимки экрана, можно просмотреть и получить следующим образом:

- Снимки экрана сохраняются на странице «**Навигация**», как представлено на рисунке ниже:

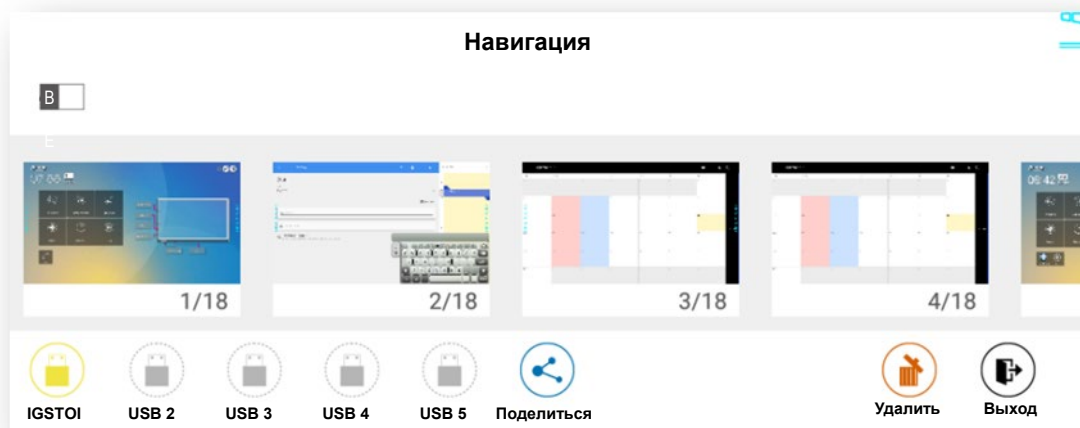

- Нажмите на  на домашней странице и выберите «**Внутренняя память > Фото > Снимки экрана > изображение**», чтобы просмотреть снимки экрана или поделиться ими.

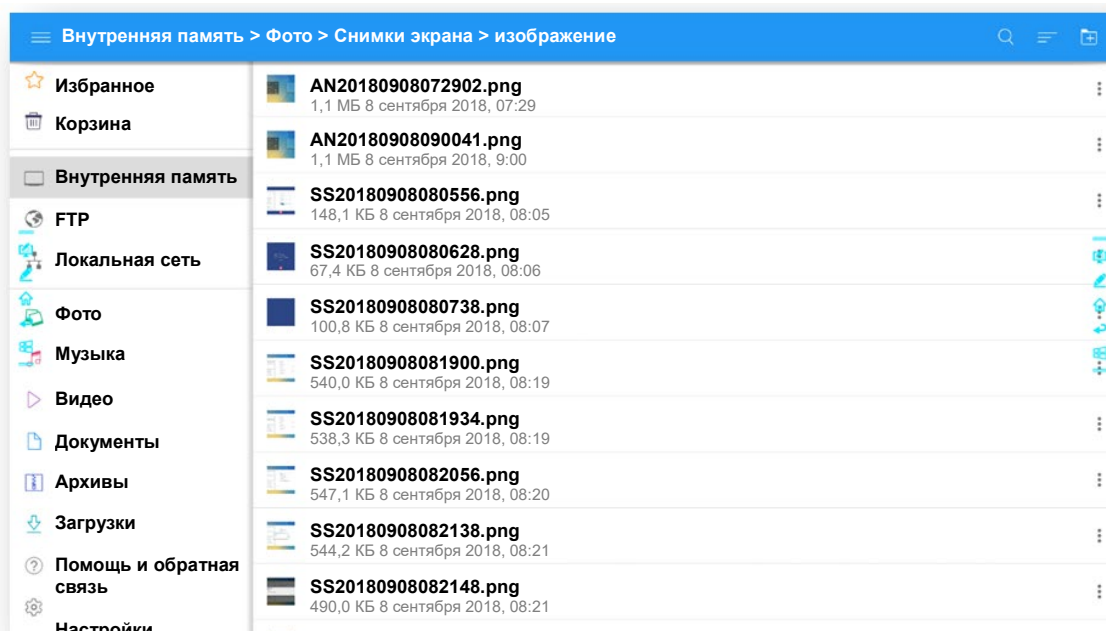

4.6.2 Управление страницей

Вы можете просмотреть, выбрать, поделиться, сохранить и удалить любую созданную рукописную страницу.

Просмотр страницы

Нажмите на  в нижнем правом углу в режиме обсуждения. Отобразятся все страницы. Нажмите на одну страницу, чтобы выполнить больше действий с такой страницей, как представлено на следующем рисунке.

ПРИМЕЧАНИЕ

Одновременно отображается только 8 страниц. Вы можете сдвигать их вправо или влево пальцем для просмотра большего количества страниц.

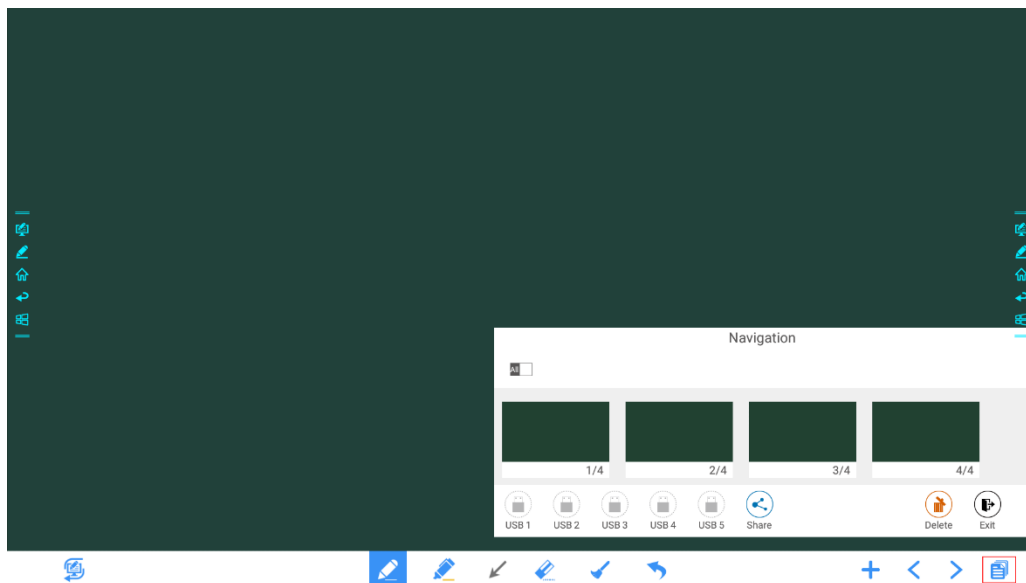

Выбор и удаление страниц

На странице «Навигация» вы можете выбирать или удалять рукописные страницы по необходимости, как представлено на следующем рисунке.

- Нажмите на , чтобы выбрать все страницы.
- Нажмите на , чтобы поделиться выбранными страницами.
- Нажмите на , чтобы удалить выбранные страницы.
- Нажмите на , чтобы выйти из «Навигации».

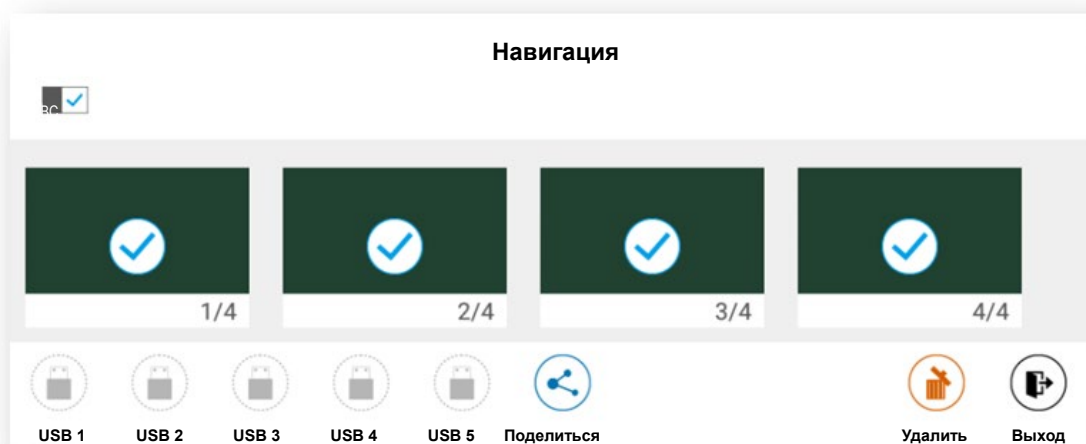

Сохранение страницы

На странице «Навигация» все значки USB будут серого цвета, когда не подсоединены внешние USB-накопители. После подсоединения внешнего USB-накопителя значки USB изменят цвет на желтый. Нажмите на желтые значки USB и вы сможете сохранить выбранный файл в режиме «белой доски» в папку «Совещание + год месяц день час минута секунда» в корневом каталоге устройства для хранения.

ПРИМЕЧАНИЕ

- Не вынимайте флэш-карту до завершения процесса сохранения.
- Если объем USB флэш-карты более 16 ГБ или формат файла не FAT32, данные не сохранятся должным образом.
- Если экран отображает внешний источник, источник может использовать порт USB и USB-накопитель может не отображаться в списке. В таком случае используйте порт Android USB сзади устройства или измените источник на встроенную операционную систему.

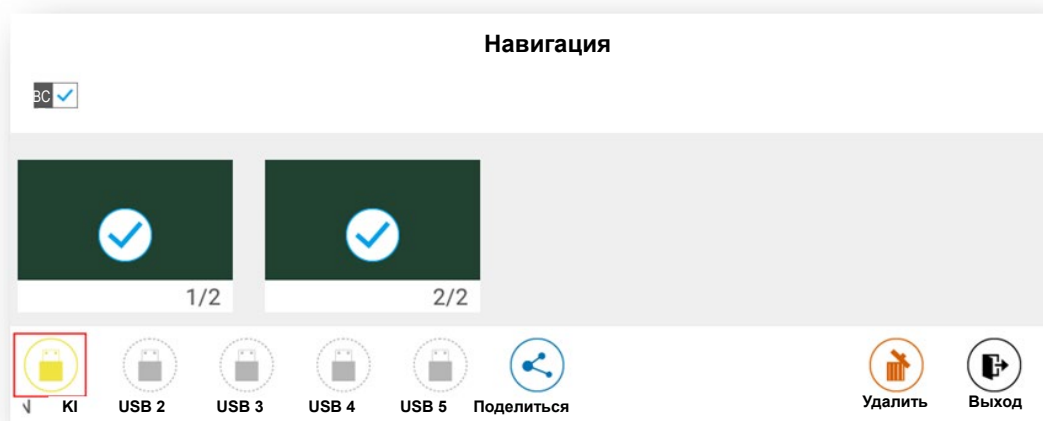

Обмен страницами

Нажмите на кнопку  на странице «Навигация», нажмите на значок программы File Commander, чтобы сохранить на местном устройстве или в облаке, или нажмите на AquaMail, чтобы обмениваться файлами текущего совещания по электронной почте. Перед отправкой письма убедитесь в успешном создании учетной записи в настройках.

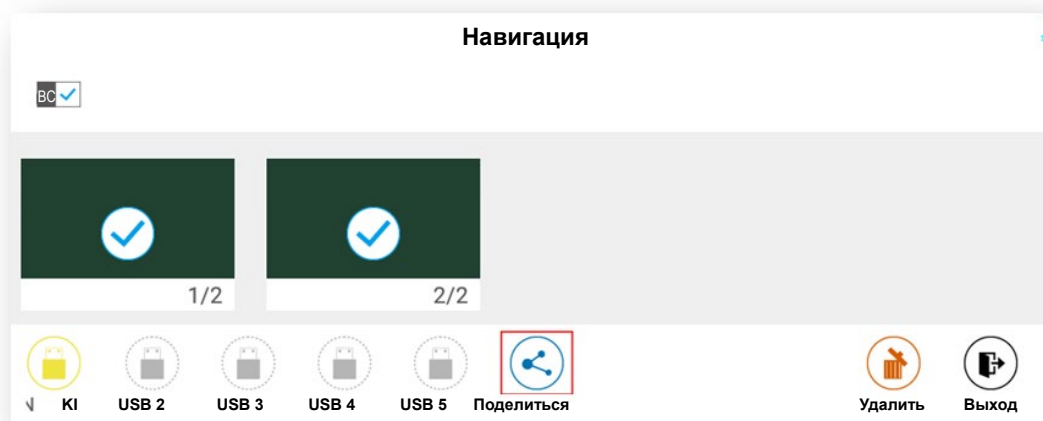

4.6.3 Обнаружение объектов

Данное изделие поддерживает функцию распознавания объектов и производит различные эффекты в зависимости от диаметра и размера входных объектов.

- Кулак/ладонь: определяется как ластик (100 точек).
- Тонкое перо (3 мм): предлагается для использования на письме.
- Толстое перо (≥ 8 мм)/ палец: предлагается для использования в качестве маркера.

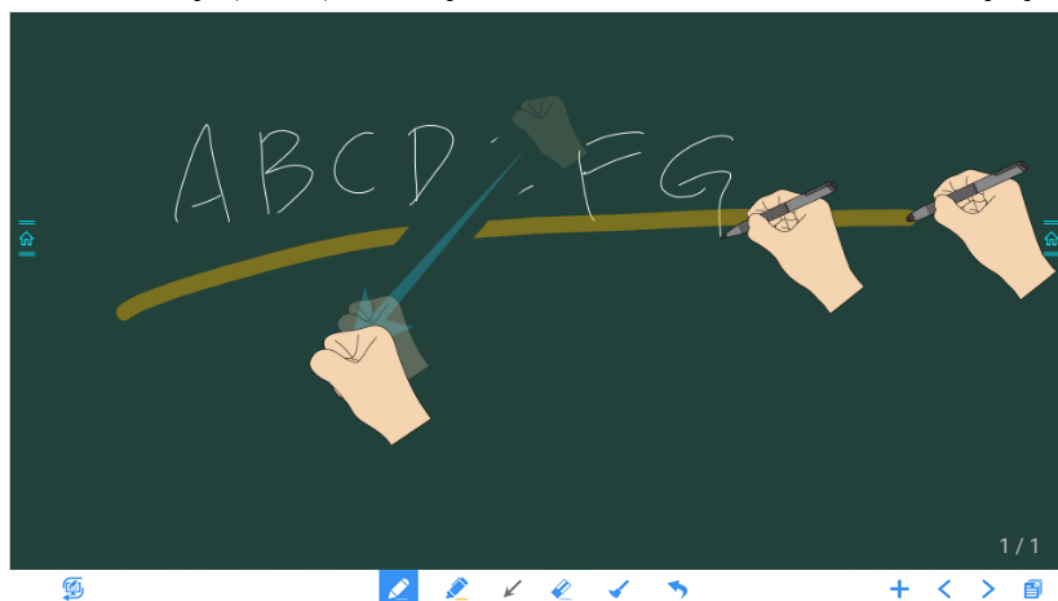

ПРИМЕЧАНИЕ

Если диаметр или размер входного объекта больше 3 мм или менее 8 мм, существует риск отказа распознавания. Держите объект вертикально при письме.

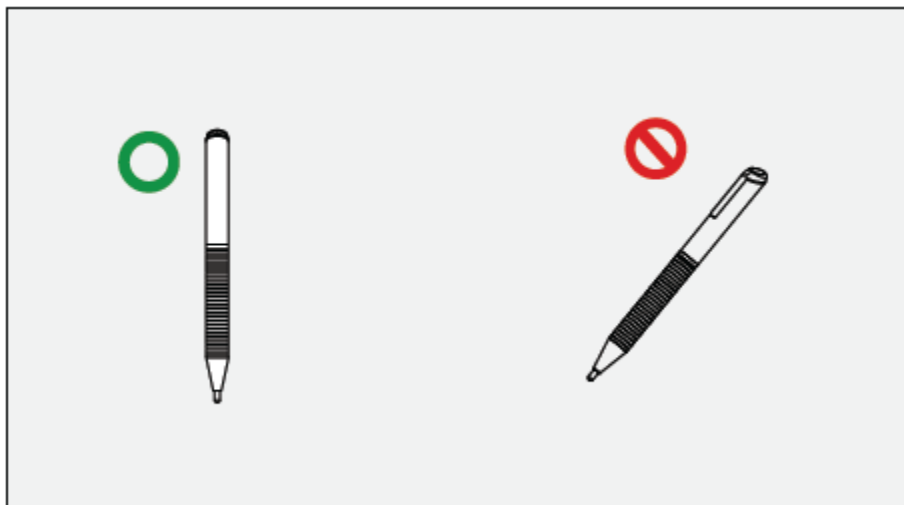

Распознавание объекта: Система автоматически запоминает настройки тонкого и толстого пера. Пользователи могут пользоваться тонким и толстым пером (пальцем) для выбора функций (включая цвет и толщину пера). После этого система запоминает признаки соответствующей функции до тех пор, пока пользователи не изменят их вручную.

- Кулак/ладонь: поддерживает функцию ластика (100 точек).
- Тонкое перо (3 мм): до следующего изменения пользователем вручную система запоминает предыдущие выбранные признаки (включая цвет и толщину пера).
- Толстое перо (≥ 8 мм): до следующего изменения пользователем вручную система запоминает предыдущие выбранные признаки (включая цвет и толщину пера).

4.7 Браузер

На домашней странице нажмите на «**Браузер**», чтобы просмотреть веб-страницу, как представлено на следующем рисунке.

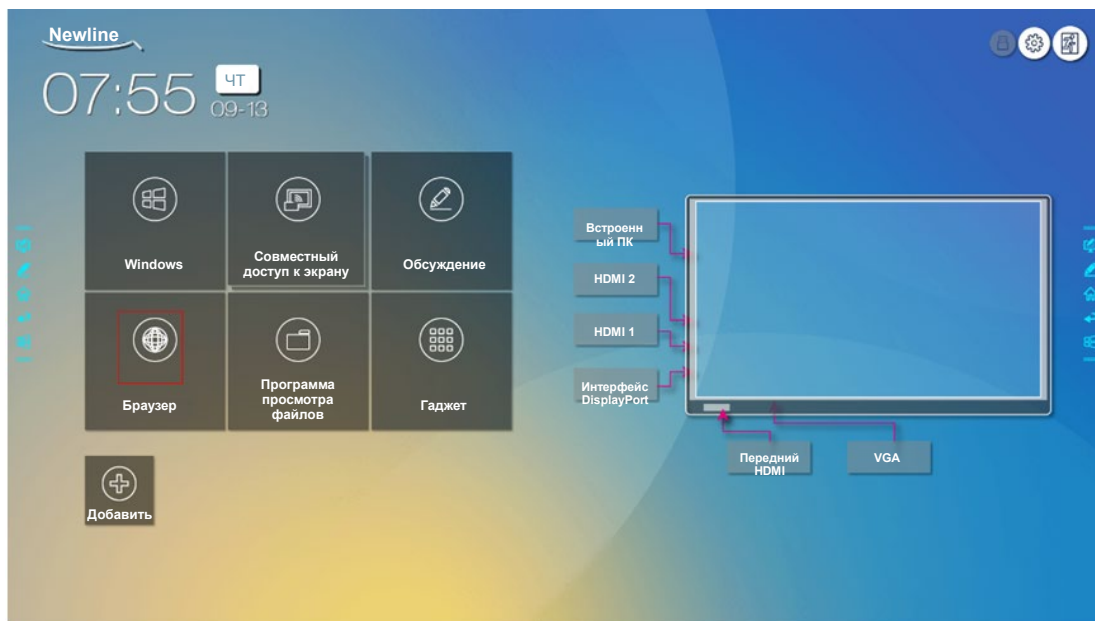

4.8 Управление файлами

Данное изделие поддерживает соединение с картой флэш-памяти с интерфейсом USB. Войдите в программу просмотра файлов, где вы можете выполнить предварительный просмотр всех файлов во внутреннем ЗУ и на устройствах памяти, подсоединенных через порты USB, а также выбирать, копировать, вставлять, удалять файлы и осуществлять их поиск.

4.8.1 Страница просмотра файлов

На домашней странице нажмите на «Программу просмотра файлов», как представлено на следующем рисунке:

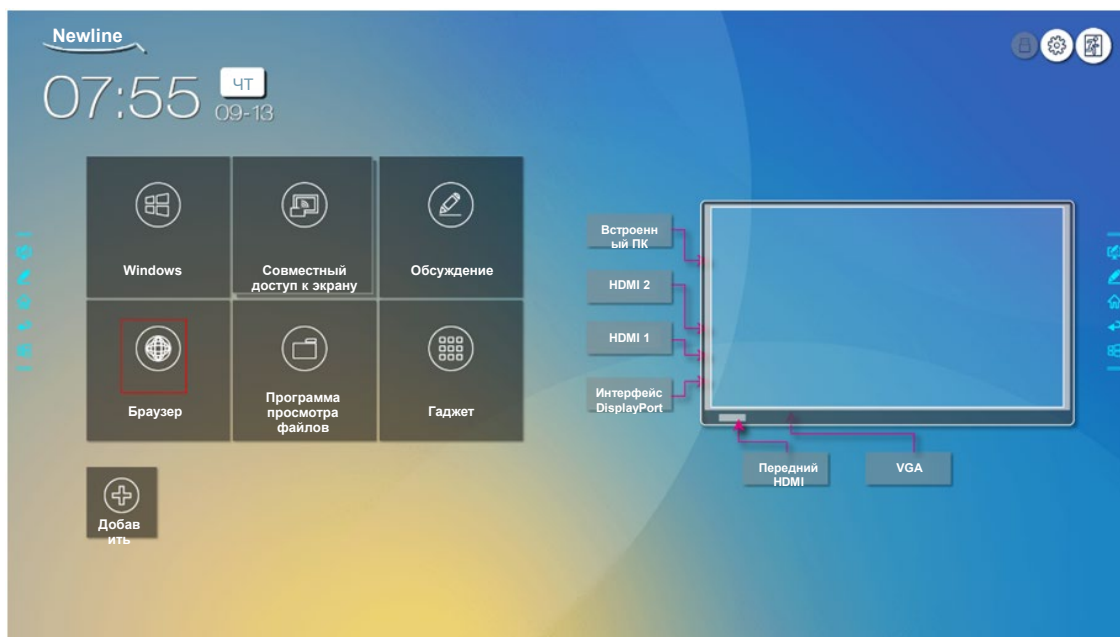

4.8.2 Предварительный просмотр файлов

Используя программу просмотра файлов, вы можете нажать на подменю слева, чтобы просмотреть файлы во внутреннем ЗУ, внешние средства памяти, подсоединенные через USB, файлы в облачном хранении, файлы, загруженные через FTP и файлы, переданные по ЛВС, как представлено на рисунке ниже.

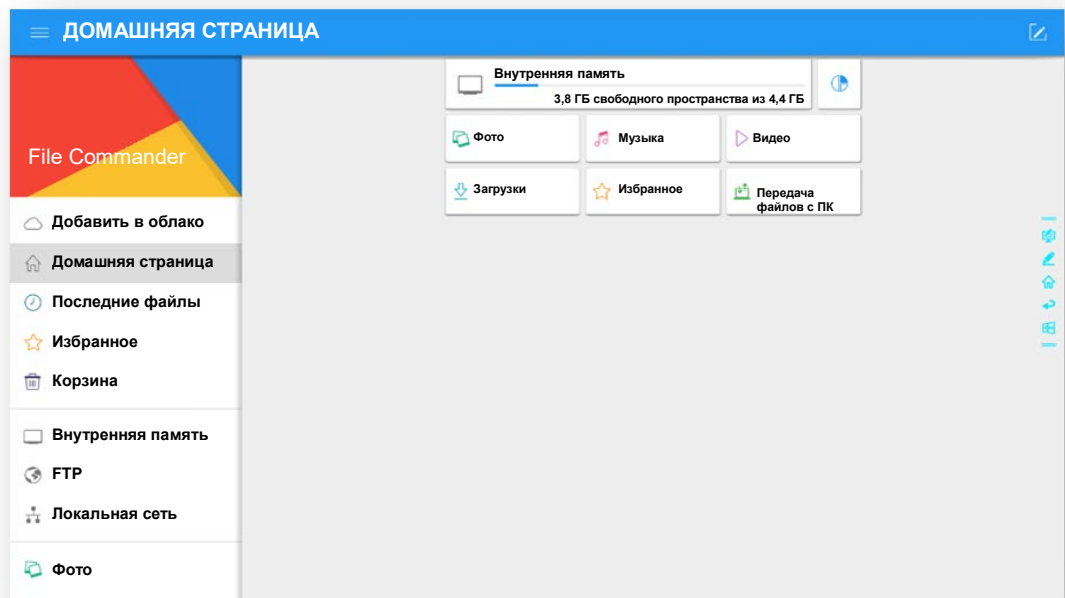

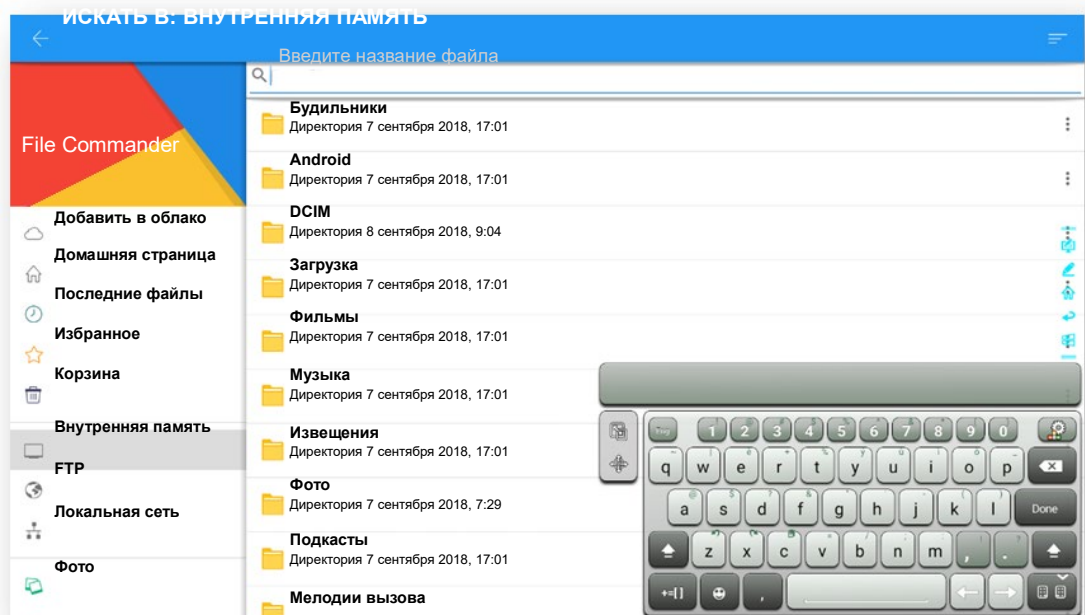

4.8.3 Поиск файлов

Войдите в программу просмотра файлов и нажмите на . Во всплывающем диалоговом окне введите ключевые слова в окне поиска. Система отобразит перечень файлов с названием, подходящим ключевым словам.





4.8.4 Фильтр файлов

Вы можете нажать в меню слева, чтобы отобразить список файлов по типам, например, файлы документов, фотографий, аудиофайлы, видеофайлы, архивные и загруженные файлы.

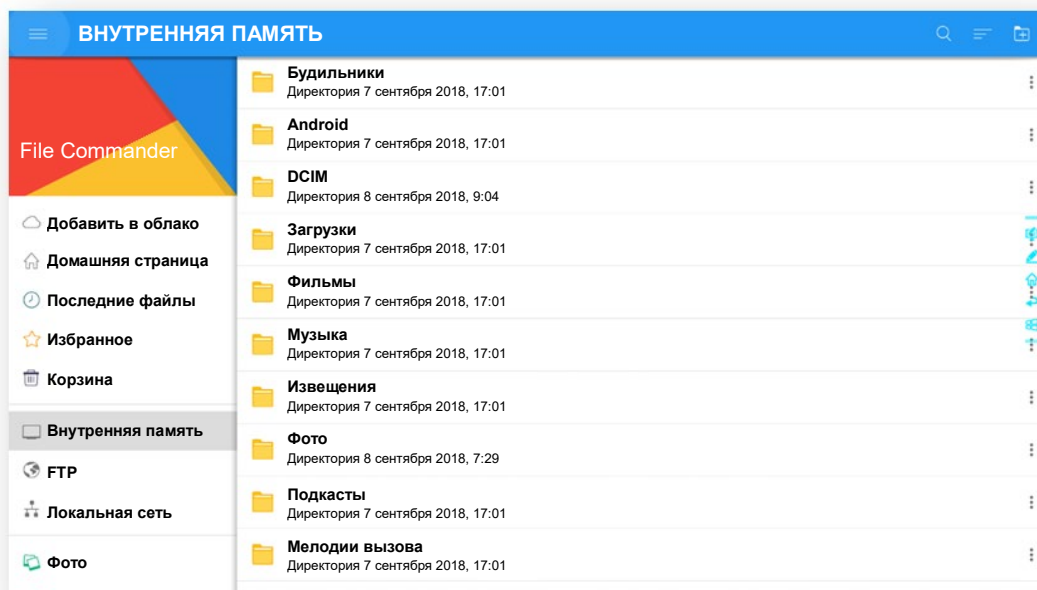
- Система поддерживает два режима просмотра: списком и миниатюрами. Вы можете нажать на  в верхнем правом углу, чтобы переключиться между режимами просмотра  или , как представлено на рисунке ниже.



- Нажмите на , чтобы отобразить файлы по названию, типу, размеру и дате изменения. Вы также можете нажать , чтобы отфильтровать файлы с фото, аудио- или видеофайлы.

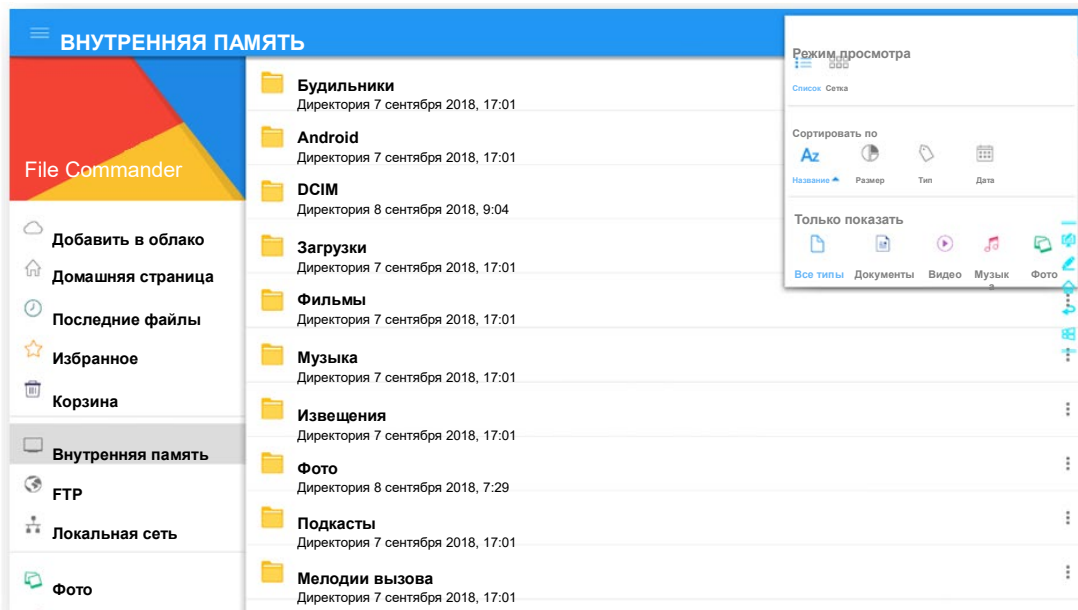

4.8.5 Новая папка

Войдите в **Программу просмотра файлов** и нажмите на  для создания папки, как представлено на рисунке ниже.

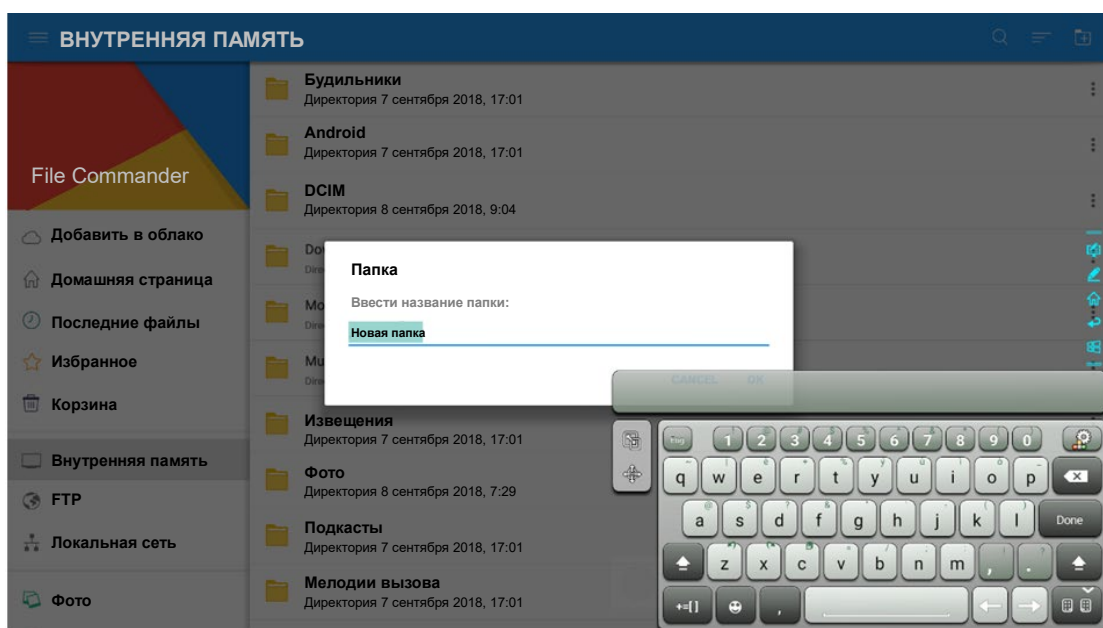

4.8.6 Работа с файлами

Войдите в приложение File Viewer. Вы можете создавать папки в соответствии с требованиями, выбирать файлы путем длительного нажатия на них, устанавливать обои/ копировать/ вставлять файлы. Для более подробной информации о работе с файлами нажмите на  в верхнем правом углу.

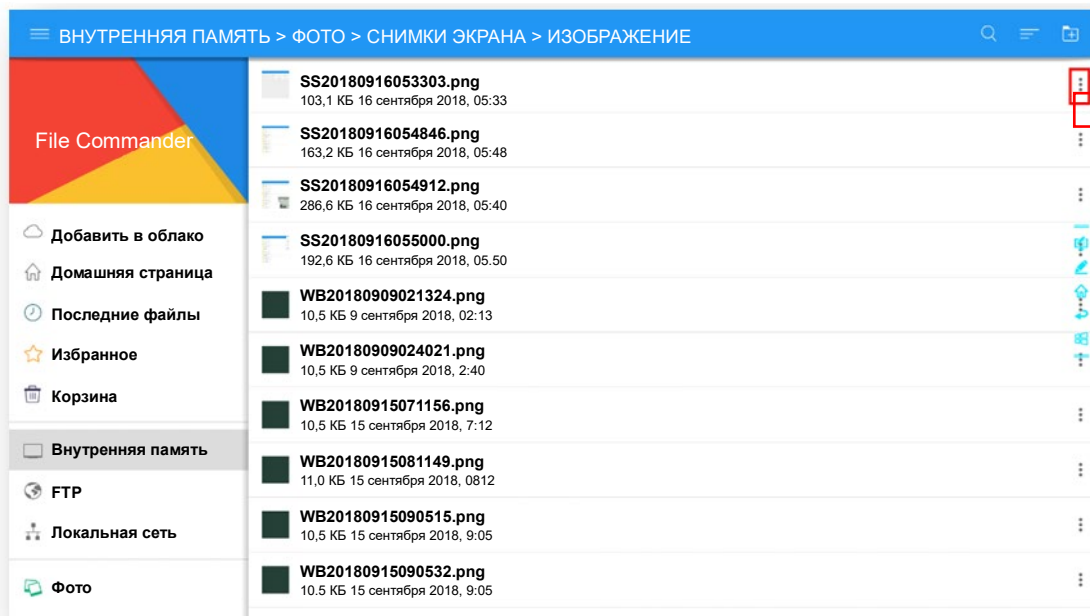

4.8.7 Название файла

Все файлы с фотографиями данного совещания сохраняются в папке Внутренняя память > Фото > Снимки экрана > изображение в диспетчере файлов. Снимки экранов включают снимки страницы с примечаниями, снимки экрана дистанционного управления и страницы в режиме обсуждения. В зависимости от режима снимка экранов изображения сохраняются под разными названиями. Файлы с фотографиями имеют следующие названия: префикс + созданный файл.



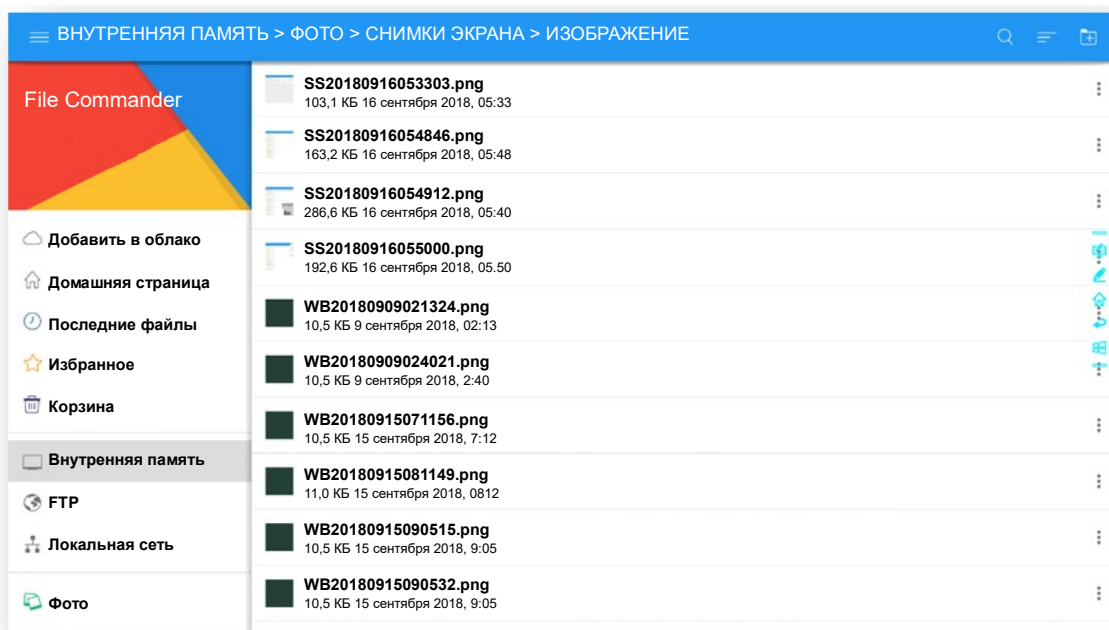



Префиксы означают следующее: WB (страница режима обсуждения), AN (снимок страницы с примечаниями) и SS (снимок экрана дистанционного управления).

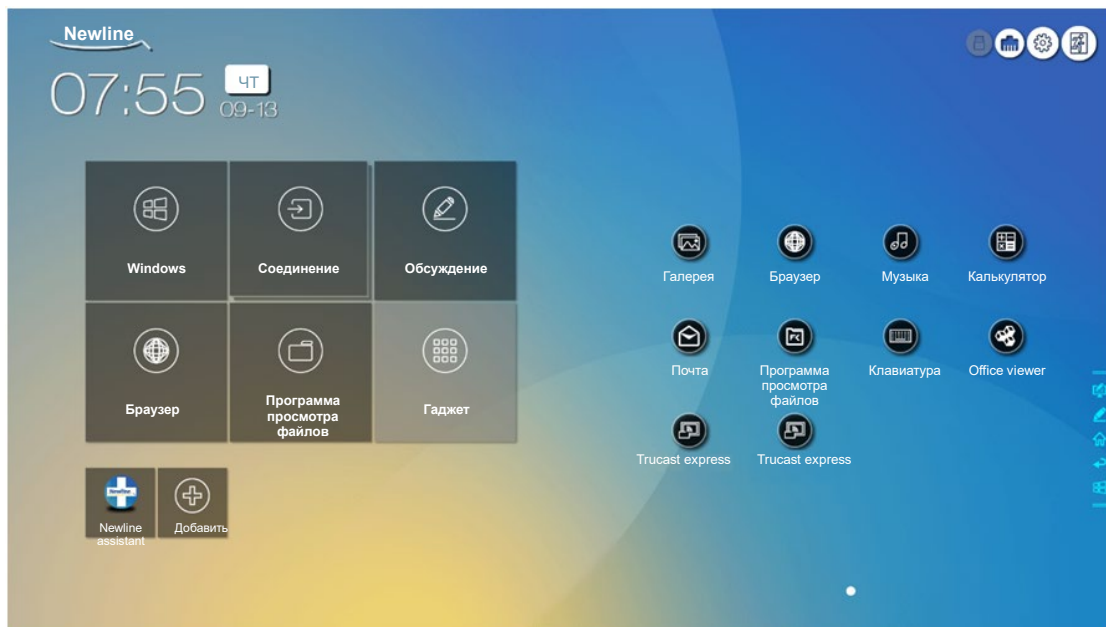



4.9 Гаджет

На домашней странице нажмите на «Гаджет». Отобразится страница, на которой можно просмотреть все приложения. На следующем рисунке представлены приложения, в комплекте с которыми поставляется система.



Название	Значок	Функции
Галерея		Нажмите на этот значок, чтобы войти в галерею
Браузер		Нажмите на этот значок, чтобы войти в браузер.
Музыка		Нажмите на этот значок, чтобы войти в музыкальное приложение.
Календарь		Нажмите на этот значок, чтобы войти в калькулятор.
Почта		Нажмите на этот значок, чтобы войти в приложение электронной почты и отправить файлы. Перед отправкой файлов необходимо добавить учетную запись.
Программа просмотра файлов		Нажмите на этот значок, чтобы открыть диспетчер файлов, и вы сможете просмотреть внешние и внутренние файлы на экране.
Клавиатура		Нажмите на этот значок, для входа в интерфейс установки для приложения FloatNSplit Table Keyboard Plus.

Название	Значок	Функции
Office viewer		Нажмите на этот значок, чтобы войти в приложение Office viewer. В этом приложении вы можете просматривать файлы Excel, Word, Power Point и PDF.
Trucast express		Нажмите на этот значок, чтобы войти в приложение Trucast Express.



4.10 Добавить быстрые клавиши

4.10.1 Добавить быстрые клавиши на домашней странице

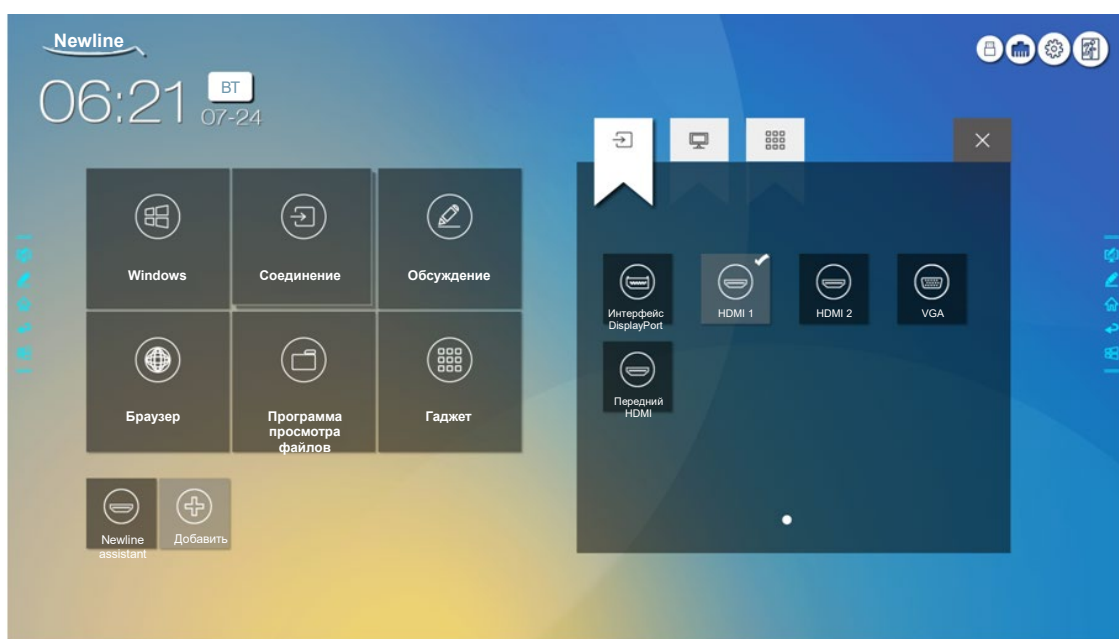
Step 1 На домашней странице нажмите на значок  в нижнем правом углу. Отобразится интерфейс для добавления быстрых клавиш.



Step 2 Нажмите на значки сверху, чтобы переключаться между списками источников внешних сигналов, быстрых клавиш программ Windows и предварительно установленных гаджетов.

- Нажмите , чтобы просмотреть источники сигнала в «Соединении».
- Нажмите , чтобы просмотреть список быстрых клавиш Windows, которые Newline Assistant загружает во встроенную операционную систему. Смотрите более подробную информацию в «Добавление быстрого запуска программ в интеллектуальной системе управления (Smart System)».

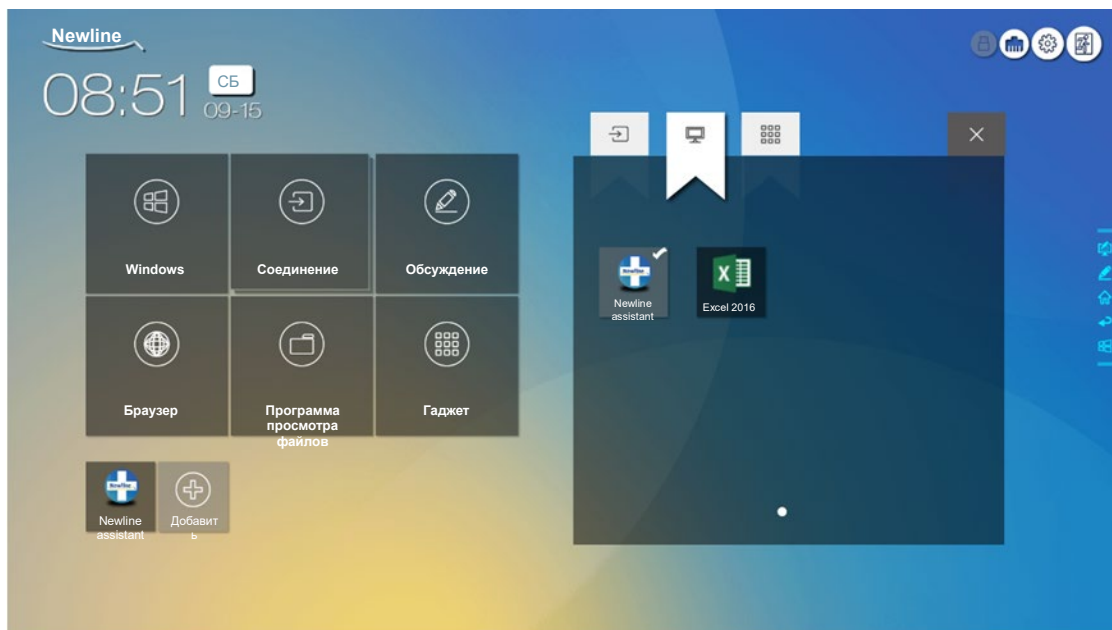

- Нажмите на  , чтобы просмотреть все приложения для гаджетов.

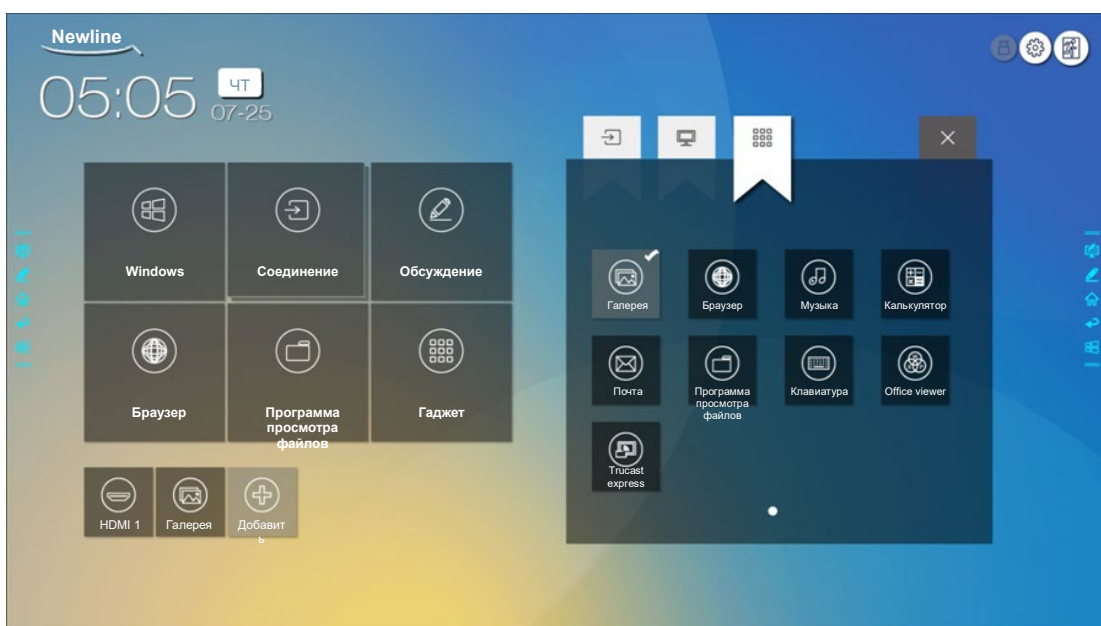

Step 3 Добавляйте или удаляйте приложения на вкладке.

- В перечне нажмите на значок, чтобы добавить быструю клавишу на домашней странице. Значок с галочкой появится в правом верхнем углу среди значков быстрых клавиш. Можно создать до 5 быстрых клавиш.
- Снова нажмите на значок с галочкой. Значок с галочкой исчезнет и быстрая клавиша будет удалена с **домашней** страницы.

Step 4 На **домашней странице** нажмите на значок быстрой клавиши и вы сможете запустить программу/приложение или изменить источник внешнего сигнала.



4.10.2 Добавление быстрого запуска программ в интеллектуальной системе управления (Smart System)

Step 1 В Windows запустите программу **Newline Assistant** и перетяните значки программного обеспечения или значки быстрых клавиш папок, которые вы хотите добавить с рабочего стола или из меню в окно **Newline Assistant**. Приложения, добавленные или удаленные через Windows, будут автоматически обновляться во встроенной операционной системе до тех пор, пока процесс загрузки не будет выполнен на 100%. Если приложение не обновлено, нажмите на  в правом верхнем углу для обновления вручную всех значков в окне Newline assistant интеллектуальной системы.

СОВЕТ

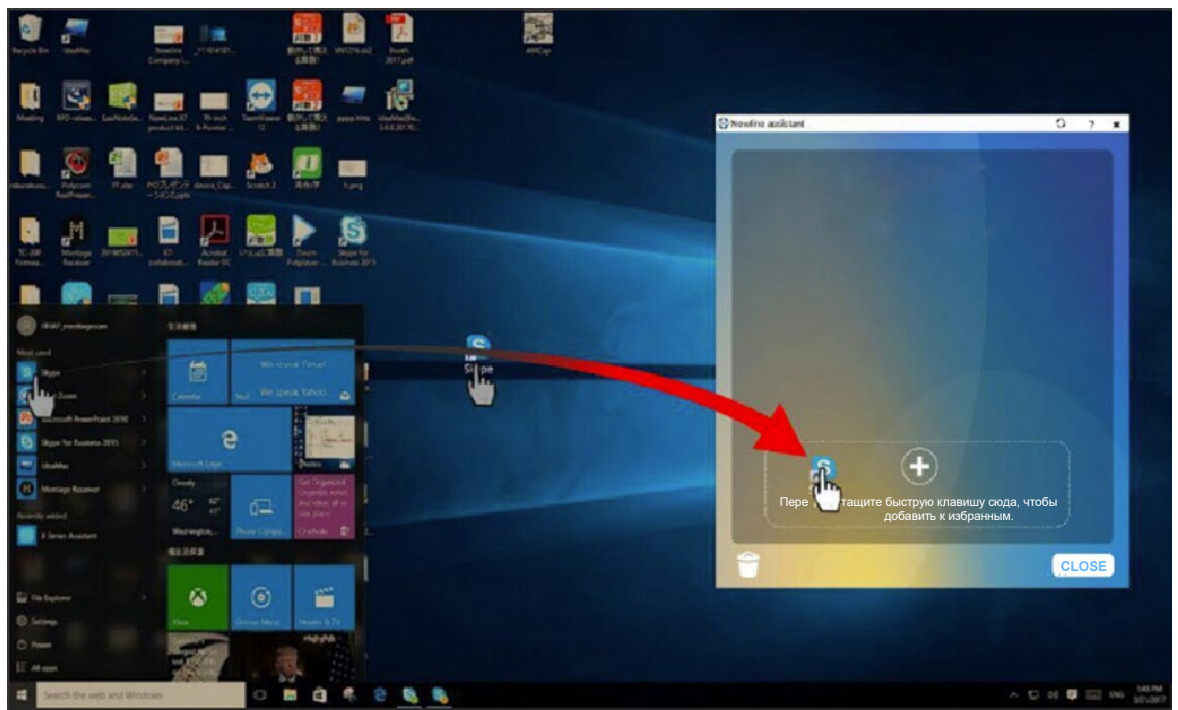
Поддерживаются только папки и файлы .exe.



Step 2 Нажмите на , чтобы вернуться на домашнюю страницу. Нажмите на значок  и перейдите в настройку быстрых клавиш. Отобразится страница для добавления приложений.



Step 3 На странице настройки быстрых клавиш нажмите на значок , чтобы просмотреть все быстрые клавиши программы Windows, которые были добавлены Newline Assistant Step 1.

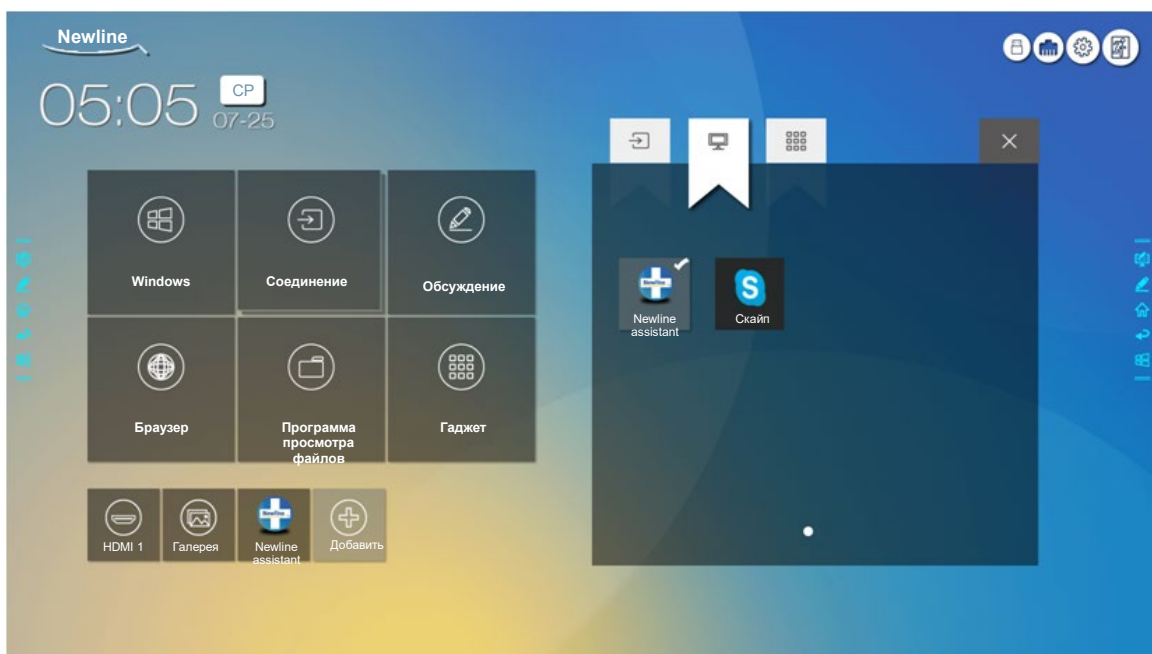

ПРИМЕЧАНИЕ

По умолчанию приложение Newline Assistant добавляется на вкладке .

Step 4 Нажмите на значок и добавьте быструю клавишу на странице. Нажмите на него снова и удалите.

Step 5 Возврат на домашнюю страницу. Нажмите на значок добавленного приложения Windows, чтобы выполнить запуск программного обеспечения.

4.11 Окно просмотра

На **домашней** странице имеется окно просмотра источников сигнала, включая внутренний ПК, передний порт HDMI, задний порт HDMI (1 - 2), порт дисплея и VGA.

Значок без подсоединенного активного источника сигнала будет серым, значок с подсоединенным активным источником сигнала будет белым, а значок сигнала, просматриваемого в настоящее время, будет синим. После выбора белого значка содержимое источника сигнала может быть отображено в окне для просмотра в режиме реального времени, при этом цвет значка сменится с белого на синий, а также изменится название окна просмотра для источника сигнала таким образом, что оно будет указывать просматриваемый источник сигнала.

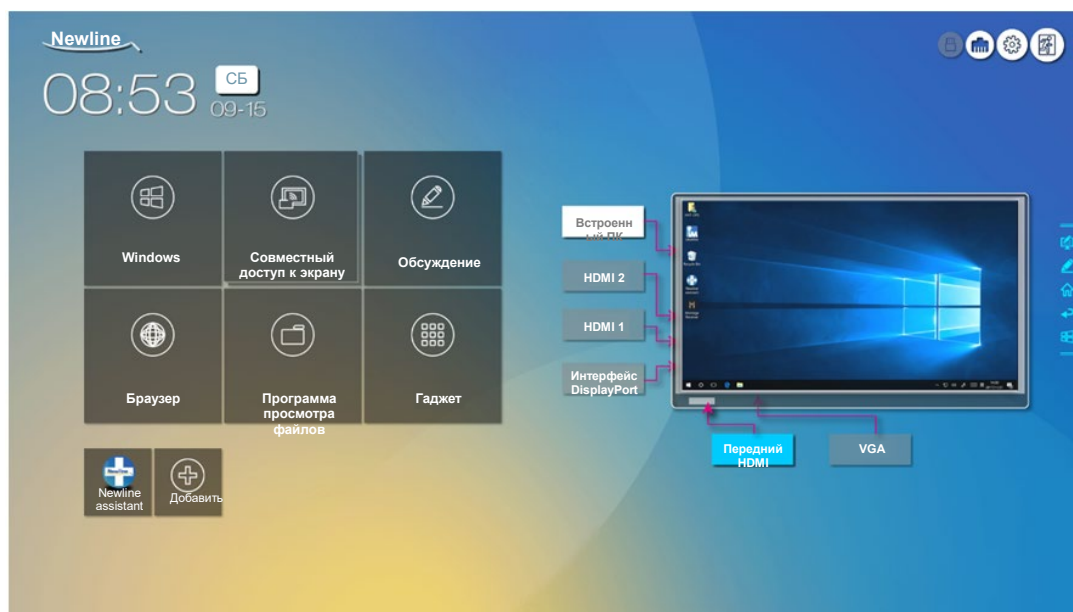

4.12 Автоматическое отключения электропитания



Если с дисплеем никто не работал в течение определенного периода времени, он будет заблокирован для сохранения конфиденциальности данных. Выберите «Настройки > Настройки включения/выключения электропитания», чтобы установить длительность такого периода. Смотрите подробную информацию о настройке в разделе «Настройка включения/выключения электропитания».

Если работа с дисплеем возобновится после его блокировки в течение 120 секунд, он будет разблокирован. В противном случае дисплей перейдет в режим выключения.

5 Меню быстрых настроек

Двумя пальцами поднимите экран снизу вверх, после чего появится меню быстрых настроек, как представлено на рисунке ниже.



Значок	Функции
	Потяните слайдер, чтобы отрегулировать яркость.
	Потяните слайдер, чтобы отрегулировать громкость.
	Нажмите на этот значок, чтобы вернуться на домашнюю страницу.

Значок	Функции
	Нажмите на этот значок, чтобы войти на страницу установок.
	Нажмите на значок, чтобы включить/отключить Wi-Fi интеллектуальной системы.
	Нажмите на значок, чтобы отключить/включить звук.
	Нажмите на значок, чтобы включить/отключить звуковой сигнал.
	Нажмите на значок, чтобы включить только режим звука. В режиме только звука отключается ЖК-экран и СИД-подсветка, все остальные функции работают в штатном режиме.
	Нажмите на значок, чтобы включить/отключить панель инструментов слева.
	Нажмите на значок, чтобы включить/отключить панель инструментов справа.
	Нажмите на значок, чтобы включить/отключить фильтр синего цвета.



6 Управление последовательным портом



Подсоедините порт RS-232 к ПК или управляемому устройству. Включите подсоединение последовательного порта RS-232 и выполните следующую конфигурацию.





Порт: COM1 (Установить должным образом номер порта ПК или контролируемого устройства)			
Скорость в бодах	19200	Проверка четности	Нет
Биты данных	8	Стоп-бит	1





В следующих таблицах указаны управляющие коды, коды запроса и возврата.

Функция	Управляющие коды	Коды возврата
Включение электропитания	7F 08 99 A2 B3 C4 02 FF 01 00 CF	7F 09 99 A2 B3 C4 02 FF 01 00 01 CF
Выключение электропитания	7F 08 99 A2 B3 C4 02 FF 01 01 CF	7F 09 99 A2 B3 C4 02 FF 01 01 01 CF
Выключить/включить звук	7F 08 99 A2 B3 C4 02 FF 01 02 CF	7F 09 99 A2 B3 C4 02 FF 01 02 01 CF
Источник сигнала	7F 08 99 A2 B3 C4 02 FF 01 06 CF	7F 09 99 A2 B3 C4 02 FF 01 06 01 CF
Включить «белую доску»	7F 08 99 A2 B3 C4 02 FF 01 07 CF	7F 09 99 A2 B3 C4 02 FF 01 07 01 CF
Статус дисплея	7F 08 99 A2 B3 C4 02 FF 01 09 CF	7F 09 99 A2 B3 C4 02 FF 01 09 01 CF
Передний порт HDMI	7F 08 99 A2 B3 C4 02 FF 01 0A CF	7F 09 99 A2 B3 C4 02 FF 01 0A 01 CF
Задний порт HDMI 1	7F 08 99 A2 B3 C4 02 FF 01 52 CF	7F 09 99 A2 B3 C4 02 FF 01 52 01 CF
Задний порт HDMI 2	7F 08 99 A2 B3 C4 02 FF 01 53 CF	7F 09 99 A2 B3 C4 02 FF 01 53 01 CF
VGA	7F 08 99 A2 B3 C4 02 FF 01 54 CF	7F 09 99 A2 B3 C4 02 FF 01 54 01 CF
Внутренний ПК	7F 08 99 A2 B3 C4 02 FF 01 38 CF	7F 09 99 A2 B3 C4 02 FF 01 38 01 CF
Дисплейный порт (DP)	7F 08 99 A2 B3 C4 02 FF 01 56 CF	7F 09 99 A2 B3 C4 02 FF 01 56 01 CF

Функция	Управляющие коды	Коды возврата
На страницу вверх	7F 08 99 A2 B3 C4 02 FF 01 13 CF	7F 09 99 A2 B3 C4 02 FF 01 13 01 CF
На страницу вниз	7F 08 99 A2 B3 C4 02 FF 01 14 CF	7F 09 99 A2 B3 C4 02 FF 01 14 01 CF
VOL - (тише)	7F 08 99 A2 B3 C4 02 FF 01 17 CF	7F 09 99 A2 B3 C4 02 FF 01 17 01 CF
VOL+ (громче)	7F 08 99 A2 B3 C4 02 FF 01 18 CF	7F 09 99 A2 B3 C4 02 FF 01 18 01 CF
Меню	7F 08 99 A2 B3 C4 02 FF 01 1B CF	7F 09 99 A2 B3 C4 02 FF 01 1B 01 CF
Домашняя страница	7F 08 99 A2 B3 C4 02 FF 01 1C CF	7F 09 99 A2 B3 C4 02 FF 01 1C 01 CF
Возврат (Выход)	7F 08 99 A2 B3 C4 02 FF 01 1D CF	7F 09 99 A2 B3 C4 02 FF 01 1D 01 CF
ОК	7F 08 99 A2 B3 C4 02 FF 01 2B CF	7F 09 99 A2 B3 C4 02 FF 01 2B 01 CF
←	7F 08 99 A2 B3 C4 02 FF 01 2C CF	7F 09 99 A2 B3 C4 02 FF 01 2C 01 CF
→	7F 08 99 A2 B3 C4 02 FF 01 2D CF	7F 09 99 A2 B3 C4 02 FF 01 2D 01 CF
↑	7F 08 99 A2 B3 C4 02 FF 01 2E CF	7F 09 99 A2 B3 C4 02 FF 01 2E 01 CF
↓	7F 08 99 A2 B3 C4 02 FF 01 2F CF	7F 09 99 A2 B3 C4 02 FF 01 2F 01 CF
Настройка громкости	7F 08 99 A2 B3 C4 02 FF 05 XX CF  NOTE XX обозначает значение громкости (0-100), соответствующее в шестнадцатеричных кодах исчисления от 00 до 64.	7F 09 99 A2 B3 C4 02 FF 05 XX 01 CF
Запрос номера версии ПО	7F 08 99 A2 B3 C4 02 FF 01 3D CF	7F 09 99 A2 B3 C4 02 FF 01 3D 01 CF
Настройка режима отображения	7F 08 99 A2 B3 C4 02 FF 06 XX CF  NOTE XX обозначает режим. 00 и 01 обозначают стандартный режим и эко-режим соответственно.	7F 09 99 A2 B3 C4 02 FF 06 XX 01 CF

Функция	Управляющие коды	Коды возврата
Включение функции комментариев	7F 08 99 A2 B3 C4 02 FF 01 40 CF	7F 09 99 A2 B3 C4 02 FF 01 40 01 CF
Увеличение яркости подсветки	7F 08 99 A2 B3 C4 02 FF 01 47 CF	7F 09 99 A2 B3 C4 02 FF 01 47 01 CF
Уменьшение яркости подсветки	7F 08 99 A2 B3 C4 02 FF 01 48 CF	7F 09 99 A2 B3 C4 02 FF 01 48 01 CF
Установить значение яркости подсветки	7F 08 99 A2 B3 C4 02 FF 09 XX CF  NOTE XX обозначает значение яркости подсветки (0 - 100), соответствующее в шестнадцатеричных кодах исчисления (00 - 64).	7F 09 99 A2 B3 C4 02 FF 09 XX 01 CF
Выключатель подсветки	7F 08 99 A2 B3 C4 02 FF 01 15 CF	7F 09 99 A2 B3 C4 02 FF 01 15 XX CF  NOTE • XX = 01 обозначает включение подсветки. • XX = 00 обозначает выключение подсветки.
Переключатель экранной блокировки	7F 08 99 A2 B3 C4 02 FF 01 57 CF	7F 09 99 A2 B3 C4 02 FF 01 57 01 CF
Снимок экрана	7F 08 99 A2 B3 C4 02 FF 01 1F CF	7F 09 99 A2 B3 C4 02 FF 01 1F 01 CF
Настройки	7F 08 99 A2 B3 C4 02 FF 01 20 CF	7F 09 99 A2 B3 C4 02 FF 01 20 01 CF
Электропитание	7F 08 99 A2 B3 C4 02 FF 01 37 CF	7F 09 99 A2 B3 C4 02 FF 01 37 XX CF  NOTE XX обозначает включение/выключение электропитания. • XX = 01: электропитание включено • XX = 00: электропитание выключено

Функция	Коды запроса	Коды возврата
Динамик	7F 08 99 A2 B3 C4 02 FF 01 82 CF	7F 08 99 A2 B3 C4 02 FF 01 82 XX CF  NOTE <ul style="list-style-type: none"> • 01: выключен • 00: включен
Источник текущего сигнала	7F 08 99 A2 B3 C4 02 FF 01 50 CF	7F 09 99 A2 B3 C4 02 FF 01 50 XX CF  NOTE <ul style="list-style-type: none"> • Интеллектуальная система (Smart system) = 30 • ПК = 17 • DP = 20 • Задний порт HDMI 1= 1F • Задний порт HDMI 2= 1E • VGA = 00 • Передний порт HDMI = 19
Громкость динамика	7F 08 99 A2 B3 C4 02 FF 01 33 CF	7F 09 99 A2 B3 C4 02 FF 01 33 XX CF  NOTE <p>XX обозначает текущее значение громкости (XX – это шестнадцатеричное значение, диапазон: 00–64).</p> <p>Например, XX = 20 обозначает текущее значение громкости, равное 32 (десятичное значение), XX = 00 обозначает выключение звука.</p>
Режим отображения	7F 08 99 A2 B3 C4 02 FF 01 35 CF	7F 09 99 A2 B3 C4 02 FF 01 35 XX CF  NOTE <p>XX обозначает режим.</p> <p>00- Стандартный режим, 01- ЭКО-режим, 02- автоматический</p>
Яркость подсветки	7F 08 99 A2 B3 C4 02 FF 01 49 CF	7F 09 99 A2 B3 C4 02 FF 01 49 XX CF  NOTE <p>XX обозначает значение яркости подсветки (0-100), соответствующее в шестнадцатеричных кодах исчисления (00-64).</p>

Функция	Коды запроса	Коды возврата
Статус подсветки	7F 08 99 A2 B3 C4 02 FF 01 81 CF	7F 08 99 A2 B3 C4 02 FF 01 81 XX CF  NOTE <ul style="list-style-type: none"> • XX = 00 обозначает включение подсветки. • XX = 01 обозначает выключение подсветки.
Статус блокировки экрана	7F 08 99 A2 B3 C4 02 FF 01 84 CF	7F 08 99 A2 B3 C4 02 FF 01 84 XX CF  NOTE <ul style="list-style-type: none"> • XX = 01 указывает статус блокировки экрана. • XX = 00 указывает выход из статуса блокировки экрана.
Состояние «белой доски»	7F 08 99 A2 B3 C4 02 FF 01 83 CF	7F 08 99 A2 B3 C4 02 FF 01 83 XX CF  NOTE <ul style="list-style-type: none"> • XX = 01 обозначает режим включения «белой доски». • XX = 00 обозначает режим выключения «белой доски».
Возврат состояния системы в предыдущих опциях	7F 08 99 A2 B3 C4 02 FF 0A 00 CF	7F 08 99 A2 B3 C4 02 FF 0A 00 AB CD EF GH IJ KL MN OP QR ST UV CF  NOTE <ul style="list-style-type: none"> • AB: Электропитание • CD: Динамик • EF: Источник текущего сигнала • GH: Громкость динамика • IJ: Режим отображения • OP: Яркость подсветки • QR: Состояние подсветки • ST: Состояние «белой доски» • UV: Статус блокировки экрана

7

Часто задаваемые вопросы, поиск и устранение неисправностей

Признак	Методы поиска и устранения неисправностей
К дисплею не подается электропитание или индикатор питания отключен.	Проверьте, выполнено ли подключение электропитания.
	Проверьте, правильно ли вставлена вилка электропитания.
	Проверьте, подается ли питание к сетевой розетке.
	Проверьте, включен ли кулисный переключатель.
	Нажмите переключатель сброса и снова включите систему.
Пульт дистанционного управления не работает.	Замените батарейки.
	Проверьте правильность полярности подключения батареек.
	Используйте пульт дистанционного управления с окошком ИК-приемника. Смотрите более подробную информацию в разделе «Пульт дистанционного управления».
Изображение правильное, но звука нет.	Увеличьте громкость на дисплее и в системе Windows.
	Проверьте, не выключен ли звук на дисплее и в системе Windows.
	Если подсоединен внешний компьютер, убедитесь в правильности подсоединения кабелей.
К системе автоматически подается/отключается электропитание, когда система не работает.	Отключить функцию автоматического включения/выключения электропитания. Смотрите более подробную информацию в разделе «Настройка включения/выключения электропитания»
	Проверьте, не находится ли дисплей в режиме отключения из-за отсутствия каких-либо операций с ним в течение длительного периода времени.

Признак	Методы поиска и устранения неисправностей
	Проверьте стабильность подачи электропитания на вводе.
Цвета изображения неправильные.	Проверьте, что кабель HDMI правильно подсоединен и что качество кабеля хорошее.
Функция сенсорного касания неправильно работает или позиционирование выполнено неточно.	Перезапустите дисплей.
	В системе Windows повторно выполните калибровку. Смотрите более подробную информацию в разделе «Калибровка».
Функция сенсорного касания не работает, когда используется источник внешнего сигнала.	Переключитесь между разными источниками внешнего сигнала.
	Убедитесь, что кабель USB подсоединен к правильному порту. Смотрите более подробную информацию в разделе «Порты».
	Выньте и заново переустановите кабель USB.
Нет звука, когда используется канал HDMI.	Выньте и заново переустановите кабель HDMI.
Нет изображения, когда используется канал HDMI.	Обычно эта проблема возникает из-за несовместимости внешнего дисплея. Замените внешний дисплей и протестируйте работу.
	Кабель HDMI слишком длинный или плохого качества. Замените кабель HDMI, поставленный вместе с изделием.
Функция сенсорного касания не работает на передней панели.	Коснитесь кнопки кончиком пальца.
	Убедитесь, что палец не влажный или на нем нет капель жидкости.
	Перезапустите дисплей.
Карта флэш-памяти с интерфейсом USB не читается.	Проверьте, вставлена ли карта флэш-памяти в правильный порт USB. Смотрите более подробную информацию в разделе «Порты».
Записи конференции невозможно сохранить на карте флэш-памяти, система выдает сообщение: The target storage product has no write permissions (Нет разрешения на запись в целевое устройство памяти).	Отформатируйте карту флэш-памяти в формат FAT32.
Нет сигнала на внутреннем ПК.	Проверьте, правильно ли внутренний ПК вставлен в слот.
	Проверьте, не перешел ли внутренний ПК в режим отключения.

Признак	Методы поиска и устранения неисправностей
	Нажмите на кнопку питания на внутреннем ПК (более подробную информацию смотрите в инструкциях для внутреннего ПК), и запустите его вручную.
Во встроенной операционной системе или системе Windows нельзя обнаружить беспроводную сеть или же сигнал беспроводной сети слабый.	Проверьте правильность установки антенны Wi-Fi во встроенной операционной системе. Смотрите более подробную информацию в разделе «Порты».
	Проверьте правильность установки антенны Wi-Fi для внутреннего ПК.
Отображение клавиатуры неправильное.	Убедитесь, что выполнено подключение клавиатуры.
При подсоединении ручного микрофона к интерфейсу на передней панели расстояние между пользователем и микрофоном должно быть не менее 1 метра, в противном случае могут возникать искажения звука.	Передняя панель не поддерживает работу ручного микрофона, поэтому существует необходимость использовать стационарный микрофон. Для обеспечения качества звука расстояние между пользователем и микрофоном должно быть не менее 1 метра.
Если сенсорный экран подсоединен к средствам контроля бытовой электроники (СЕС) и питание отключается, при перезапуске питания сенсорный экран перейдет в режим отключения. Средства контроля бытовой электроники (СЕС) не могут возобновлять работу сенсорного экрана.	Используйте пульт дистанционного управления для включения и отключения сенсорного экрана. Затем вы можете использовать средства контроля бытовой электроники для повторного включения.

8

Технические характеристики

Характеристика	Значение
Количество распознаваемых касаний	20
Распознавание объектов	стилус, палец, ладонь.
Разрешение экрана	3840x2160 точек
Контрастность (динамическая)	4000:1
Поверхность интерактивной панели	Матовая.
Ориентация интерактивной панели	Горизонтальная.
Тип подсветки	LED.
Соотношение сторон	16:9
Глубина цвета дисплея	8 бит
Размер пикселей экрана интерактивной панели	0,43
Угол обзора интерактивной панели по горизонтали	178 градусов.
Угол обзора по вертикали	178 градусов.
Максимальное энергопотребление, интерактивной панели	400 Вт
Энергопотребление в режиме ожидания	<0,5.
Диагональ отображаемой области (экрана) интерактивной панели, дюймов	74,59
Яркость экрана интерактивной панели	370 Нит
Технология распознавания касания	инфракрасная (по периметру интерактивной панели установлены ИК-сенсоры, которые формируют невидимую для человеческого глаза сеть лучей)
Количество встроенных динамиков в интерактивной панели	2.
Расположение встроенных динамиков в интерактивной панели	фронтальное
Напряжения питания при нормальных условиях оперирования интерактивной панели	220-240 В
Мощность динамиков	15 Вт x 2
Площадь отображаемой области изображения интерактивной панели	1,53 м ²
Срок службы	30 000 часов

Точность позиционирования	±2 мм
Номинальная частота питания переменного тока интерактивной панели	50 Гц
Габариты, длина	1770 мм
Габариты, высота	1071 мм
Габариты, толщина	10,9 мм
Габариты, диагональ	2068,8 мм
Масса нетто интерактивной панели	56 кг
Исполнение интерактивной панели	с рамками.
Толщина защитного стекла экрана	4 мм
Антибликовая поверхность экрана интерактивной панели	+
Антиотпечатки пальцев на поверхности экрана интерактивной панели	+
Интерактивная панель	не требует обслуживания, подготовки к работе и обучения пользователей.
Wi-Fi двух диапазонный	+
Диапазон частот (Wi-Fi)	2,4, 5, ГГц
Объем оперативной памяти	3 Гб
Постоянное запоминающее устройство	16 Гб
Установка	настенная, мобильная стойка.
Крепление VESA	+
Кнопка питания	на передней панели.
Интерфейсы на передней панели (вход)	разъем HDMI версии 1.4 x1, USB x 3, разъем MIC (mini jack 3.5mm) x 1.
Интерфейсы на задней панели (вход)	разъем HDMI версии 2.0 x 2., разъем DP версии 1.2 в 1, разъем VGA x 1, разъем Audio x 1., разъем USB x 4
Интерфейсы на задней панели (выход)	разъем HDMI x 1, разъем Line Out в x 1, разъем SPDIF out x1.
Прочие интерфейсы	разъем USB версии 2.0 x 2., разъем USB версии 3.0 в x 1., разъем RS-232 x 1, разъем RJ-45 x 2, слот для размещения вычислительного блока в количестве x 1, разъем DC (напряжение постоянного тока 5В, ток 2А) out x 1
Рабочее значение температуры воздуха при эксплуатации интерактивной панели	0 - +40 градусов
Комплектация	вычислительный блок, мобильная стойка крепления, стилус 2 штуки., руководство по эксплуатации, пульт дистанционного управления.

Дополнительная информация

Для получения дополнительной информации

Зайдите на наш веб-сайт (www.newline-interactive.com) для получения подробного руководства.

Свяжитесь с нами для получения поддержки

Отправьте нам электронное сообщение на support@newline-interactive.com.

Наша компания предана товарной инновации и оптимизации технологий. Именно поэтому мы можем изменить технические характеристики изделия и информацию о нем без предварительного уведомления. Изображения изделия в данном руководстве представлены исключительно для информации. Пожалуйста, ознакомьтесь с фактическими изделиями.

